

JØTUL PF 500

JØTUL PF 500
Manual Version P02

FR	- Manuel d'installation, d'utilisation et d'entretien	6
DE	- Installations-, Bedienungs- und Wartungsanleitung	40
NL	- Handleiding voor installatie, gebruik en onderhoud	74
ES	- Manual de instalación, utilización y mantenimiento	108



Jøtul PF 500

FR - Avant utilisation, lire attentivement le manuel général d'installation, d'utilisation, et d'entretien
DE - Vor der Benutzung des Gerätes ist die allgemeine Installations-, Bedienungs- und Wartungsanleitung sorgfältig zu lesen
NL - Lees voorafgaand aan gebruik aandachtig de algemene instructies voor installatie, gebruik en onderhoud
ES - Antes de su uso, lea atentamente el manual general de instalación, uso y mantenimiento

Les manuels fournis avec le produit doivent être conservés pendant toute la durée de vie du produit. Die mit dem Produkt gelieferten Anleitungen müssen während der gesamten Lebensdauer des Produkts aufbewahrt werden. De met het product meegeleverde handleiding moet gedurende de volledige gebruiksduur van het product worden bewaard. Los manuales suministrados deben conservarse durante toda la vida útil del producto.

	SCHEDA PRODOTTO	PRODUCT DATASHEET
	FICHE DE PRODUIT	PRODUCTKAART
	PRODUKTDATENBLATT	FICHA DEL PRODUCTO

EU 2015/1186

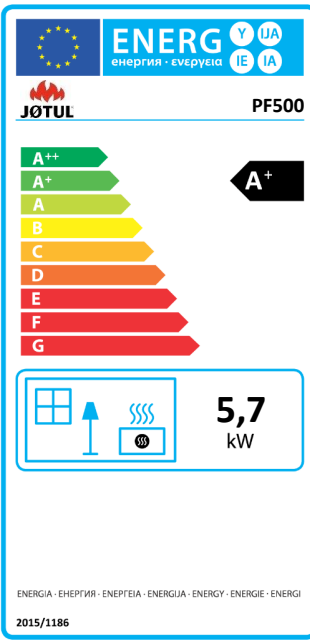
	Marca / Trademark / Marque / Merk / Marke / Marca	Jotul	
	Modello / Model / Modèle / Model / Modell / Modelo	PF500	
	Classe di efficienza energetica / Energy Efficiency class / Classe d'Efficacité Énergétique / Energie-efficiëntieklasse / Energieeffizienzklasse / Clase de eficiencia energética	A+	
	Potenza termica diretta / Direct thermal power / Puissance thermique directe / Directe warmteafgifte / Direkte Wärmeleistung / Potencia calorífica directa	5,7 kW	
	Potenza termica indiretta / Indirect thermal power / Puissance thermique indirecte / Indirecte warmteafgifte / Indirekte Wärmeleistung / Potencia calorífica indirecta	--	
	Indice di efficienza energetica / Energy Efficiency Index / Indice de eficiencia energética / Energie-efficiëntie-index / Energieeffizienzindex / Índice de eficiencia energética	128	
	Efficienza utile (Potenza nominale) / Useful efficiency (Nominal power) / Rendement utile (puissance nominale) / Nuttig rendement (bij nominale) / Brennstoff-Energieeffizienz (Nennwärmeleistung) / Eficiencia energética útil (potencia nominal)	91,5 %	
	Efficienza utile (Potenza ridotta) / Useful efficiency (Reduced power) / Rendement utile (puissance minimale) / Nuttig rendement (bij minimale) / Brennstoff-Energieeffizienz (Mindestlast) / Eficiencia energética útil (potencia mínima)	93,8 %	
	Rispettare le avvertenze e le indicazioni di installazione e manutenzione periodica riportate nel manuale di istruzioni. / Comply with the warnings and instructions concerning installation and routine maintenance provided in the instruction manual. / Respecter les avertissements et les indications sur l'installation et l'entretien périodique fournis dans le manuel d'instructions. / Neem de waarschuwingen en instructies voor installatie en periodiek onderhoud in acht zoals aangegeven in de hoofdstukken van de gebruiksaanwijzing. / Beachten Sie die Warnungen und Hinweise betreffend die Installation und regelmäßige Wartung in der Bedienungsanleitung. / Respete las advertencias y las indicaciones de instalación y mantenimiento periódico, detalladas en los capítulos del manual de instrucciones.		

	PRODUCT DATASHEET	FICHA DO PRODUTO
	ΔΕΛΤΙΟ ΠΡΟΪΟΝΤΟΣ	PRODUKTBLAD
	KARTA PRODUKTU	PODATKOVNI LIST IZDELKA

EU 2015/1186

	Trademark / Marca / Μάρκα / Mærke / Marka / Blagovna znamka	Jotul	
	Model / Modelo / Μοντέλο / Model / Model / Model	PF500	
	Energy Efficiency class / Classe de Eficiência Energética / Κατηγορία ενεργειακής απόδοσης / Energiklasse / Klasa efektywności energetycznej / Razred energetske učinkovitosti	A+	
	Direct thermal power / Potência calorífica direta / Άμεση θερμική ισχύς / Direkte varmeydelse / Bezpośrednia moc produktu / Neposredna izhodna toplotna moč	5,7 kW	
	Indirect thermal power / Potência calorífica indireta / Έμμεση θερμική ισχύς / Indirekte varmeydelse / Pośrednia moc produktu / Posredna izhodna toplotna moč	--	
	Energy Efficiency Index / Índice de eficiência energética / Δείκτης ενεργειακής απόδοσης / Indeks energieeffektivitet / Wskaźnik efektywności energetycznej / Kazalo energetske učinkovitosti	128	
	Useful efficiency (Nominal power) / Eficiència energética útil (potència nominal) / Ωφέλιμη ενεργειακή απόδοση (ονομαστική ισχύς) / Virkningsgrad (nominel varmeydelse) / Sprawność użytkowa (nominalnej mocy) / izkoristek energije (nazivni izhodni moči)	91,5 %	
	Useful efficiency (Reduced power) / Eficiència energética útil (potència mínima) / Ωφέλιμη ενεργειακή απόδοση (ελάχιστο ισχύς) / Virkningsgrad (mindste varmeydelse) / Sprawność użytkowa (minimalnym mocy) / izkoristek energije (nazivni izhodni moči)	93,8 %	
	Comply with the warnings and instructions concerning installation and routine maintenance provided in the instruction manual. / Respeitar as advertências e as indicações de instalação e manutenção periódica referidas nos capítulos do manual de instruções. / Τηρείτε τις προειδοποιήσεις και τις οδηγίες εγκατάστασης και περιοδικής συντήρησης που αναφέρονται στα κεφάλαια του εγχειριδίου των οδηγιών. / Overhold advarslerne og angivelserne for installation og vedligeholdelse, som angivet i kapitel i brugsvejledningen. / Należy przestrzegać ostrzeżeń i wskazówek dotyczących instalacji i okresowej konserwacji podanych w rozdziałach w instrukcji obsługi. / Upoštevajte opozorila in navodila za namestitve in redno vzdrževanje, navedena v poglavjih priložnika z navodili.		

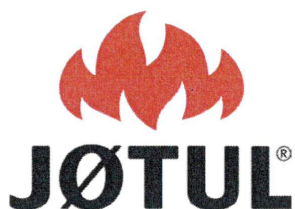

Dichiarazione di conformità UE
EU Declaration of Conformity
Declaration de Conformité UE
(DoC)



Il costruttore
The manufacturer
Le fabricant

Jøtul France
3, Chemin du Jubin
69574 DARDILLY (France)
ph: +33 4 72 52 22 40, e-mail: contact@jotul.fr

DICHIARA che la dichiarazione viene rilasciata sotto la propria responsabilità e si riferisce al seguente prodotto:

DECLARES that the DoC is issued under our sole responsibility and belongs to the following product:

DÉCLARE que la déclaration est délivré sous notre seule responsabilité et elle se réfère au suivant produit:

Tipo di prodotto	Stufa a pellet
Product type	Pellet stove
Type de produit	Poêle à granulés de bois

Marchio	
Trademark	
Marque	Jotul

Modello	
Model	PF500
Modèle	

L'oggetto della dichiarazione di cui sopra è conforme alla pertinente normativa di armonizzazione dell'Unione:

The object of the declaration described above is in conformity with the relevant Union harmonisation legislation:

L'objet de la déclaration décrit ci-dessus est conforme à l'harmonisation de l'Union concernant la législation la directive:

- 2014/30/EU, EMC
- 2014/35/EU, LVD
- 2011/65/EU, 2015/863/EU, 2017/2102/EU, RoHS
- 2009/125/EC, Ecodesign

Sono state applicate le seguenti norme armonizzate e/o specifiche tecniche:

The following harmonised standards and/or technical specifications have been applied:

Les normes et les spécifications techniques harmonisées suivantes ont été appliquées:

EN 55014-1	EN 60335-1		
EN 55014-2	EN 60335-2-102		
EN 61000-3-2	EN 62233	EN 50581	(EU) 2015/1185
EN 61000-3-3			

lieu et date
Dardilly, France - 20/12/2021

Guy-Cédric GALEA,
Directeur JOTUL FRANCE

(nom et fonction)

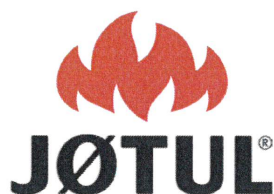

**EG-CONFORMITEITSVERKLARING
DECLARACIÓN DE CONFORMIDAD UE**



**KONFORMITÄTS ERKLÄRUNG EG
DECLARAÇÃO DE CONFORMIDADE UE**



(DoC)

Fabrikant: Jøtul France
Hersteller: 3, Chemin du Jubin
Fabricante: 69574 DARDILLY (France)
Fabricante: ph: +33 4 72 52 22 40, e-mail: contact@jotul.fr

VERKLAART dat de verklaring van overeenstemming uitgegeven wordt op onze eigen verantwoordelijkheid voor het volgende product:

ERKLÄRT, dass die Konformitätserklärung in alleiniger Verantwortung ausgestellt ist und sich auf das folgende Produkt bezieht:

DECLARA que la declaración de conformidad se emite bajo nuestra única responsabilidad y pertenece al siguiente producto:

DECLARA que emitiu a declaração de conformidade sob a sua própria responsabilidade para o seguinte produto:

Producttype	Pelletkachel
Produkttyp	Pelletöfen
Tipo de producto	Estufas de pellet
Tipo de produto	Fogão da pelota

Merk	
Marke	
Marca	Jotul
Marca	

Model	
Modell	PF500
Modelo	
Modelo	

Het object van de bovengenoemde verklaring is on overeenstemming met de relevante harmonisatiewetgeving van de Unie:

Das vorhergehend erläuterte Produkt der Konformitätserklärung entspricht den einschlägigen Harmonisierungsrechtsvorschriften der EU:

El objeto de la declaración descrita anteriormente es conforme a la legislación comunitaria de armonización pertinente:

O objeto da declaração acima mencionada está em conformidade com a legislação comunitária relevante aplicável em matéria de harmonização:

- 2014/30/EU, EMCD
- 2014/35/EU, LVD
- 2011/65/EU, 2015/863/EU, 2017/2102/EU, RoHS
- 2009/125/EC, Ecodesign

Er werden de volgende geharmoniseerde normen en technische specificaties toegepast:

Es gelten die folgenden harmonisierenden Standards und technischen Spezifikationen:

Se han aplicado los siguientes estándares y especificaciones técnicas:

Foram aplicadas as seguintes normas harmonizadas e especificações técnicas:

EN 55014-1	EN 60335-1		
EN 55014-2	EN 60335-2-102	EN 50581	(EU) 2015/1185
EN 61000-3-2	EN 62233		
EN 61000-3-3			

lieu et date
Dardilly, France - 20/12/2021

Guy-Cédric GALEA,
Directeur JOTUL FRANCE

(nom et fonction)



ΔΗΛΩΣΗ ΣΥΜΜΟΡΦΩΣΗΣ Ε.Ε.

DEKLARACJA ZGODNOŚCI CE

(DoC)

EU OVERENSSTEMMELSESERKLÆRING

IZJAVA O SKLADNOSTI UE



Κατασκευαστής:

Producent:

Producent:

Proizvajalec:

Jøtul France

3, Chemin du Jubin

69574 DARDILLY (France)

ph: +33 4 72 52 22 40, e-mail: contact@jotul.fr

ΜΕ ΑΥΤΟ ΔΗΛΩΝΕΙ ότι η δήλωση συμμόρφωσης εκδόθηκε με αποκλειστική ευθύνη για τα επόμενα προϊόντα:

ERKLÆRER hermed at udstedelsen af overensstemmelseserklæringen, som udelukkende er vores ansvar og tilhører følgende produkt:

OŚWIADCZA, że niniejszą Deklarację zgodności wydano na jego wyłączną odpowiedzialność w odniesieniu do następujących wyrobów:

S polno odgovornostjo IZJAVLJA, da se izjava o skladnosti izdaja in velja za naslednji izdelek/naslednje izdelke:

Τύπος προϊόντος

Produkttype

Typ produktu

Tip izdelka

Σόμπα σφαιριδίων

Pilleovn

Piec na pellet

Peč na pelete

Μάρκα

Mærke

Marka

Blagovna znamka

Jotul

Μοντέλο

Model

Model

Model

PF500

Το ανωτέρω περιγραφόμενο αντικείμενο της δήλωσης συμμορφώνεται με τη σχετική νομοθεσία εναρμόνισης της ΕΕ:

Formålet med ovenstående erklæring er i overensstemmelse med den relevante EU-harmoniseringslovgivning:

Przedmiot deklaracji opisanej powyżej jest zgodny z odpowiednimi przepisami zharmonizowanymi Unii Europejskiej

Zgoraj opisani predmet izjave je v skladu s pripadajočo usklajeno zakonodajo unije:

- 2014/30/EU, EMCD
- 2014/35/EU, LVD
- 2011/65/EU, 2015/863/EU, 2017/2102/EU, RoHS
- 2009/125/EC, Ecodesign

Έχουν εφαρμοστεί τα ακόλουθα εναρμονισμένα πρότυπα και τεχνικές προδιαγραφές:

Følgende harmoniserede standarder og tekniske specifikationer er anvendt:

Przyjęto następujące normy zharmonizowane i specyfikacje techniczne:

Veljajo naslednji harmonizirani standardi in tehnične specifikacije:

EN 55014-1

EN 60335-1

EN 55014-2

EN 60335-2-102

EN 50581

(EU) 2015/1185

EN 61000-3-2

EN 62233

EN 61000-3-3

lieu et date

Dardilly, France - 20/12/2021

Guy-Cédric GALEA,

Directeur JOTUL FRANCE

(nom et fonction)



DECLARATION DES PERFORMANCES

Conformément au Règlement (UE) 305/2011

n.: J006CPR13.07



- Code d'identification unique du produit type :
10016BJ01, appareil de chauffage domestique à combustible solide suivant les normes EN 14785:2006
- N° de type, lot, série ou tout autre élément permettant l'identification du produit de construction, suivant art 11, par 4 :
PF500
- Usage(s) prévu(s) du produit de construction, conformément à la spécificat technique harmonisée applicable, comme prévu par le fabricant :
Appareil alimenté par combustible solide (pellet)
- Nom, raison sociale ou marque déposée et adresse de contact du fabricant, conformément à l'Art.11, par 5 :
**Jotul
Jotul France
3, Chemin du Jubin
69574 DARDILLY (France)**
- Si nécessaire, nom et adresse du mandataire dont le mandat couvre les taches dont l'art. 12, par. 2 :

- Système d'évaluation et de vérification de la constance des performances du produit de construction, conformément à l'annexe V
Système 3, Système 4
- Dans le cas de la déclaration des performances concernant un produit de construction couvert par une norme harmonisée :
L'organisme notifié TÜV Rheinland Energy GmbH (NB 2456) a déterminé le produit type selon le système 3 et a délivré le rapport d'essais K32162022Z1
- Prestations déclarée

Spécifications techniques harmonisées:	EN 14785:2006
Caractéristiques essentielles	Performances
Sécurité Incendie	
Réaction au feu	A1
Distance pour matériaux combustibles	Distance Minimale (mm): De l'arrière = 100 De coté = 200 De l'avant = 800 Du plafond = 400 Du sol = 0
Risque de débordement de braises incandescentes	Passes
Emissions de dérivés de combustion (13% de O ₂)	PTH nominale CO 0,004 % - 45 mg/Nm ³ NOx 116 mg/Nm ³ OGC 4 mg/Nm ³ PM 14,9 mg/Nm ³ PTH réduite CO 0,017 % - 215 mg/Nm ³ OGC 4 mg/Nm ³
Température de surface	Passes
Sécurités électriques	Passes
Nettoyabilité	Passes
Maximum pression d'eau en travail	--
Température des fumes à PTH nominale	121 °C
Resistance mécanique (en support cheminée / conduit de fumées)	NPD
PTH nominale	5,7 kW
PTH rayonnée	5,7 kW
PTH cédée aux fluides	--
Rendement	η 91,5 % PTH nominale η 93,8 % PTH réduite

- Les performances du produit identifiées aux points 1 et 2 sont conformes aux performances déclarées indiquées au point 8. La présente Déclaration des performances est établie sous la seule responsabilité du fabricant identifié au point 4.

Signe pour le fabricant et en son nom par Nom et fonction

Lieu **Dardilly - France** Date **19/01/2022**

Signature



INFORMATIONS POUR APPAREILS DE CHAUFFAGE À COMBUSTIBLE SOLIDE Selon le règlement (UE) n° 1185/2015

Fabricant	Jotul	FR
Référence(s) du modèle	PF500	
Marquage	Jotul	
Fonction de chauffage indirect	Non	
Puissance thermique directe	5,7 kW	
Puissance thermique indirecte	-- kW	

Combustible	Combustible de référence (un seul):	Autre(s) combustible(s) admissible(s):	η_s [x%]	Émissions dues au chauffage des locaux à la puissance thermique nominale(*)				Émissions dues au chauffage des locaux à la puissance thermique minimale (*) (**)				
				PM	OGC	CO	NOx	PM	OGC	CO	NOx	
				[x] mg/Nm ³ at 13%O ₂				[x] mg/Nm ³ at 13%O ₂				
Bûches de bois ayant un taux d'humidité ≤ 25 %	non	non										
Bois comprimé ayant un taux d'humidité < 12 %	oui	non	86,8	14,9	4	45	116	14	4	215	101	

Caractéristiques pour une utilisation avec le combustible de référence uniquement

Caractéristique	Symbole	Valeur	Unité	Type de contrôle de la puissance thermique/de la température de la pièce (sélectionner un seul type)	
Puissance thermique					
Puissance thermique nominale	P _{nom}	5,7	kW	contrôle de la puissance thermique à un palier, pas de contrôle de la température de la pièce	Non
Puissance thermique minimale (indicative)	P _{nom}	2,7	kW	contrôle à deux ou plusieurs paliers manuels, pas de contrôle de la température de la pièce	Non
Rendement utile (PCI brut)					
Rendement utile à la puissance thermique nominale	$\eta_{th,nom}$	91,5	%	contrôle de la température de la pièce avec thermostat mécanique	Non
Rendement utile à la puissance thermique minimale (indicatif)	$\eta_{th,min}$	93,8	%	contrôle électronique de la température de la pièce	Non
Consommation d'électricité auxiliaire					
À la puissance thermique nominale	e _{l,max}	0,050	kW	contrôle électronique de la température de la pièce et programmateur journalier	Non
À la puissance thermique minimale	e _{l,min}	0,030	kW	contrôle électronique de la température de la pièce et programmateur hebdomadaire	Oui
En mode veille	e _{l,SB}	0,004	kW	Autres options de contrôle (sélectionner une ou plusieurs options)	
				contrôle de la température de la pièce, avec détecteur de fenêtre ouverte	Non
				contrôle à distance	Non
				contrôle de la température de la pièce, avec détecteur de présence	Non

(*) P = particules, COG = composés organiques gazeux, CO = monoxyde de carbone, NOx = oxydes d'azote.

(**) Requis uniquement si le facteur de correction F(2) ou F(3) est appliqué.

FRANCAIS

SOMMAIRE

1 IDENTIFICATION	9	9 OPERATIONS PRELIMINAIRES	23
1.1 Identification du poêle.....	9	9.1 Remplissage des pellets.....	23
1.2 Identification du Fabricant.....	9	9.2 Alimentation électrique.....	23
1.3 Normes de référence.....	9	9.3 Paramétrages préliminaires.....	23
2 GARANTIE	10	9.4 Paramétrage de l'heure et de la date.....	23
2.1 Certificat de garantie.....	10	9.5 Choix de la configuration.....	24
2.2 Conditions de garantie.....	10	9.6 Mise au point de la luminosité de l'écran.....	24
2.3 Informations et problèmes.....	10	9.7 Mise au point de l'affichage.....	24
3 INFORMATIONS GÉNÉRALES	10	9.8 Mise au point du volume de l'avertisseur sonore.....	24
3.1 Fourniture et conservation.....	10	9.9 Optimisation de la combustion.....	25
3.2 Langue.....	10	10 UTILISATION DU POELE	25
3.3 Symbologie utilisée dans le manuel.....	10	10.1 Allumage.....	25
4 SÉCURITÉS	11	10.2 Activation manuelle du système de chargement de pellets.....	25
4.1 Mises en garde générales de sécurité.....	11	10.3 Modification des paramètres.....	25
4.2 Risques résiduels.....	12	10.4 Extinction.....	25
5 DESCRIPTION DU APPAREIL	13	10.5 Fonctionnement avec une sonde ambiante installée sur le poêle...25	
5.1 Usage prévu.....	13	11 FONCTIONS DISPONIBLES	26
5.2 Usage incorrect raisonnablement prévisible.....	13	11.1 Fonction timer.....	26
5.3 Obligations et interdictions.....	13	11.2 Mise au point des programmes.....	26
5.4 Caractéristiques du combustible.....	15	11.3 Assignation des programmes aux jours de la semaine.....	27
5.5 Combustibles interdits.....	15	11.4 Activation / désactivation du timer.....	27
5.6 Descrizione del funzionamento.....	15	11.5 Fonction économie "eco mode".....	27
5.7 Remplir le combustible.....	15	11.6 Fonction delta de rallumage.....	27
5.8 Formation des utilisateurs.....	15	11.7 Rallumage après une coupure de courant.....	27
5.9 Dispositifs de sécurité.....	15	11.8 Fonction "blocage clavier".....	27
6 TRANSPORT ET INSTALLATION	17	11.9 Fonction antigel.....	27
6.1 Mises en garde de sécurité pour le transport et l'installation.....	17	12 GESTION DES ALARMES	28
6.2 Préparations pour le système d'évacuation des fumées.....	17	13 ENTRETIEN	29
6.3 Installation.....	18	13.1 Mises en garde de sécurité pour l'entretien.....	29
7 RACCORDEMENTS	20	13.2 Nettoyage.....	29
7.1 Connexion avec prise d'air externe.....	20	13.3 Maintenance programmée.....	30
7.2 Raccordement à la sortie de toit.....	20	14 ÉTUDE DES CAS DES PANNES	32
7.3 Connexion électrique.....	20	14.1 Le poêle ne fonctionne pas.....	32
7.4 Raccordement du thermostat externe.....	21	14.2 Allumage difficile.....	32
7.5 Essais et mise en service.....	21	14.3 Fuite de fumée.....	32
8 PANNEAU DE COMMANDE	21	14.4 La vitre se salit facilement.....	32
8.1 Description.....	21	14.5 Mise au repos (en fin de saison).....	32
8.2 Leds d'état.....	21	15 ÉLIMINATION EN FIN DE VIE	32
8.3 Description du menu.....	22	15.1 Mises en garde pour l'élimination correcte du produit.....	32
8.4 Utilisation du clavier de commande.....	23	SCHÉMA DE BRANCHEMENT ÉLECTRIQUE	34
8.5 Paramètres de fonctionnement.....	23	CARACTÉRISTIQUES TECHNIQUES	35
8.6 Modification de la puissance.....	23	DESCRIPTION	36
8.7 Modification de la ventilation (les modèles de la gamme Silent sont exclus).....	23	DIMENSIONS	37
8.8 Modification de la température ambiante.....	23	ÉTIQUETTE CE	38

AVANT-PROPOS

Cher Client, nous vous remercions pour la confiance que vous nous avez accordée en achetant l'un de nos poêles.

Nous vous invitons à lire attentivement ce manuel avant de procéder à l'installation et à l'utilisation de l'appareil, afin de pouvoir exploiter l'ensemble de ses caractéristiques en toute sécurité et de manière optimale. Il contient toutes les informations nécessaires pour effectuer correctement l'installation, la mise en marche, l'utilisation, le nettoyage, l'entretien, etc.

Conserver ce manuel dans un endroit approprié ; ne pas mettre ce manuel de côté sans l'avoir lu.

Les installations incorrectes, les entretiens effectués incorrectement ainsi que l'usage impropre du produit dégagent le Fabricant de toute responsabilité issue de l'usage du poêle.

Pour tout complément d'information ou en cas de besoin, veuillez contacter votre Centre d'Assistance Technique agréé par Jotul. Tous droits réservés. Aucune partie de ce manuel d'instructions ne peut être reproduite ou transmise avec n'importe quel moyen électronique ou mécanique, dont la photocopie, l'enregistrement, ou tout autre système de stockage, à d'autres fins que l'usage exclusivement personnel de l'acheteur, sans l'autorisation écrite expresse du Fabricant.

1 IDENTIFICATION

1.1 IDENTIFICATION DU POÊLE

Type de produit: Poêle à granulés

Marque: Jotul France

Modèle: PF 500

1.2 IDENTIFICATION DU FABRICANT

Fabricant: Jøtul France

3, Chemin du Jubin

69574 Dardilly (France)

T. + 33 4 72 52 22 40

contact@jotul.fr

www.jotul.fr

1.3 NORMES DE RÉFÉRENCE

Les poêles PF 500 visés dans ce manuel sont conformes au règlement:

- 305/2011: Règlement des Produits de Construction

et les directives suivantes:

2014/30/UE: Directive sur la compatibilité électromagnétique

2014/35/UE: Directive Basse Tension

2017/2102/UE: Directive RoHS

2009/125/CE: Directive sur la Conception écocpatible

2014/53/UE: Directive RED (Radio Equipment Directive)

Et les normes harmonisées et/ou les spécifications techniques suivantes ont été appliquées:

- EN 55014-1

- EN 61000-3-2

- EN 61000-3-3

- EN 55014-2

- EN 62233

- EN 60335-1

- EN 60335-2-102

- EN 14785

- EN 50581

- ETSI EN 300220-1

Toutes les réglementations locales, y compris celles se référant aux normes nationales et européennes, doivent être respectées lors de l'installation de l'appareil.

2 GARANTIE

2.1 CERTIFICAT DE GARANTIE

La société Jotul vous remercie de la confiance que vous lui avez accordée en achetant l'un de ses produits et elle invite l'acheteur à:

- consulter les instructions pour l'installation, l'utilisation et l'entretien du produit ;
- consulter les conditions de garantie reportées ci-après.

2.2 CONDITIONS DE GARANTIE

Pour que l'utilisateur puisse profiter de la garantie légale, conforme à la directive 1999/44/CE, il devra scrupuleusement suivre les prescriptions contenues dans ce manuel, et en particulier:

- Toujours agir dans les limites d'utilisation du poêle.
- Veillez à ce que les opérations d'entretien nécessaires soient toujours effectuées à intervalles réguliers.
- Confier l'utilisation du poêle aux seules personnes possédant toutes les compétences nécessaires à cet effet.

Le non respect des instructions et recommandations des exigences contenues dans ce manuel a pour effet d'annuler immédiatement la garantie.

Ne sont pas couverts par la garantie:

- vermiculite (Firex 600);
- la vitre de la porte;
- les joints;
- la peinture;
- le panier à combustion en acier inox ou en fonte;
- la résistance;
- les majoliques en couleurs;
- les pièces esthétiques;
- tout dommage causé par une installation et/ou une utilisation incorrecte du poêle et/ou des négligences de la part du consommateur.

L'utilisation de granulés de mauvaise qualité ou de tout autre combustible non autorisé risque d'endommager des composants du produit en entraînant la cessation de la garantie sur ceux-ci et la responsabilité annexée du Fabricant.

Il est donc conseillé d'utiliser du granulés de bonne qualité conforme aux exigences énumérées dans le chapitre dédié. Tous les dommages dus au transport ne sont pas reconnus ; il est donc conseillé de vérifier soigneusement la marchandise à la réception et de prévenir immédiatement le Revendeur de tout dommage.

2.3 INFORMATIONS ET PROBLÈMES

Les Revendeurs agréés Jotul bénéficient d'un réseau de Centres d'Assistance Technique formés afin de satisfaire les besoins de leurs Clients. Pour toute information ou demande d'assistance, le Client doit contacter son propre Revendeur ou un Centre d'Assistance Technique.

3 INFORMATIONS GÉNÉRALES

3.1 FOURNITURE ET CONSERVATION

Le manuel est fourni au format papier.

Conserver ce manuel fourni avec l'appareil de manière à ce que l'utilisateur puisse facilement le consulter.

Le manuel est une partie intégrante à des fins de sécurité, ainsi:

- il doit être conservé intact (dans toutes ses parties). En cas de perte ou d'endommagement, il faut immédiatement en demander un autre exemplaire.
- il doit accompagner l'appareil jusqu'à sa démolition (même en cas de déplacements, de vente, de location, de bail, etc.).

Le Fabricant décline toute responsabilité en cas d'usage impropre du appareil et/ou de dommages causés suite à des opérations qui ne sont pas visées dans la documentation technique.

3.2 LANGUE



Le manuel original a été rédigé en italien.

Toute traduction dans des langues supplémentaires doit être effectuée à partir des instructions originales.

Le Fabricant est responsable des informations contenues dans les instructions originales ; les traductions dans d'autres langues ne pouvant pas être complètement vérifiées, en cas d'incohérence il faut respecter le texte rédigé dans la langue originale ou contacter notre Service documentation technique.













3.3 SYMBOLOGIE UTILISÉE DANS LE MANUEL

Dans le présent manuel, les indications, instructions ou recommandations les plus importantes sont accompagnées selon les cas d'un des symboles suivants:

SYMBOLE	DÉFINITION
	Symbole utilisé pour identifier des informations particulièrement importantes dans le manuel. Les informations concernent aussi la sécurité des utilisateurs concernés par l'utilisation du appareil
	Symbole utilisé pour identifier des mises en garde importantes pour la sécurité de l'utilisateur et/ou du appareil

4 SÉCURITÉS

4.1 MISES EN GARDE GÉNÉRALES DE SÉCURITÉ

-  Lire attentivement ce manuel d'instructions avant d'installer et d'utiliser l'appareil. Le non-respect des prescriptions de ce manuel peut entraîner la déchéance de la garantie et/ou entraîner des dommages matériels et/ou personnels.
-  L'installation, l'inspection de l'installation, la vérification du fonctionnement et l'étalonnage initial du appareil ne doivent être effectuées que par un personnel qualifié et autorisé.
-  L'appareil doit être raccordé à une sortie de toit individuelle qui puisse garantir le tirage déclaré par le Fabricant et respecter les normes d'installation prévues dans le lieu d'installation.
-  Le local où l'appareil est installé doit être doté d'une prise d'air.
-  Ne pas utiliser l'appareil comme si c'était un incinérateur ou d'une manière autre que celle pour laquelle il a été conçu.
-  Ne pas utiliser de combustible autre que de granulés du bois. Il est strictement interdit d'utiliser des combustibles liquides.
-  Il est interdit de faire fonctionner l'appareil si la porte ou le tiroir à cendre est ouvert ou si la vitre est cassée.
-  Ne pas toucher les surfaces chaudes du appareil sans porter les moyens de protection adéquats, de manière à éviter les brûlures. Quand il est en marche, les surfaces extérieures atteignent des températures élevées au toucher.
-  L'appareil peut être utilisé par des enfants âgés d'au moins 8 ans et par des personnes dont les capacités physiques, sensorielles ou mentales sont réduites, ou qui manquent d'expérience ou de connaissances, à condition qu'elles soient surveillées ou qu'elles aient reçu des instructions concernant l'utilisation sûre de l'appareil et la compréhension des risques encourus.
-  Il est interdit d'apporter des modifications non autorisées au appareil.
-  Avant d'utiliser l'appareil, il faut connaître l'emplacement et la fonction des commandes.
-  En cas d'incendie de la sortie de toit, appeler les Sapeurs Pompiers.
-  N'utiliser que des pièces de rechange originales. Toute altération frauduleuse et/ou toute substitution non autorisée par Jotul peut entraîner des dangers pour l'intégrité corporelle de l'utilisateur.

 Dans le cas de conditions météorologiques particulièrement négatif, des systèmes de sécurité pourraient porter à l'arrêt de l'appareil. Dans tous les cas, ne pas désactiver les systèmes de sécurité.

 Pour le raccordement direct au réseau, un dispositif doit être prévu pour assurer la déconnexion du réseau, avec une distance d'ouverture des contacts permettant une déconnexion complète en cas de surtension de catégorie III, conformément aux règles d'installation.

4.2 RISQUES RÉSIDUELS

La conception du appareil a été effectué de manière à garantir les exigences essentielles de sécurité pour l'opérateur.

La sécurité, autant que possible, a été intégrée dans la conception et la construction du appareil.

Le manuel fournit une description du risque et de la zone ou de la partie soumise au risque résiduel (à moins qu'il ne s'agisse d'un risque qui concerne l'ensemble du appareil). Il fournit aussi des informations procédurales concernant la façon d'éviter le risque et l'usage correct des équipements de protection individuelle prévus et prescrits par le Fabricant.

RISQUE RÉSIDUEL	DESCRIPTION ET INFORMATIONS PROCÉDURALES
Risque de brûlure 	Lorsque l'appareil est en marche, il peut atteindre des températures élevées au toucher, surtout sur les surfaces extérieures. Prêter attention pour éviter toute brûlure et utiliser éventuellement les outils spécifiques. Porter le gant fourni pour ouvrir couvercle des granulés afin d'effectuer le rechargement du appareil

5 DESCRIPTION DU APPAREIL

5.1 USAGE PRÉVU

L'appareil en question est prévu pour:

OPÉRATION	COMBUSTIBLE ADMISSIBLE	COMBUSTIBLE INTERDIT	ENVIRONNE- MENT
Chauffage domestique par combustion de:	Granulés de bois	Tout autre combustible autre que celui admissible	Domestique Commercial

L'appareil est conçu et construit pour travailler en toute sécurité si:

- il est installé en respectant les normes spécifiques par un personnel qualifié;
- il est employé dans les limites déclarées sur le contrat et sur ce manuel;
- les procédures du mode d'emploi sont respectées;
- l'entretien ordinaire est effectué dans les délais et selon les procédures indiqués;
- l'entretien extraordinaire est réalisé au bon moment, en cas de besoin;
- les dispositifs de sécurité ne sont pas ôtés et/ou contournés

 Ce appareil doit être destiné à l'usage pour lequel il a été expressément réalisé.

5.2 USAGE INCORRECT RAISONNABLEMENT PRÉVISIBLE

L'usage incorrect raisonnablement prévisible est énuméré ci-après:

- l'utilisation du appareil comme si c'était un incinérateur;
- l'utilisation du appareil avec un combustible autre que du bois à brûler;
- l'utilisation du appareil avec des combustibles liquides;
- l'utilisation du appareil avec la porte ouverte ou sans le tiroir à cendre.

Tout autre usage de l'appareil par rapport à ce qui prévu doit être préalablement autorisé par écrit par le Fabricant. En l'absence de cette autorisation écrite, l'usage doit être considéré comme un « usage impropre ». Le Fabricant décline toute responsabilité contractuelle et extra-contractuelle en cas de dommages corporels ou matériels découlant d'erreurs d'installation, de réglage, d'entretien et d'usages impropres.

5.3 OBLIGATIONS ET INTERDICTIONS

5.3.1 Obligations

L'utilisateur doit:

- lire ce manuel d'instructions avant d'accomplir toute opération sur

- l'appareil;
- Les enfants ne doivent pas jouer avec l'appareil. Le nettoyage et l'entretien devant être effectués par l'utilisateur ne doivent pas être effectués par des enfants non surveillés;
- ne pas utiliser l'appareil de manière impropre, c'est-à-dire pour des usages autres que ceux indiqués au paragraphe « USAGE PRÉVU »;
- il est strictement interdit d'utiliser des combustibles liquides inflammables pour l'allumage;
- laisser les objets qui ne résistent pas à la chaleur et/ou inflammables à une distance de sécurité opportune;
- n'alimenter l'appareil qu'avec du granulés ayant les caractéristiques décrites dans ce manuel;
- raccorder l'appareil à une sortie de toit conforme aux normes;
- raccorder l'appareil à l'aspiration à l'aide d'un tuyau ou d'une prise d'air de l'extérieur;
- il faut toujours effectuer les interventions d'entretien lorsque l'appareil est éteint et froid;
- effectuer les opérations de nettoyage en suivant la fréquence indiquée dans ce manuel;
- utiliser les pièces de rechange originales conseillées par le Fabricant.

5.3.2 Interdictions

L'utilisateur ne doit:

- ôter ou modifier les dispositifs de sécurité sans autorisation;
- accomplir de sa propre initiative des opérations ou des manœuvres qui ne relèvent pas de ses compétences ou susceptibles de compromettre sa sécurité ou celle d'autrui;
- utiliser des combustibles autres que du granulés à brûler et que ceux indiqués pour l'allumage;
- utiliser l'appareil comme si c'était un incinérateur;
- utiliser des substances inflammables ou explosives à proximité du appareil, pendant qu'il fonctionne;
- utiliser l'appareil avec la porte ouverte et/ou la vitre endommagée ou cassée;
- fermer en aucun cas les ouvertures d'entrée de l'air comburant et de sortie des fumées;
- utiliser l'appareil pour faire sécher du linge;
- remplacer ou modifier certains composants du appareil.

5.4 CARACTÉRISTIQUES DU COMBUSTIBLE

Les granulés de bois sont un combustible qui se compose de sciure de bois pressée, souvent obtenue à partir des restes de la menuiserie. Le matériau utilisé ne doit contenir aucune substance étrangère comme de la colle, de la peinture ou des substances synthétiques par exemple.

La sciure de bois, après avoir été séchée et nettoyée des impuretés, est pressée à travers une matrice à trous : en raison de la haute pression, la sciure de bois chauffe en activant les liants naturels du bois ; les granulés conservent ainsi sa forme même sans ajout de substances artificielles. La densité des granulés de bois varie selon le type de bois et peut dépasser de 1,5 à 2 fois celle du bois naturel. Les granulés ont un diamètre de 6 mm et une longueur qui varie entre 10 et 40 mm.

Leur densité est environ 650 kg/m³. En raison de leur faible teneur en eau (< 10 %), ils ont un contenu énergétique élevé.

La norme UNI EN ISO 17225-2:2014 (qui remplace la norme EN PLUS) définit la qualité des granulés en différenciant trois classes : A1, A2 et B.

Jotul recommande l'utilisation des granulés de bois certifiés classe A1 et A2 conformément à la norme EN ISO 17225-2:2014, ou certifiés DIN PLUS (classe plus restrictive que la classe A1) ou ONORM M 7135.

Les granulés, qui peuvent être de couleur claire ou foncée, sont normalement conditionnés dans des sacs qui reportent le nom du producteur, les principales caractéristiques et la classification selon les normes.



Les granulés doivent être transportés et stockés dans un endroit sec. Vu qu'ils gonflent au contact de l'humidité en devenant inutilisables, il est nécessaire de les protéger de l'humidité aussi bien pendant le transport que pendant le stockage.



Garder les combustibles et toute autre matière inflammable à une distance adéquate.

5.5 COMBUSTIBLES INTERDITS

Il est conseillé de ne pas utiliser les matériaux suivants :

- du bois;
- du bois traité (bois peint, laqué, collé, etc.);
- de la sciure et des copeaux de bois;
- des combustibles liquides;
- du charbon ou d'autres combustibles fossiles;
- du plastique et produits dérivés;
- du papier et du carton traités;
- des déchets;
- des combustibles pouvant dégager des substances toxiques ou polluantes.

L'utilisation de ces combustibles est non seulement interdite parce qu'elle entraîne l'émission de substances nocives et polluantes, mais elle cause aussi une détérioration plus rapide du appareil et une accumulation de saleté dans l'appareil et dans le système d'évacuation des fumées, ce qui entraîne une baisse des performances et de la sécurité de l'appareil.



Les gaz produits par ces combustibles sont dangereux pour l'environnement et pour votre santé!



L'utilisation de combustible non conforme aux indications susmentionnées fait déchoir la garantie.

5.6 DESCRIZIONE DEL FUNZIONAMENTO

Le poêle à granulés Jotul PF 500 est un appareil de chauffage à granulés de bois à chargement automatique pour le chauffage

domestique. Il peut être utilisé comme système de chauffage secondaire ou comme support du système de

chauffage principal.

Le poêle est commandé par une unité de contrôle électronique qui gère les phases de démarrage, de fonctionnement et d'arrêt et

comprend également de nombreuses autres fonctions de contrôle, de programmation et de sécurité.

L'utilisateur peut choisir la puissance de fonctionnement parmi 5 niveaux, ou régler la température à maintenir dans la pièce. Dans ce

cas, le poêle gère la puissance pour assurer un confort maximal. Parmi les fonctions de l'unité de contrôle électronique, il y a aussi celle

de pouvoir programmer le démarrage et l'arrêt du poêle, en réglant le chronothermostat hebdomadaire.

FONCTIONS	DESCRIPTION
Brasier	Amovible
Chronothermostat	Hebdomadaire 4 programmes
Thermique à réarmement	Manuel

5.7 REMPLIR LE COMBUSTIBLE



Utilisez uniquement des granulés de bois, les caractéristiques indiquées dans ce manuel. Le chargement des granulés doit avoir lieu lorsque le poêle est éteint. Si le poêle est allumé, l'opération doit être terminée dans un délai d'une minute, sinon le poêle s'éteindra.



Pendant la phase de chargement, empêchez le sac de granulés de toucher les surfaces chaudes.



Il est conseillé de vider le sac directement dans la trémie, afin d'éviter tout dépôt de sciure de bois au fond de cette dernière.

Pour charger les pellets dans la trémie, procédez comme décrit ci-dessous:

ÉTAPE	ACTION
1	Ouvrez le couvercle de la trémie à pellets
2	Versez les pellets dans la trémie
3	Refermer le couvercle

5.8 FORMATION DES UTILISATEURS

Une fois l'installation terminée, l'utilisateur final doit toujours être parfaitement formé quant aux fonctions et caractéristiques du poêle, par le technicien agréé par Jotul, pour garantir son utilisation optimale et sûre.

La formation doit concerner les sujets suivants:

- Description du poêle, de son fonctionnement et des configurations de base.
- Comment allumer et éteindre le poêle en toute sécurité
- Stockage et rechargement du combustible.
- Que faire en cas d'alarme, en particulier celle de défaut d'allumage.
- Comment nettoyer correctement le poêle et l'importance de le faire régulièrement.
- Il est conseillé de programmer le premier entretien annuel.

5.9 DISPOSITIFS DE SÉCURITÉ

Le poêle a été conçu et équipé de systèmes de sécurité pour minimiser les risques pour l'utilisateur.

Il est équipé des dispositifs de sécurité énumérés dans le tableau suivant, qui interviennent également en cas de

panne de la carte électronique.

ÉLÉMENT	DESCRIPTION
Thermostat du réservoir des pellets	Si la température dépasse la valeur de sécurité configurée, le moteur de chargement des pellets s'arrête immédiatement et le poêle s'éteint automatiquement ; pour le redémarrer, il faut attendre qu'il soit refroidi et réarmer manuellement le thermostat, à l'aide du bouton approprié
Pressostat de fermeture de la porte de la chambre de combustion	Si la porte de la chambre de combustion n'est pas fermée correctement, le moteur de chargement des pellets s'arrête immédiatement et s'il n'est pas bien fermé dans les 60", le poêle s'éteint automatiquement
Sécurité électrique	En cas de panne des composants électriques ou du câblage, le fusible et la mise à la terre protègent l'appareil d'un point de vue électrique. Il est nécessaire que le système électrique de l'habitation soit aux normes, équipé d'un circuit de mise à la terre et de tous les systèmes de sécurité requis par les normes

Il est à noter que le programme de fonctionnement du poêle a été conçu pour arrêter le fonctionnement de celui-ci en cas de dysfonctionnements:

ANOMALIES	DESCRIPTION
Température des fumées	Si la sonde de température, à la sortie des fumées, détecte des températures trop élevées, le poêle s'éteint et l'alarme relative s'affiche
Rupture du ventilateur des fumées	Si le ventilateur s'arrête, la carte électronique bloque l'alimentation en pellets et l'alarme s'affiche
Rupture du motoréducteur	Si le motoréducteur s'arrête, le produit s'éteint en toute sécurité
Panne de courant temporaire	En cas de coupure de courant pendant le fonctionnement, au retour du courant, la température est vérifiée dans la chambre de combustion et, le cas échéant, le poêle passe en mode refroidissement
Défaut d'allumage	Si aucune flamme ne se développe lors de la mise en marche, le poêle se met en alarme



Il est interdit de modifier les dispositifs de sécurité. La remise en marche du produit n'est possible qu'après avoir éliminé la cause à l'origine de l'intervention du système de sécurité. Pour comprendre quelle anomalie s'est produite, il faut consulter ce manuel qui explique, en fonction du message d'alarme que l'appareil affiche, comment intervenir sur celle-ci.



Si le problème persiste, contactez votre Service Assistance.

5.9.1 Distance minimale des matériaux inflammables

CÔTÉ	DISTANCE
R droit	200 mm
L gauche	200 mm
B arrière	100 mm
A avant	> 800 mm

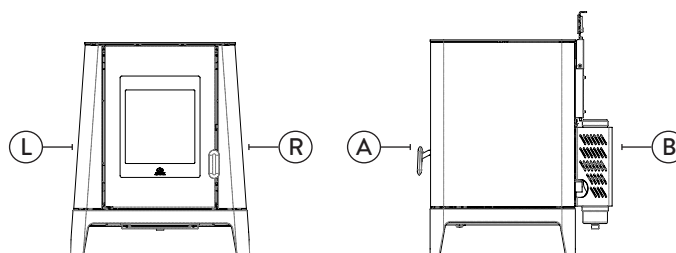

6 TRANSPORT ET INSTALLATION

6.1 MISES EN GARDE DE SÉCURITÉ POUR LE TRANSPORT ET L'INSTALLATION



L'installation du poêle doit être effectuée par un technicien qualifié, tenu de délivrer une déclaration de conformité de l'équipement à l'acheteur, en assumant l'entière responsabilité de l'installation finale et du fonctionnement correct du poêle.



Le lieu d'installation du poêle doit être choisi de manière à ce que la chaleur générée puisse se répandre uniformément dans les pièces que vous voulez chauffer.



Le poêle doit être raccordé à une sortie de toit individuelle qui puisse garantir le tirage déclaré par le Fabricant et respecter les normes d'installation prévues dans le lieu d'installation.



Le local où le poêle est installé doit être doté d'une prise d'air.



La prise d'air doit être installée de manière à ne pas pouvoir être bloquée.

Le Fabricant décline toute responsabilité en cas d'installation non conforme aux lois en vigueur, de renouvellement incorrect de l'air dans les locaux et d'usage impropre de l'appareil.

Il faut notamment que:

- l'appareil soit raccordé à un système d'évacuation des fumées opportunément dimensionné afin de garantir le tirage déclaré par le Fabricant, étanche et qui respecte les distances des matières inflammables;
- il y ait une prise d'air comburant conforme au type de produit installé;
- aucun appareil à combustion ou dispositif installé ne mette le local d'installation du poêle en dépression;
- les distances de sécurité des matériaux inflammables soient respectées.

La vérification de la compatibilité de l'installation doit précéder toute autre opération de montage ou de pose.



Il se peut que les règlements administratifs locaux, les prescriptions particulières des autorités qui concernent l'installation d'appareils à combustion, la prise d'air et le dispositif d'évacuation des fumées changent en fonction de la région ou du pays. Vérifier auprès des autorités locales s'il existe des prescriptions de loi plus strictes que les indications du manuel.

6.1.1 Emballage

Après avoir reçu le poêle, contrôler qu'il:

- corresponde au modèle acheté et;
- qu'il n'ait pas d'endommagements dus au transport.

Toute réclamation doit être communiquée au transporteur (même sur le document d'accompagnement) au moment de la réception.



Vérifier la capacité portante du plancher avant de manutentionner et de mettre le poêle en place.

Pour la manutention du poêle emballé, suivre la procédure suivante:

- 1) Placer les fourches du transpalette dans les logements spécifiques sous la palette en bois;
- 2) Soulever lentement;
- 3) Amener le poêle près de l'endroit préchoisi pour l'installation.



Le poêle doit toujours être manutentionné à la verticale. Il faut faire particulièrement attention afin que la porte et sa vitre soient protégées des collisions mécaniques qui compromettent leur intégrité.

Pour le déballage du poêle, suivre la procédure décrite ci-

après:

- 1) Couper les bandes de cerclage métalliques et ôter le châssis de renfort en bois posé sur le carton;
- 2) Soulever lentement le carton;
- 3) Retirer tout emballage en film à bulles ou réalisé dans des matériaux similaires;
- 4) Ôter le poêle de la palette et placer l'appareil à l'endroit préchoisi en veillant à ce qu'il soit conforme aux indications.

Si le poêle est emballé dans une cage en bois, au lieu des étapes 1 et 2 du tableau précédent, effectuer les étapes décrites ci-dessous:

- 1) Enlever les bandes métalliques de cerclage en dévissant les vis de fixation;
- 2) Démontez la cage en bois sur le sommet et sur les côtés.



C'est le client final qui est chargé de l'élimination de l'emballage, conformément aux lois en vigueur dans le pays d'installation.

6.2 PRÉPARATIONS POUR LE SYSTÈME D'ÉVACUATION DES FUMÉES



Prêter attention à la réalisation du système d'évacuation des fumées et respecter les normes en vigueur dans le pays d'installation du poêle.



Le Fabricant décline toutes les responsabilités si elles sont attribuables à un système d'évacuation des fumées mal dimensionné et qui n'est pas conforme aux normes.

6.2.1 Canal de fumée et raccords

Les « canaux de fumée » sont les tuyaux qui relient l'appareil à combustion à la sortie de toit.

Il faut appliquer les prescriptions suivantes:

- respecter la norme du produit EN 1856-2;
- les sections horizontales doivent avoir une pente minimum de 3 % vers le haut;
- la longueur de la section horizontale doit être minimale et sa projection dans le plan ne pas dépasser 2 mètres;
- les changements de direction ne doivent pas avoir d'angle supérieur à 90° (courbes recommandées de 45°);
- le nombre de changements de direction dont celui pour l'introduction dans la sortie de toit ne doit pas être supérieur à 3;
- la section doit avoir un diamètre constant et identique de la sortie du foyer jusqu'au raccord dans la sortie de toit;
- il est interdit d'utiliser des tuyaux métalliques flexibles et en fibrociment;
- les canaux de fumée ne doivent pas traverser de pièces où l'installation d'appareils à combustion est interdite.

Dans tous les cas, les canaux de fumée doivent être étanches aux produits de la combustion et des condensations, ainsi qu'isolés s'ils passent à l'extérieur de la pièce où ils sont installés.

Le montage de dispositifs de réglage manuel du tirage est interdit.

6.2.2 Sortie de toit

La sortie de toit est un élément particulièrement important pour le fonctionnement correct du poêle.



La sortie de toit doit être dimensionnée de manière à assurer le tirage déclaré par le Fabricant.



Ne pas raccorder le poêle à une sortie de toit collective.

Pendant la réalisation de la sortie de toit, il faut appliquer les prescriptions suivantes:

- respecter la norme du produit EN 1856-1;
- il doit être réalisé avec des matériaux appropriés pour garantir la résistance aux contraintes mécaniques,

chimiques et thermiques ordinaires et il doit être bien isolé afin de limiter la formation de condensation;

- il doit avoir un développement principalement vertical et sans aucun étranglement sur toute sa longueur;
- il doit être correctement espacé à l'aide d'une gaine d'air et isolé des matériaux inflammables;
- les changements de direction doivent être au maximum 2 et leur angle ne doit pas dépasser 45°;
- la sortie de toit à l'intérieur de l'habitation doit, de manière générale, être isolée et elle peut être insérée dans une cour, à condition qu'elle respecte les normes relatives au tubage;
- le conduit de fumée doit être raccordé à la sortie de toit à l'aide d'un raccord en « T » ayant une chambre de récupération qu'il est possible d'inspecter pour les résidus de la combustion et surtout pour la récupération de la condensation.



Il est conseillé de vérifier, sur les données nominales de la sortie de toit, les distances de sécurité qu'il faut respecter en présence de matériaux combustibles et le type de matériau isolant à utiliser.



Utiliser des tuyaux étanches avec des joints étanches.



Il est interdit d'utiliser l'évacuation au mur ou vers des espaces fermés et toute autre forme d'évacuation non prévue par les normes en vigueur dans le pays d'installation (N.B : en Italie, seule l'évacuation par le toit est autorisée).

6.2.3 Terminal de cheminée

Le terminal de cheminée, c'est-à-dire la partie finale de la sortie de toit, doit satisfaire aux caractéristiques suivantes:

- la section de sortie des fumées doit être au moins le double de la section intérieure de la cheminée;
- éviter la pénétration de l'eau ou de la neige;
- fixer la sortie des fumées même en cas de vent (terminal de cheminée anti-vent);
- la hauteur de sortie doit se trouver en dehors de la zone de reflux (consulter les normes nationales et locales pour identifier la zone de reflux);
- être toujours construit loin des antennes ou des paraboles, il ne doit jamais être utilisé comme support.

6.3 INSTALLATION



Pour installer et utiliser l'appareil, il faut respecter toutes les lois et les règlements locaux, nationaux et européens.



L'installation du poêle et la préparation des travaux de maçonnerie doivent respecter les normes en vigueur dans le pays d'installation (ITALIE = UNI 10683).



Les opérations d'installation doivent être effectuées par un technicien qualifié et/ou autorisé par le Fabricant. Le personnel chargé de l'installation est tenu de délivrer une déclaration de conformité de l'équipement à l'acheteur, en assumant l'entière responsabilité de l'installation définitive et du bon fonctionnement qui s'ensuit du produit installé.



Jotul n'assume aucune responsabilité en cas de non-respects de ces précautions.

6.3.1 Pré-requis du local prévu pour l'installation

Le local d'installation du poêle doit être suffisamment ventilé. Pour satisfaire à ce pré-requis, il faut équiper le local d'une prise d'air qui communique avec l'extérieur.



Le local d'installation doit être muni d'une prise d'air ayant une section libre d'au moins 80 cm².



En cas d'installation en présence d'autres appareils de combustion ou d'un appareil de VMC, il faut vérifier le fonctionnement correct de l'appareil.

Le poêle doit être placé à l'intérieur de pièces habitatives. Il ne doit jamais être installé à l'extérieur. Le volume du local d'installation doit être adapté à la puissance de l'appareil et en règle générale, il doit être supérieur à 15 m³.



Lorsqu'ils sont utilisés dans la même pièce ou le même espace que le poêle, les ventilateurs d'extraction comme les hottes d'aspiration peuvent causer des problèmes de fonctionnement du poêle.



Le poêle doit être installé sur un plancher ayant une capacité portante adéquate. Si la position actuelle n'est pas conforme à ce pré-requis, il faut prendre des mesures appropriées en utilisant, par exemple, une plaque de répartition de la charge).



Il faut prévoir une isolation adéquate si la surface est constituée d'un matériau inflammable.

Si le plancher sur lequel le poêle est en appui est réalisé dans un matériau inflammable, il est conseillé de prévoir une isolation adéquate. Il est impossible de stocker des objets et des pièces sensibles à la chaleur ou inflammables à proximité du poêle ; en règle générale, il faut laisser ces objets à 100 cm minimum du point d'encombrement le plus extérieur de l'appareil.

L'installation du poêle doit garantir un accès facile pour le nettoyage de l'appareil en question, des conduites des gaz d'échappement et de la sortie de toit.

6.3.2 Exemples d'installation

Ce type d'installation (voir la Fig. 6.1) exige une sortie de toit isolée bien que l'ensemble du conduit soit monté à l'intérieur de l'habitation. La structure doit en outre être insérée dans un atrium convenablement ventilé.

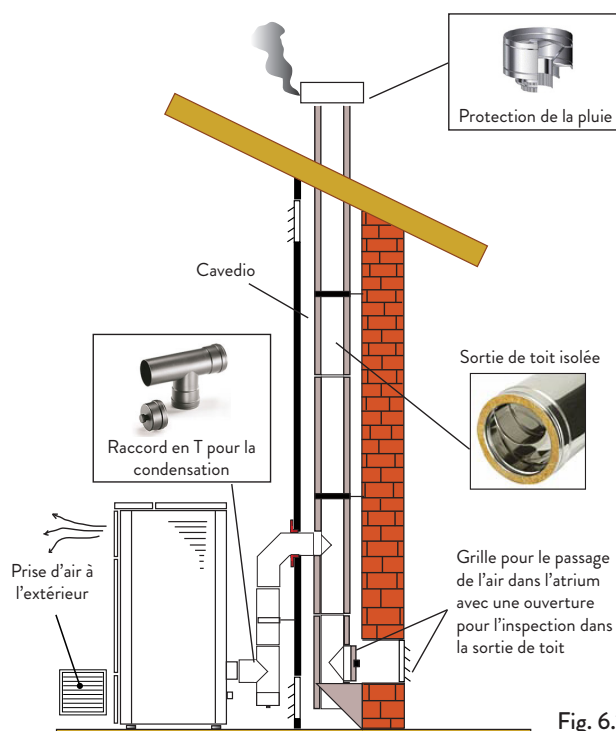

Fig. 6.1

Comme premier tronçon initial, il est interdit d'installer un coude à 90°, car la cendre bloquerait le passage des fumées en peu de temps, en causant des problèmes de tirage du chaudière. (voir la Fig. 6.2)

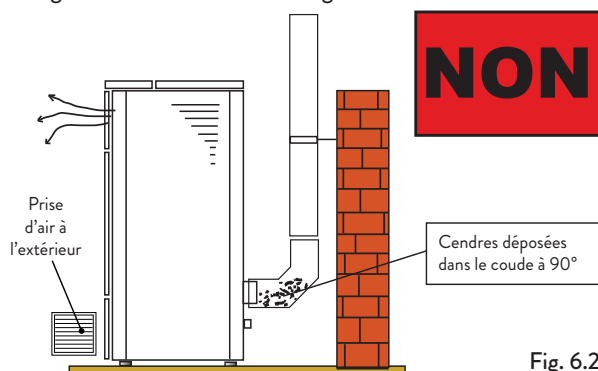

Fig. 6.2

Il est possible d'utiliser un conduit d'évacuation des fumées existant ou une gaine technique au moyen d'une canalisation. Pour ce type d'installation (voir la Fig. 6.3), il faut respecter les normes concernant les systèmes d'évacuation des fumées canalisés. Un raccord de type en « T » a été monté dans la partie inférieure de la sortie de toit à l'intérieur de l'habitation ; un autre a été monté à l'extérieur de manière à ce que le tronçon à l'extérieur puisse être inspecté. Il est interdit d'installer deux coudes à 90°, car la cendre bloquerait le passage des fumées en peu de temps, en causant des problèmes de tirage du chaudière. (voir la Fig. 6.2)

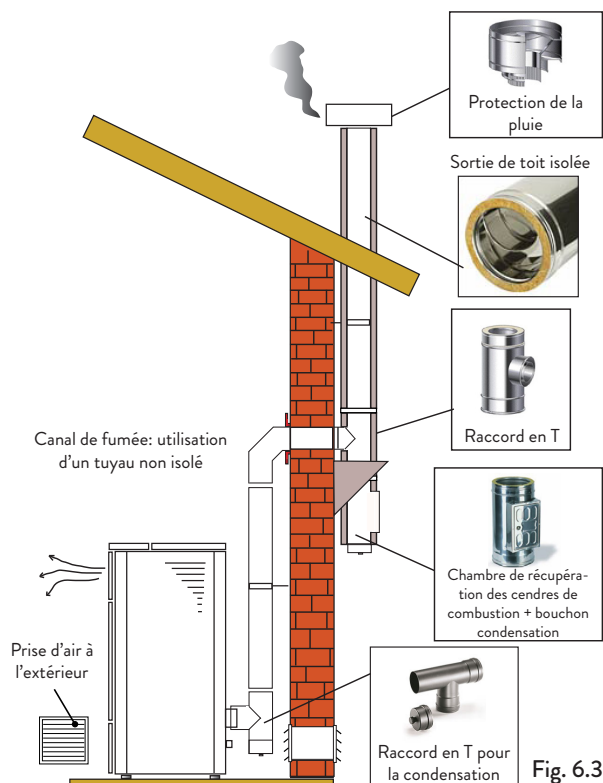

Fig. 6.3

Ce type d'installation (voir la Fig. 6.4) exige une sortie de toit isolée car l'ensemble du conduit de fumée a été monté à l'extérieur de l'habitation.

Un raccord de type en « T » doté d'un bouchon d'inspection a été monté dans la partie inférieure de la sortie de toit.

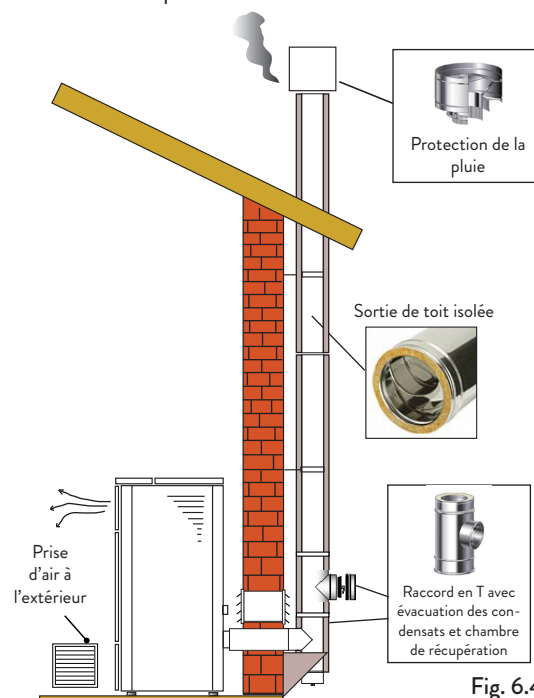

Fig. 6.4

Ce type d'installation (voir la Fig. 6.5) n'exige pas de sortie de toit isolée car une partie du conduit de fumée a été montée à l'intérieur de l'habitation et une partie se trouve à l'intérieur d'une sortie de toit déjà existante.

Un raccord de type en « T » doté d'un bouchon d'inspection a été monté dans la partie inférieure du chaudière ainsi qu'à l'intérieur de la sortie de toit. Il est interdit d'installer deux coudes à 90°, car la cendre bloquerait le passage des fumées en peu de temps, en causant des problèmes de tirage du chaudière. (voir la Fig. 6.2)

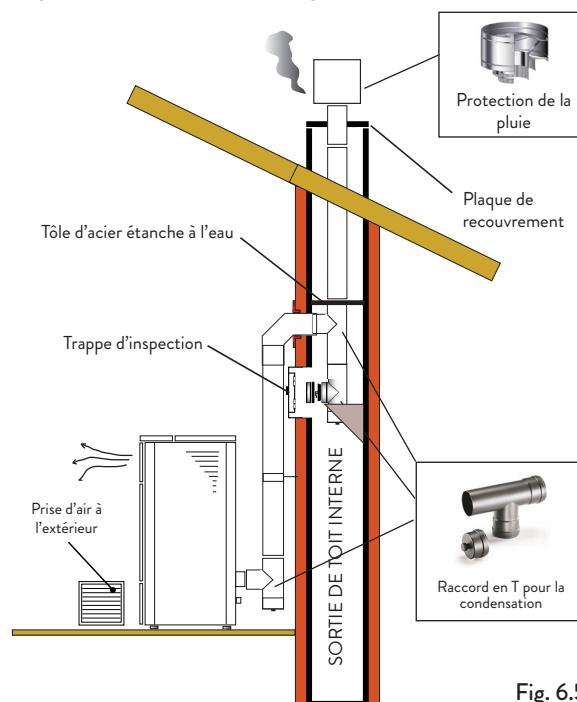

Fig. 6.5

Ce type d'installation (voir la Fig. 6.6) requiert un tronçon horizontal pour se raccorder à une sortie de toit déjà existante.

Respecter les pentes indiquées sur la figure de manière à réduire le dépôt des cendres dans le tronçon du tuyau horizontal. Un raccord de type en « T » doté d'un bouchon d'inspection a été monté dans la partie inférieure et à l'entrée de la sortie de toit.

Comme tronçon initial, il est interdit d'installer un coude à 90°, car la cendre bloquerait le passage des fumées en peu de temps, en causant des problèmes de tirage du chaudière. (voir la Fig. 6.2).

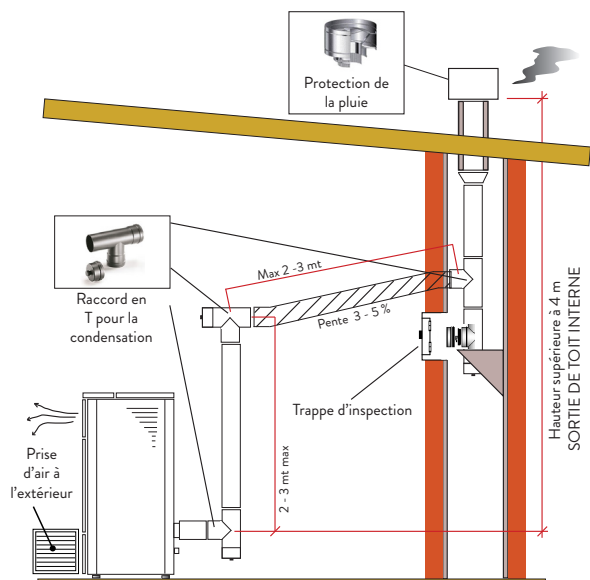

Fig. 6.6

7 RACCORDEMENTS



Les raccordements doivent être effectués par un technicien qualifié et / ou autorisé par le Fabricant.



Par l'installateur, le type de câble, avec la section relative, à installer en cas de remplacement est : H05RR-F sez.3G0,75

7.1 CONNEXION AVEC PRISE D'AIR EXTERNE

Pour établir la connexion avec une prise d'air extérieure, procédez comme suit:

ÉTAPE	ACTION
1	Connecter un tuyau de 40 mm de diamètre au tuyau d'entrée d'air de combustion à l'arrière du poêle. Remarque: le tuyau ne doit pas mesurer plus de 2 m de longueur.



La prise d'air doit être installée de manière à ne pas pouvoir être bloquée.

7.2 RACCORDEMENT À LA SORTIE DE TOIT



La sortie de toit doit être dimensionnée de manière à assurer le tirage déclaré par le Fabricant.



Le poêle doit être raccordé à une seule cheminée. Il est interdit de raccorder le poêle à une cheminée commune avec d'autres appareils de combustion ou avec des drains de hotte.



Le conduit d'évacuation des fumées doit être accessible pour le nettoyage.

7.3 CONNEXION ÉLECTRIQUE

La fiche du câble d'alimentation du poêle ne doit être branchée qu'une fois l'installation et le montage terminés de l'appareil, et doit rester accessible après l'installation.

Pour effectuer le raccordement électrique, procédez comme indiqué ci-dessous:

- Branchez d'abord le câble d'alimentation à la prise située à l'arrière du poêle, puis à une prise murale.
- Alimentez le poêle en tournant l'interrupteur en position (I).



Lorsque le poêle n'est pas utilisé, il est conseillé de débrancher le câble d'alimentation.



Veillez à ce que le cordon d'alimentation (et tout autre câble à l'extérieur de l'appareil) n'entre pas en contact avec des surfaces chaudes.



Assurez-vous que le système électrique est mis à la terre.



Pour le raccordement direct au réseau, il est nécessaire de prévoir un dispositif qui assure la déconnexion du réseau, avec une distance d'ouverture des contacts permettant une déconnexion complète dans les conditions de catégorie de surtension III, conformément aux règles d'installation.



Il est recommandé au personnel autorisé de prêter une attention particulière aux connexions électriques après toute intervention sur le produit.



Si le câble d'alimentation électrique est endommagé, il doit être remplacé par le fabricant ou son service d'assistance technique ou en tout cas par une personne ayant des qualifications similaires, de manière à prévenir tout risque.

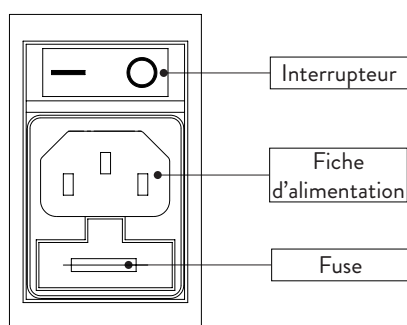

Fig. 7.1

7.4 RACCORDEMENT DU THERMOSTAT EXTERNE

Pour gérer le poêle avec un thermostat externe, connectez-le aux connecteurs GND 102 de la carte électronique comme indiqué sur la figure, en déconnectant la connexion existante.



Connecter un thermostat externe ouvert / fermé, donc pas sous tension.



Si vous souhaitez détecter la température ambiante au moyen d'un thermostat externe (en option), il faut activer la lecture dans le menu spécifique.

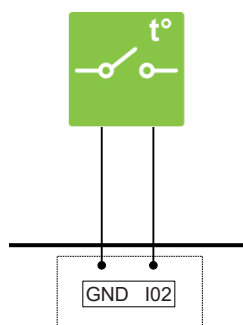

Fig. 7.2

7.5 ESSAIS ET MISE EN SERVICE

La mise en service du poêle doit être précédée d'un essai qui consiste à vérifier le fonctionnement des éléments suivants:

- connexion au système d'évacuation des fumées;
- les connexions électriques;
- fonctionnement des éventuelles sondes externes connectées;
- vérifier que tous les matériaux utilisés pour la construction du conduit de fumée, du carneau, de la cheminée, sont conformes aux normes et utilisables.

Le test n'est positif que lorsque toutes les phases de fonctionnement sont terminées sans qu'aucune anomalie ne soit détectée.

8 PANNEAU DE COMMANDE

8.1 DESCRIPTION

Composition du clavier de commande:

- La partie haute avec les LEDS d'état et les icônes rétro éclairées identifiant chaque fonction,
- Écran à LEDS,
- Touche d'allumage (⏻),
- Touche "Annuler" et affichage "Alarme" (⏻),
- Deux touches flèche pour se déplacer dans les différents menus (⏪, ⏩),
- Deux touches (+) et (-) pour accéder aux sous-menus et modifier les paramètres de fonctionnement,
- Touche envoi (↵) pour confirmer le paramètre ou la sélection.

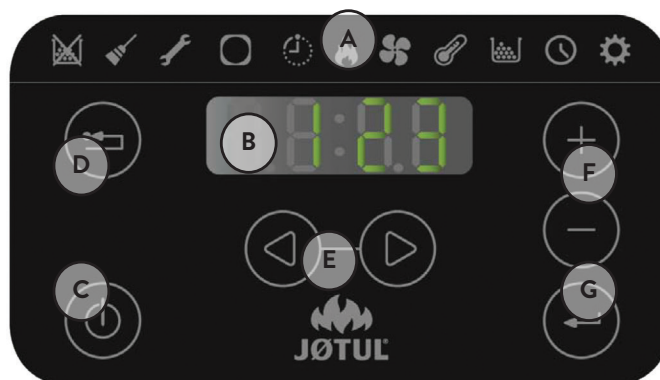







S'agissant d'un clavier capacitif tactile, il suffit juste d'appuyer les touches pour les activer.









8.2 LEDS D'ÉTAT

ICONE	MESSAGE	DESCRIPTION
	Allumage raté	Elle signale le déclenchement d'une alarme (voir le tableau de la page 28 pour les causes possibles)
	Entretien	Elle signale qu'il faut effectuer une opération d'entretien
	Assistance	Elle signale le déclenchement d'une alarme
	Récepteur de la télécommande	Il reçoit les commandes par la télécommande (optionnel)
	Timer activé	Elle signale l'activation de la fonction timer
	LED signalant l'état (près de la touche ⏻)	LED allumée: signale que le poêle est en marche LED clignotante: signale que le poêle est en cours d'allumage ou en veille LED éteint: signale que le poêle est éteint

8.3 DESCRIPTION DU MENU

ICONE	FUNCTION	DESCRIPTION	VALEURS
	Puissance	Mise au point de la puissance de fonctionnement	1-5
	Ventilation (si prévue)	Réglez la puissance du ventilateur de l'air ambiant	OFF*, 1-5; Auto; Hi
	Temperature	Affiche la température ambiante et permet de programmer la température voulue	12°C - 51°C
	Fuel	Fonction non utilisée - garder sur OFF pour éviter un avertissement erroné d'épuisement des granulés	
	Timer	Active ou désactive la minuterie. Quand la minuterie est activée l'icône  est affichée fixe	ON - OFF
	Setup	Sous-menus	

Pour accéder aux sous-menus:

- A l'aide des touches   sélectionner le menu Configuration  et appuyer sur 
- Sélectionner le mot de passe "7" avec la touche  et confirmer avec la touche 
- À l'aide de la touche , sélectionner le sous-menu et confirmer avec la touche .

ICONE	FUNCTION	SOUS-MENU	DESCRIPTION	VALEURS
	Mise au point	[1] Minuterie hebdomadaire	Affectation des programmes (max 3) aux différents jours de la semaine	[d1] - [d7]
		[2] Programmes	Configuration des programmes	[P1] - [P6]
		[3] Horloge / date	Réglage de l'horloge et de la date	
		[4] Heures résiduelles	Affiche le nombre d'heures restantes jusqu'au prochain entretien préconisé. La valeur "Hi" indique un nombre supérieur à 999 heures.	
		[5] Informations de système	Affiche la version du logiciel en cours	
		[7] Fonction Eco	Active ou désactive le mode Eco qui permet l'arrêt et le rallumage automatique en fonction de la température ambiante.	OFF; Eco
		[8] Delta de rallumage	Différence en degrés, par rapport à la température ambiante, en dessous de laquelle le poêle se rallume.	0,5°C - 5,0°C
		[9] Température hors-gel	Température minimum en dessous de laquelle le poêle s'allume.	OFF; 3°C - 20°C
		[10] Verrouillage clavier	Configuration verrouillage des touches	OFF; Lo; Hi
		[11] Luminosité écran	Règle le degré de luminosité de l'écran	OFF; 1 - 5
		[12] Mode affichage	Configuration de l'affichage des données	OFF; 1 - 3
		[13] Volume avertisseur sonore	Configuration du volume de l'avertisseur sonore	OFF; 1 - 5
		[14] Combustion	C'est possible régler trois configurations	1 - 3*
		[30] Menu installateur	Modifie/affiche la configuration du poêle	
[31] Chargement pellets	Activation manuelle du système de chargement de pellets			
[40] Menu de service	Menu destiné au SAV.			

Les sous-menus [30], [31] et [40] du menu Configuration sont protégés par un mot de passe et sont à l'usage exclusif du service d'assistance technique.

* Si la pellet utilisée produit un résidu excessif dans le brasseur à la fin de la combustion, il est possible de modifier le rapport du comburant au carburant en agissant sur les configurations de combustion (nr. 1,2,3).

8.4 UTILISATION DU CLAVIER DE COMMANDE

L'effleurement des touches flèche ◀ ▶ fait défiler les différents menus qui s'illuminent au fur et à mesure.

Pour modifier les réglages d'une fonction donnée il suffit d'appuyer sur la touche ◀ ▶ quand elle s'affiche et d'en modifier les valeurs avec les touches + -.

Appuyer de nouveau sur la touche ◀ ▶ pour confirmer la modification.

En général tous les paramètres qui clignotent peuvent être modifiés à l'aide des touches + -.

La touche "Annuler" (↵) permet d'annuler la modification; Un effleurement prolongé permet d'afficher le code de l'alarme qui s'est éventuellement déclenchée.

8.5 PARAMÈTRES DE FONCTIONNEMENT

Le fonctionnement du poêle dépend des paramètres de Puissance, Ventilation et Température réglés par l'utilisateur.

8.6 MODIFICATION DE LA PUISSANCE

La puissance correspond à la quantité de chaleur produite par le poêle, et influe donc directement sur la consommation.

Pour modifier la puissance:

- A l'aide des touches ◀ ▶ sélectionner le menu puissance  et appuyer sur ◀ ▶;
- Le paramètre de la puissance se met à clignoter; le modifier avec les touches + - (1 minimum - 5 maximum)
- Appuyer la touche ◀ ▶ pour confirmer la mise au point.

8.7 MODIFICATION DE LA VENTILATION (LES MODÈLES DE LA GAMME SILENT SONT EXCLUS)

Pour changer la valeur de la ventilation:

- A l'aide des touches ◀ ▶ sélectionner le menu ventilation  et appuyer sur ◀ ▶;
- La valeur de ventilation va clignoter, modifier la valeur par les touches + -:
 - "OFF" = le ventilateur est complètement exclu et le poêle ne fonctionne qu'avec la convection naturelle; (uniquement sur certains modèles et lorsque la puissance du foyer est inférieure à la valeur de 4);
 - "1" minimum - "5" maximum;
 - "AUTO" = fonctionnement automatique (le poêle met en place de manière autonome la vitesse du ventilateur et la puissance du poêle par rapport à la température ambiante);
 - "HI" = Fonctionnement ultrarapide (à utiliser seulement s'il y a la nécessité de réchauffer rapidement une pièce);
- Appuyer la touche ◀ ▶ pour confirmer la mise au point.

8.8 MODIFICATION DE LA TEMPÉRATURE AMBIANTE

La modification de ce paramètre définit la température ambiante que l'on souhaite atteindre et qui sera directement lue par la sonde installée sur le poêle.

Pour modifier la valeur de la température voulue:

- A l'aide des touches ◀ ▶ sélectionner le menu température  et appuyer sur ◀ ▶;
- Le paramètre en cours se met à clignoter, le modifier avec les touches + -;
- Appuyer la touche ◀ ▶ pour confirmer la mise au point.

9 OPERATIONS PRELIMINAIRES

9.1 REMPLISSAGE DES PELLETS

La première opération à effectuer avant d'allumer le poêle est celle de remplir la trémie de pellets.

Les pellets doivent être versés dans la trémie avec une petite pelle.

Ne pas vider directement le sac dans la trémie pour ne pas y jeter de la sciure ou des corps étrangers qui pourraient nuire au bon fonctionnement du poêle, et ne pas verser de pellets en dehors de la trémie.



Veiller à bien refermer le couvercle de la trémie après avoir chargé les pellets.

9.2 ALIMENTATION ELECTRIQUE

Brancher le poêle au secteur en plaçant l'interrupteur d'allumage situé au dos du poêle sur (I) (Fig. 9.1). La mise sous tension est signalée par une série de bips par intermittence et par l'allumage de l'écran.

En prévision d'une longue période d'inactivité, il est conseillé de placer l'interrupteur au dos du poêle sur OFF (O).

En branchant le poêle à une prise de courant, s'assurer de ne pas toucher le panneaux de commande.

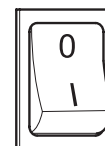



Fig. 9.1

9.3 PARAMÉTRAGES PRÉLIMINAIRES

Avant d'utiliser le poêle, il faut programmer la langue, la date et l'heure en cours.

















9.4 PARAMÉTRAGE DE L'HEURE ET DE LA DATE

Pour modifier la date:

- A l'aide des touches ◀ ▶ sélectionner le menu Configuration  et appuyer sur ◀ ▶
- Sélectionner le mot de passe "7" avec la touche + et confirmer avec la touche ◀ ▶;
- À l'aide de la touche +, sélectionner le sous-menu [3] et confirmer avec la touche ◀ ▶;
- Le paramètre de l'heure se met à clignoter, le modifier avec les touches + - puis appuyer la touche ▶;
- Le paramètre des minutes se met à clignoter, le modifier avec les touches + - puis appuyer la touche ▶;
- Le paramètre du jour se met à clignoter, le modifier avec les touches + - puis appuyer la touche ▶;
- Le paramètre du mois se met à clignoter, le modifier avec les touches + - puis appuyer la touche ▶;
- Le paramètre de l'année se met à clignoter, le modifier avec les touches + - puis appuyer la touche ▶;
- Le paramètre du jour de la semaine en cours (lundi = 1 ... dimanche = 7), se met à clignoter, le modifier avec les touches + -;
- Appuyer la touche ◀ ▶ pour confirmer la mise au point.

En fonction du type d'installation, il est nécessaire de programmer le poêle selon la configuration la plus correcte pour son fonctionnement. Avant de procéder, il faut alimenter le poêle à travers l'interrupteur de

sécurité placé au dos :

- En agissant sur les touches fléchées   se positionner sur le menu setup  puis frapper la touche ;
- Sélectionner le mot de passe "7" à l'aide de la touche  et confirmer avec la touche ;
- Parcourir avec les touches   et sélectionner le sous-menu [30], "--0" se met à clignoter;
- Appuyer sur la touche  et saisir la valeur "54" avec les touches  ;
- Appuyer sur la touche  pour confirmer;
- La configuration actuellement utilisée s'affichera;
- Pour modifier, appuyer sur la touche  et saisir la valeur de la nouvelle configuration avec les touches  ;
- Appuyer la touche  pour confirmer la mise au point.



Après avoir modifié la configuration, un message d'erreur de communication peut apparaître pendant quelques secondes. L'ignorer et éteindre le poêle avec l'interrupteur de sécurité placé au dos, attendre quelques secondes et le rallumer.

9.5 CHOIX DE LA CONFIGURATION

9.5.1 Configuration 1 (par défaut)

Sélectionner cette configuration pour allumer et éteindre le poêle manuellement ou en mode programmé.

Le poêle module la puissance en fonction de la température ambiante lue par la sonde.

Il est possible de programmer la fonction "Eco-mode" pour que le poêle s'éteigne ou se rallume en fonction de la température ambiante programmée.

Dans cette configuration, il est possible aussi de programmer la fonction antigel, qui fonctionnera avec minuterie activée.

9.5.2 Configuration 2

Programmer cette configuration lorsque le poêle est contrôlé par un thermostat (ou chronothermostat) ambiant.

Dans cette configuration, le poêle s'éteint lorsque la température de la pièce programmée sur le thermostat est atteinte.

Dans cette configuration, il est également possible de régler la fonction hors-gel.

Les bornes du connecteur sont placées au dos du poêle.













La première fois, après l'installation du chronothermostat, le poêle doit être allumé manuellement, pendant que le chronothermostat est en état d'« appel ». Cette opération est nécessaire aussi en cas de coupure de courant ou si le poêle est éteint manuellement.



Afin d'éviter des superpositions de créneaux horaires de fonctionnement, il est conseillé de désactiver (régler sur OFF) la minuterie du poêle.











9.6 MISE AU POINT DE LA LUMINOSITÉ DE L'ÉCRAN

Il est possible de mettre au point la luminosité de l'écran lorsqu'il est en mode veille.

- A l'aide des touches   sélectionner le menu Configuration  et appuyer sur ;
- Sélectionner le mot de passe "7" à l'aide de la touche  et confirmer avec la touche ;
- À l'aide de la touche  sélectionner le sous-menu [11] et confirmer avec la touche ;
- Régler la luminosité souhaitée (OFF, 1 - 5) à l'aide des touches  et , puis confirmer avec la touche .

9.7 MISE AU POINT DE L'AFFICHAGE

Il est possible de mettre au point les objets que l'on souhaite afficher lorsque l'écran est en veille.











- A l'aide des touches   sélectionner le menu Configuration  et appuyer sur ;
- Sélectionner le mot de passe "7" à l'aide de la touche  et confirmer avec la touche ;
- À l'aide de la touche  sélectionner le sous-menu [12] et confirmer avec la touche ;
- Mettre au point avec les touches  et  l'un des paramètres suivants:

- | | |
|-----|---|
| OFF | • L'afficheur va vous montrer la dernière visualisation réalisée par le client; |
| 1 | • Vous allez visualiser cycliquement tous les paramètres; |
| 2 | • Vous allez visualiser la température (lue par la sonde ambiante); |
| 3 | • Vous allez visualiser l'heure actuelle; |

- Appuyer la touche  pour confirmer la mise au point.

9.8 MISE AU POINT DU VOLUME DE L'AVERTISSEUR SONORE











Il est possible de mettre au point le volume de l'avertisseur sonore en fonction de ses exigences:

- A l'aide des touches   sélectionner le menu Configuration  et appuyer sur ;
- Sélectionner le mot de passe "7" à l'aide de la touche  et confirmer avec la touche ;
- À l'aide de la touche  sélectionner le sous-menu [13] et confirmer avec la touche ;
- Régler le volume souhaité (OFF, 1 - 5) à l'aide des touches  et , puis confirmer avec la touche .

9.9 OPTIMISATION DE LA COMBUSTION

Une combustion optimale est liée à différents facteurs (type d'installation, conditions de fonctionnement et d'entretien, qualité du combustible etc..)

En ligne général, si à la fin de la combustion, dans le brasero il y a pas mal de résidus, il vaut mieux modifier les configurations du combustible (en augmentant sa valeur) jusqu'à trouver la meilleure solution possible.

- A l'aide des touches   sélectionner le menu Configuration  et appuyer sur ;
- Sélectionner le mot de passe "7" à l'aide de la touche  et confirmer avec la touche ;
- À l'aide de la touche , sélectionner le sous-menu [14] et confirmer avec la touche ;
- Mettre au point avec les touches  et  l'un des paramètres suivants: "1", "2", "3"
- Appuyer la touche  pour confirmer la mise au point.

10 UTILISATION DU POELE

10.1 ALLUMAGE



Avant chaque allumage, assurez-vous que le brasero est vide et correctement positionné dans son logement.

Pour allumer le poêle, appuyer sur la touche  pendant quelques secondes. L'icône de la flamme se met à clignoter pendant la phase d'allumage, puis reste allumée fixement pour signaler l'allumage du poêle.



Allumage automatique: le poêle est équipé d'un dispositif automatique permettant d'allumer les pellets sans recourir aux allume-feux traditionnels.



Lors du premier allumage du poêle, de mauvaises odeurs peuvent se dégager provoquées par l'évaporation ou le séchage de certains matériaux de construction. Ces odeurs disparaîtront au fur et à mesure.



Lorsque la porte du foyer est ouverte, évitez de la laisser ouverte pendant une longue période afin d'éviter que le capteur de fermeture ne signale l'état d'ouverture de la porte au moyen d'une alarme sonore.











Avant chaque allumage, assurez-vous que le brasero est complètement vide et correctement positionné dans son siège.



Évitez d'allumer le poêle manuellement si le système d'allumage automatique est compromis.

10.2 ACTIVATION MANUELLE DU SYSTÈME DE CHARGEMENT DE PELLETS

Au premier allumage, ou si le réservoir est totalement vide, il est possible, après avoir chargé les pellets dans le réservoir d'activer manuellement le système de charge de sorte que les pellets remplissent correctement le circuit:

- A l'aide des touches   sélectionner le menu Configuration  et appuyer sur ;
- Sélectionner le mot de passe "7" à l'aide de la touche  et confirmer avec la touche ;
- À l'aide de la touche , sélectionner le sous-menu [3] et confirmer avec la touche ;
- Sélectionner l'option "54";
- Maintenir la touche enfoncée  pour activer le système de chargement manuel. Le système reste en service jusqu'à ce que la touche soit relâchée ou après un temps prédéfini indiqué par un signal acoustique;
- Si nécessaire, répétez l'étape e) jusqu'à ce qu'une partie des boulettes soit tombée dans le brasero;
- Vider le brasero à la fin de l'opération.

Ce mode ne peut être activé que lorsque le poêle est éteint et totalement froid Modification des paramètres.

10.3 MODIFICATION DES PARAMÈTRES

Il est possible modifier les paramètres de fonctionnement du poêle comme indiqué.

Les paramètres demeurent inchangés tant qu'ils n'auront pas été modifiés, y compris après l'extinction du poêle ou son débranchement.

10.4 EXTINCTION

Pour éteindre le poêle, appuyer la touche  pendant quelques secondes ; l'icône de la flamme s'éteindra.



Il est conseillé d'éteindre le poêle en suivant scrupuleusement les indications ci-dessus et jamais en coupant l'arrivée de l'alimentation électrique.

10.5 FONCTIONNEMENT AVEC UNE

SONDE AMBIANTE INSTALLÉE SUR LE POÊLE

Le poêle peut être allumé/éteint manuellement ou de façon programmée.

Le poêle module sa puissance en fonction de la température ambiante lue par la sonde à bord (le poêle maintient la température mise au point en consommant le moins possible).



Si la fonction "Eco-mode" a été activée, au lieu de moduler sa puissance, le poêle s'éteint lorsque la température programmée a été atteinte, et se rallume lorsque la température ambiante descend sous le delta défini.

Il est possible de mettre au point la température ambiante souhaitée dans le menu température .

11 FONCTIONS DISPONIBLES

11.1 FONCTION TIMER

Cette fonction permet de programmer et d'assigner aux différents jours de la semaine des programmes personnalisés permettant d'allumer et/ou d'éteindre automatiquement le poêle.

Il est possible de mettre au point jusqu'à six programmes personnalisés.



























Dans chaque programme on peut mettre au point l'heure d'allumage et d'extinction ainsi que la température souhaitée.

Il est possible d'assigner jusqu'à 3 programmes pour chaque jour de la semaine.

Les jours de la semaine sont identifiés par un chiffre allant de 1 à 7:





















Lundi = "d1", mardi = "d2" ;... ; dimanche = "d7".

11.2 MISE AU POINT DES PROGRAMMES







- a) A l'aide des touches   sélectionner le menu Configuration  et appuyer sur .
- b) Sélectionner le mot de passe "7" à l'aide de la touche  et confirmer avec la touche .
- c) À l'aide de la touche , sélectionner le sous-menu [2] et confirmer avec la touche .
- d) A l'aide des touches  et  faire défiler les programmes P 1-P 5; à l'aide de la touche  sélectionner celui que l'on souhaite modifier.
- e) Le paramètre de l'heure d'allumage se met à clignoter; modifier le paramètre avec les touches  et  puis appuyer la touche .
- f) Le paramètre des minutes se met à clignoter; modifier le paramètre avec les touches  et  puis appuyer la touche .
- g) Le paramètre de l'heure d'extinction se met à clignoter; modifier le paramètre avec les touches  et  puis appuyer la touche .
- h) Le paramètre des minutes se met à clignoter; modifier le paramètre avec les touches  et  puis appuyer la touche .
- i) Le paramètre de la température souhaitée se met à clignoter; modifier le paramètre avec les touches  et  puis appuyer la touche .
- j) Appuyer la touche  pour confirmer la mise au point.

11.3 ASSIGNATION DES PROGRAMMES AUX JOURS DE LA SEMAINE

Cette fonction permet d'assigner jusqu'à 3 programmes différents à un jour déterminé.

- A l'aide des touches   sélectionner le menu Configuration  et appuyer sur ;
- Sélectionner le mot de passe "7" à l'aide de la touche  et confirmer avec la touche ;
- À l'aide de la touche , sélectionner le sous-menu [1] et confirmer avec la touche ;
- Sélectionner avec les touches  et  le jour [01]-[07] auquel on souhaite associer les programmes;
- Le sélectionner avec la touche ;
- Le paramètre du premier programme à assigner se met à clignoter: P 1-PE ou "OFF" pour le désactiver;
- Modifier le paramètre avec les touches  et  puis appuyer la touche ;
- Le paramètre du deuxième programme à assigner se met à clignoter: P 1-PE ou "OFF" pour le désactiver;
- Modifier le paramètre avec les touches  et  puis appuyer la touche ;
- Le paramètre du troisième programme à assigner se met à clignoter: P 1-PE ou "OFF" pour le désactiver;
- Modifier le paramètre avec les touches  et  puis appuyer la touche  pour confirmer la mise au point.

11.4 ACTIVATION / DÉSACTIVATION DU TIMER











- A l'aide des touches  et  sélectionner le menu Timer .
- Confirmer avec la touche ;
- A l'aide des touches  et  faire défiler et sélectionner: "ON" pour activer le timer ou "OFF" pour le désactiver.
- Appuyer la touche  pour confirmer la mise au point.

Quand la minuterie est activée l'icône fixe  s'affiche.

11.5 FONCTION ÉCONOMIE "ECO MODE"

Cette fonction éteint le poêle lorsque la température ambiante programmée est atteinte. Si cette fonction n'est pas activée, le poêle module son fonctionnement pour maintenir la température programmée en consommant le moins possible.











Pour activer/désactiver cette fonction:

- A l'aide des touches   sélectionner le menu Configuration  et appuyer sur ;
- Sélectionner le mot de passe "7" à l'aide de la touche  et confirmer avec la touche ;
- À l'aide de la touche , sélectionner le sous-menu [7] et confirmer avec la touche ;
- Mettre au point avec les touches  et  l'un des paramètres suivants:
 - ECO • Validation de la fonction "Eco Mode"
 - OFF • Désactivation de la fonction "Eco Mode"
- Appuyer la touche  pour confirmer la mise au point.

11.6 FONCTION DELTA DE RALLUMAGE

Le delta de rallumage est le nombre de degrés sous la température d'extinction au-delà duquel le poêle se rallume automatiquement. Par exemple, si le poêle est programmé pour s'éteindre à 20°C (Eco Mode activé) et le "Delta de rallumage" a été défini à 4°C, le poêle se rallumera lorsqu'il aura relevé une température inférieure ou égale à 16°C.

Pour modifier la valeur du delta de rallumage:

- A l'aide des touches   sélectionner le menu Configuration  et appuyer sur ;
- Sélectionner le mot de passe "7" à l'aide de la touche  et confirmer avec la touche ;
- À l'aide de la touche , sélectionner le sous-menu [8] et confirmer avec la touche ;
- Le paramètre se met à clignoter, le modifier avec les touches  et  (0,5°C - 5,0°C);
- Appuyer la touche  pour confirmer la mise au point.













11.7 RALLUMAGE APRÈS UNE COUPURE DE COURANT

Après une interruption de courant, le poêle se rallume automatiquement et effectue un autodiagnostic au retour de l'alimentation.

11.8 FONCTION "BLOCAGE CLAVIER"











Cette fonction permet de bloquer le clavier de commande afin de prévenir toute modification intempestive.

Pour activer/désactiver cette fonction:

- A l'aide des touches   sélectionner le menu Configuration  et appuyer sur ;
- Sélectionner le mot de passe "7" à l'aide de la touche  et confirmer avec la touche ;
- À l'aide de la touche , sélectionner le sous-menu [10] et confirmer avec la touche ;
- À l'aide des touches  et  mettre au point l'un des paramètres suivants:
 - OFF • Verrouillage clavier désactivé
 - LO • Seule la touche allumage/extinction  est activée
 - HI • Verrouillage clavier activé
- Appuyer la touche  pour confirmer la mise au point.



11.9 FONCTION ANTIGEL

Il est possible de programmer une température minimum en dessous de laquelle le poêle s'allume (en-dehors des tranches horaires programmées). Pour modifier le paramètre de la température "antigel":















- A l'aide des touches   sélectionner le menu Configuration  et appuyer sur ;
- Sélectionner le mot de passe "7" à l'aide de la touche  et confirmer avec la touche ;
- À l'aide de la touche , sélectionner le sous-menu [9] et confirmer avec la touche ;
- Le paramètre se met à clignoter, le modifier avec les touches  et  (OFF; 3°C - 20°C);
- Appuyer la touche  pour confirmer la mise au point.

12 GESTION DES ALARMES

Un dysfonctionnement est signalé par la procédure suivante:

- 1) avertissement sonore (bip);
- 2) allumage de l'une des icônes suivantes:    ;
- 3) s'il s'agit d'une alarme, le poêle s'éteint.

L'effleurement prolongé de la touche "annuler"  affiche le code de l'alarme:

CODE ALARME / MESSAGE	DESCRIPTION	CAUSES PROBABLES	LED
E001	Clavier de commande défectueux	Défaut du clavier de commande	
E002	Non réception du signal de la télécommande	Défaut du clavier de commande	
E004	Coupure de liaison	Coupure ou débranchement du câble reliant la carte au clavier de commande. Ignorer cette alarme, si elle s'affiche pendant le changement de configuration.	
E101	Allumage raté	Absence de pellets Qualité du pellet Défaut du système d'allumage Brasero sale	
E106	Alarme sonde de pellets	Sonde de pellets défectueuse ou déconnecté	
E108	Alarme de pression ou déclenchement du disjoncteur	Système d'évacuation de la fumée sale Usure des joints d'étanchéité Air comburant insuffisant Surchauffe de la trémie de pellets	
E110	Dysfonctionnement sonde de température	Sonde air défectueuse	
E111	Dysfonctionnement sonde fumée	Sonde température fumée défectueuse	
A002	Avertissement entretien programmé (icônes clignotantes)	Le poêle requiert un entretien régulier à effectuer par un personnel spécialisé.	 
A004	Batterie faible	Batterie faible (mod. CR2032)	
A005	Défaut capteur hall extracteur des fumées	Capteur de vitesse de l'extracteur des fumées défectueux ou faisceau électrique défectueux	
----	Nettoyage du poêle	Chambre de combustion, braséro ou système d'évacuation de la fumée sales. Encrassement ou décrochement des tuyaux de relevé de la pression. Encrassement de l'arrivée de l'air comburant.	
----	Allumage raté	Absence de pellets Défaut de la résistance d'allumage Joints usés Mauvais positionnement du braséro	

* En cas de panne de courant, il sera nécessaire de réinitialiser le poêle lorsque le courant sera rétabli (voir section de ce manuel).

Après avoir vérifié le message, l'alarme peut être effacée en appuyant pendant quelques secondes la touche d'allumage/extinction .

En cas d'affichage du code "E108", réenclencher manuellement le thermostat situé au dos du poêle puis effacer l'alarme. Si le problème persiste, contactez le centre d'assistance technique.

Avant de procéder à un nouveau allumage, vérifier que:

- le poêle est froid
- le braséro est propre et exempt de tout résidu de cendres ou de granulés
- le braséro est correctement positionné dans son siège
- les portes du foyer et le réservoir sont parfaitement fermés

13 ENTRETIEN

13.1 MISES EN GARDE DE SÉCURITÉ POUR L'ENTRETIEN

 L'entretien du poêle doit être effectué au moins une fois par an et programmé, à temps, avec le service d'assistance technique.

 Dans certaines conditions, comme au cours de l'allumage, de l'extinction ou d'une utilisation inappropriée, les produits de la combustion peuvent contenir de petites particules de suie qui s'accumulent dans le système d'évacuation des fumées. Cela peut réduire la section de passage des fumées et entraîner un risque d'incendie. Le système d'évacuation des fumées doit être inspecté et nettoyé au moins une fois par an.

 Les opérations d'entretien doivent être effectuées lorsque le poêle est froid et le courant débranché.

Avant d'effectuer toute opération d'entretien, prendre les précautions suivantes:

- Assurez-vous que la fiche d'alimentation est débranchée.
- Assurez-vous que toutes les parties de la machine sont froides.
- Veiller à ce que les cendres soient complètement froides.
- Il faut toujours intervenir avec des équipements adaptés à l'entretien.
- Une fois l'entretien terminé, réinstaller toutes les pièces qui ont été enlevées avant de remettre le poêle en service.

 La qualité du bois, les modalités d'utilisation du poêle et le réglage de la combustion peuvent influencer sur la fréquence des interventions d'entretien.

13.2 NETTOYAGE

 Effectuer les opérations de nettoyage de manière à garantir le fonctionnement correct du poêle.

Le tableau suivant énumère les interventions de nettoyage nécessaires pour le fonctionnement correct du poêle.

PIÈCE / FRÉQUENCE	1 JOUR	2 - 3 JOURS	30 JOURS	60/90 JOURS
Brasier	X			
Compartiment à cendres		X		
Vitre		X		
Chambre de combustion		X		
Réservoir de granulés			X	
Conduit d'aspiration				X

 Il est recommandé dans les premières périodes d'utilisation du poêle, ou d'un nouveau type de pellets, d'effectuer fréquemment les opérations de nettoyage, afin d'évaluer la fréquence exacte d'intervention.

13.2.1 Nettoyage des brasier

Il est nécessaire de vérifier que le brasier où a lieu la combustion est bien nettoyé et que des scories ou des résidus n'obstruent pas les trous. Cette opération garantira une combustion optimale en évitant tout défaut d'allumage du poêle.

Le nettoyage doit être effectué quotidiennement, avant chaque allumage. Pour un nettoyage mineur, vous pouvez laisser le brasier dans le poêle, mais si les résidus sont difficiles à enlever, vous devez le retirer de son logement (Fig. 13.1) et racler les scories.

La quantité et la consistance des résidus de cendres dépendent de la qualité des granulés utilisés.

 Après toute opération d'entretien, s'assurer que le brasier soit placé correctement dans son logement.

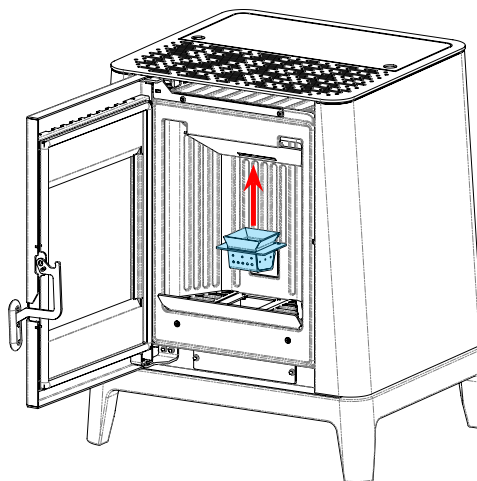

Fig. 13.1

13.2.2 Nettoyage du compartiment à cendres

Le nettoyage du tiroir à cendre, qui doit être effectué tous les mois, dépend généralement du temps d'utilisation du poêle et du type de granulés utilisé. Pour effectuer le nettoyage du tiroir à cendre, procéder comme suit.

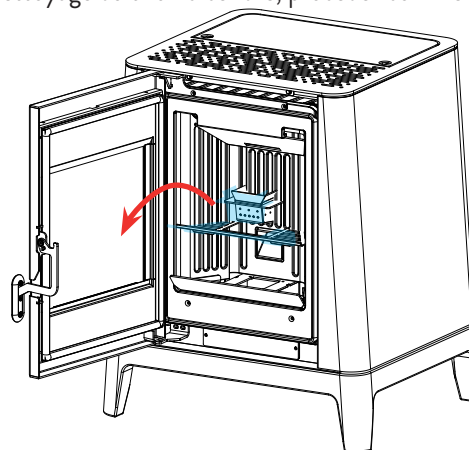

Fig. 13.2

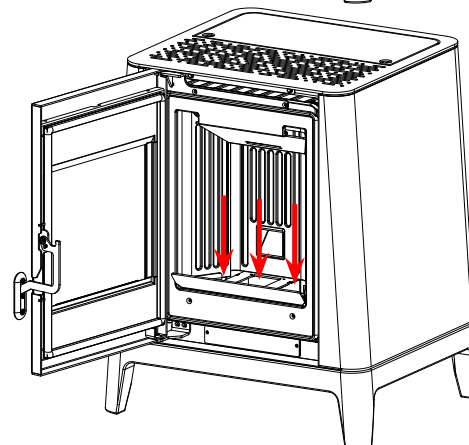

Fig. 13.3

Aspirer les résidus présents dans le compartiment à cendres (Fig. 13.3) avec un aspirateur à cendre spécifique, en veillant à ce que la cendre soit complètement éteinte.

13.2.3 Nettoyage de la vitre

Lorsque le poêle est froid, nettoyer la vitre avec un chiffon et un détergent pour vitres.

Remarque: dans le commerce, on vend des détergents spécifiques pour les vitres des poêles.

13.2.4 Nettoyage de la chambre de combustion

Pour effectuer le nettoyage de la chambre de combustion, procédez comme suit:

ÉTAPE	ACTION
1	Aspirer les résidus présents dans la chambre de combustion avec un nettoyeur de cendres approprié, en s'assurant que les cendres sont complètement éteintes (Fig. 13.4)
2	Pour éliminer les dépôts de cendre dans la zone supérieure de la chambre de combustion, il faut extraire le pare-flamme. Pour enlever le pare-flamme, le lever de son siège et le tourner (Fig. 13.5)

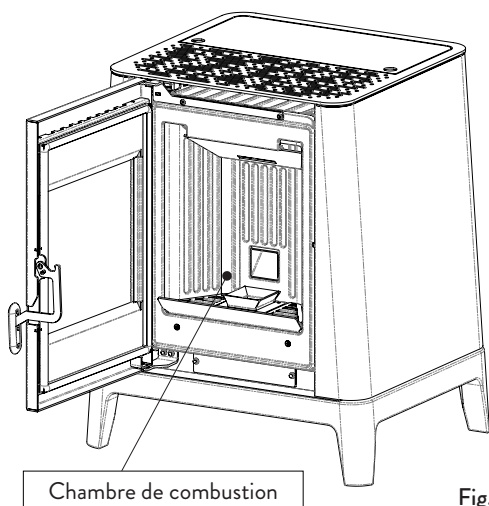

Fig.13.4

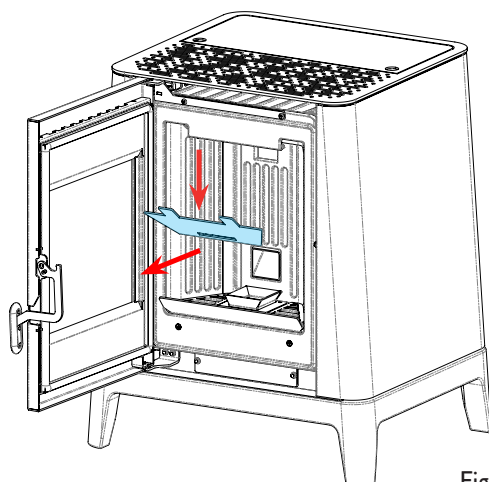

Fig.13.5

13.2.5 Nettoyage du réservoir de granulés

Pour nettoyer le réservoir de granulés, procédez comme suit:

ÉTAPE	ACTION
1	Retirer périodiquement la sciure de bois accumulée sur le fond du réservoir, en utilisant un aspirateur

13.2.6 Nettoyage du conduit d'aspiration

Vérifier régulièrement que le conduit d'aspiration ne soit obstrué par rien (poussières, poils d'animaux) et éliminer le cas échéant toute obstruction.

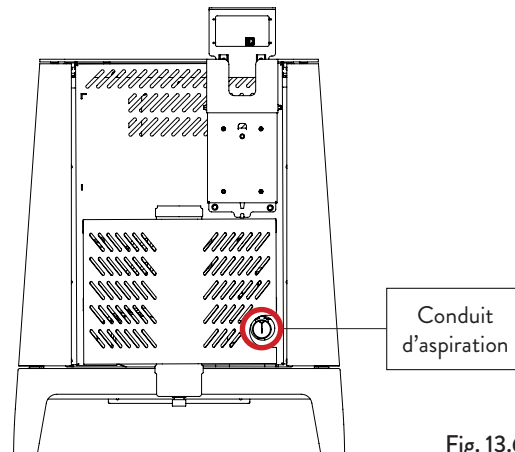

Fig. 13.6

13.3 MAINTENANCE PROGRAMMÉE



Les opérations d'entretien doivent être effectuées lorsque le poêle est froid et le courant débranché.



Les opérations d'entretien extraordinaire doivent être effectuées par un personnel du Centre d'assistance agréé.



Ne pas attendre que les composants soient usés avant de les remplacer. Remplacer un composant usé avant qu'il ne soit complètement cassé pour éviter tout dommage causé par la rupture soudaine des composants.

PIÈCE / FRÉQUENCE	1 SAISON
Nettoyage en profondeur de la chambre de combustion	X
Joint de porte	X
Sortie de toit	X
Conduit de fumée	X

Planifier avec le Centre de Service Autorisé les opérations de maintenance extraordinaire mentionnées ci-dessus.

13.3.1 Nettoyage en profondeur de la chambre de combustion



Cette opération doit être effectuée par un Centre d'assistance Jotul.



Programmer ce type de nettoyage avec le Centre d'assistance Jotul.

Pour effectuer le nettoyage de la chambre de combustion, procéder comme décrit ci-après.

Après le nettoyage de la chambre de combustion, il est conseillé de procéder au nettoyage des trappes d'inspection comme indiqué dans le paragraphe

“Nettoyage des conduits de fumée”.

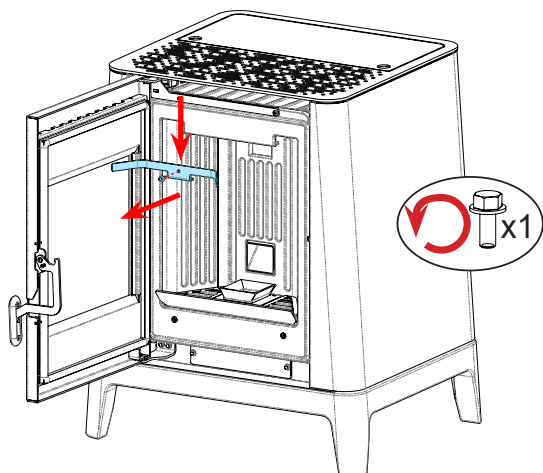

Fig. 13.7

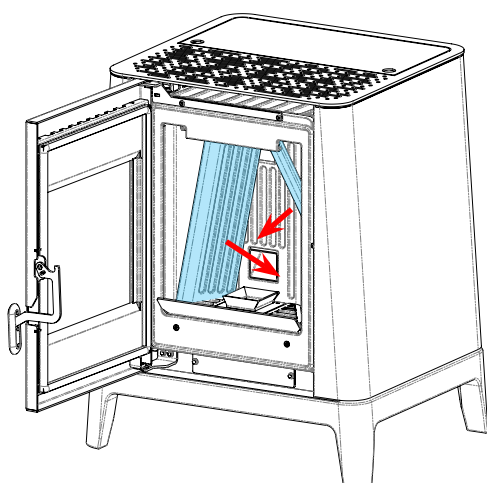

Fig. 13.8

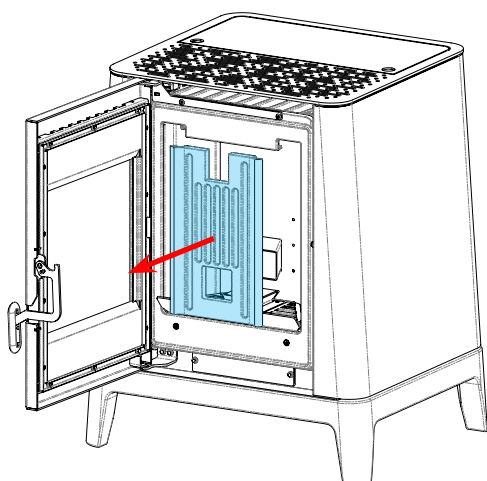

Fig. 13.9

13.3.3 Nettoyage du conduit de fumée



Cette opération doit être effectuée par un Centre d'assistance Jotul. Programmer ce type de nettoyage avec le Centre d'assistance Jotul.

Le poêle est équipé de quelques trappes pour le nettoyage des conduits de fumée internes.

Pour nettoyer les conduits de fumée, procédez comme décrit ci-dessous :

ÉTAPE	ACTION
1	Ouvrez les trappes
2	Aspirez les cendres, utilisez un cure-pipe ou autre et réassemblez-les si nécessaire. Remarque : les trappes sont munies d'un joint d'étanchéité, donc avant de les remonter, assurez-vous que les joints ne sont pas usés

Remarque: l'opération doit être effectuée lorsque le poêle est froid, à l'aide d'un aspirateur de cendres.

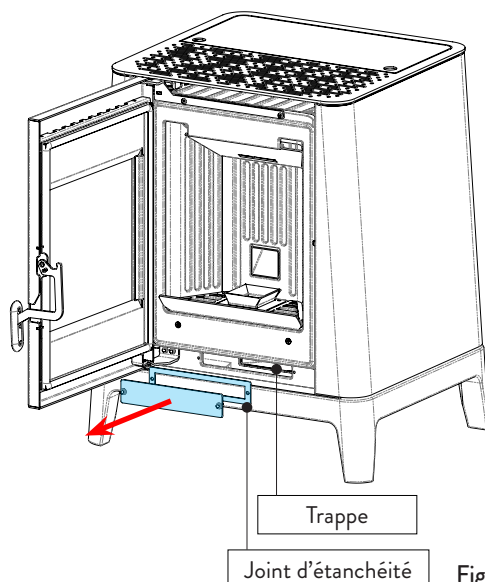

Fig. 13.10

13.3.2 Contrôle des joints d'étanchéité



Cette opération doit être effectuée par un centre de services Jotul. Planifiez ce type de nettoyage avec le Centre de services Jotul.

Lorsque le poêle est nettoyé à fond, le technicien agréé doit vérifier que les joints de

- port
- trappes d'inspection sont intacts. Sinon, ils doivent être remplacés.

14 ÉTUDE DES CAS DES PANNES

14.1 LE POÊLE NE FONCTIONNE PAS

- Suivre attentivement les indications du chapitre dédié de ce manuel;
- contrôler que le conduit d'entrée de l'air ne soit pas bouché;
- contrôler que le système d'évacuation des fumées soit propre et non pas obstrué;
- contrôler que la sortie de toit soit adaptés à la puissance du poêle;
- contrôler que la prise d'air dans la pièce soit débarrassée de toute obstruction et qu'il n'y ait pas d'autres appareils à combustion ou de hottes d'aspiration qui mettent la pièce en dépression.

14.2 ALLUMAGE DIFFICILE

- Suivre attentivement les indications du chapitre dédié de ce manuel;
- contrôler que le conduit d'entrée de l'air ne soit pas bouché;
- contrôler que le système d'évacuation des fumées soit propre et non pas obstrué;
- contrôler que la sortie de toit soit adaptée à la puissance du poêle;
- contrôler que la prise d'air dans la pièce soit débarrassée de toute obstruction et qu'il n'y ait pas d'autres appareils à combustion ou de hottes d'aspiration qui mettent la pièce en dépression.

14.3 FUITE DE FUMÉE

- Contrôler le tirage de la sortie de toit;
- contrôler que les joints sur la porte, sur le tiroir et du système d'évacuation des fumées soient intacts;
- contrôler que la cendre n'obstrue pas la grille de passage de l'air primaire.

14.4 LA VITRE SE SALIT FACILEMENT

- N'utiliser que les combustibles conseillés;
- contrôler le tirage de la sortie de toit.

14.5 MISE AU REPOS (EN FIN DE SAISON)

À la fin de saison, il est conseillé d'aspirer tout résidu de cendre et de poussière à l'intérieur. Il est conseillé de laisser les granulés se terminer dans le réservoir pour aspirer les restes de granulés et de sciure au fond du réservoir et dans la vis sans fin.

Débrancher le poêle de l'alimentation électrique.

En cas de thermopoêle ou de chaudière, il n'est pas nécessaire de le vider de l'eau, mais il est conseillé de fermer les vannes d'arrêt à l'entrée et à la sortie lors d'arrêts prolongés.

15 ÉLIMINATION EN FIN DE VIE

15.1 MISES EN GARDE POUR L'ÉLIMINATION CORRECTE DU PRODUIT

Le propriétaire est le seul responsable de la démolition et de l'élimination du poêle qui doit procéder en respectant les lois en vigueur dans son pays en matière de sécurité, de respect et de protection de l'environnement.

À la fin de sa vie utile, le produit ne doit pas être éliminé avec les déchets urbains. Il peut être remis à des centres de collecte différenciée autorisés par les administrations communales ou chez les revendeurs qui fournissent ce service.

Éliminer le produit de manière différenciée permet d'éviter toute conséquence négative pour l'environnement et la santé issue d'une élimination inadéquate et permet de récupérer les matériaux dont il est composé afin d'effectuer d'importantes économies d'énergie et de ressources.

Dans le tableau suivant et la vue éclatée correspondante (image fournie à simple titre d'exemple) à laquelle il se réfère, sont indiqués les principaux composants qui peuvent se trouver dans l'appareil et les indications pour les séparer et les éliminer correctement en fin de vie.

Il faut en particulier séparer les composants électriques et électroniques et les éliminer auprès de centres habilités à cette activité, conformément aux dispositions de la directive DEEE 2012/19/UE et de ses transpositions nationales.

A REVÊTEMENT EXTERNE	Le cas échéant, l'éliminer séparément en fonction du matériau qui le compose : - Métal - Verre - Carreaux en terre cuite ou en céramique - Pierre - Bois
B VITRES DES PORTES	Le cas échéant, les éliminer séparément en fonction du matériau qui les compose : - Vitrocéramique (porte du foyer) : jeter dans les déchets inertes ou dans les déchets mixtes - Verre trempé (porte du four) : jeter dans le verre
C REVÊTEMENT INTERNE	Le cas échéant, les éliminer séparément en fonction du matériau qui les compose : - Métal - Matériaux réfractaires - Panneaux isolants - Vermiculite - Isolants, vermiculite et réfractaires étant entrés en contact avec la flamme ou les gaz d'échappement (à jeter dans les déchets mixtes)
D COMPOSANTS ÉLECTRIQUES ET ÉLECTRONIQUES	- Câblages - Moteurs - Ventilateurs - Circulateurs - Écran - Capteurs - Bougie d'allumage - Cartes électroniques - Piles Les éliminer séparément auprès des centres agréés, conformément aux indications de la directive DEEE 2012/19/UE et de sa transposition nationale
E STRUCTURE MÉTALLIQUE	Jeter séparément dans le métal
F COMPOSANTS NON RECYCLABLES	- Joints - Tuyaux en caoutchouc, silicone ou fibres, matières plastiques Jeter dans les déchets mixtes











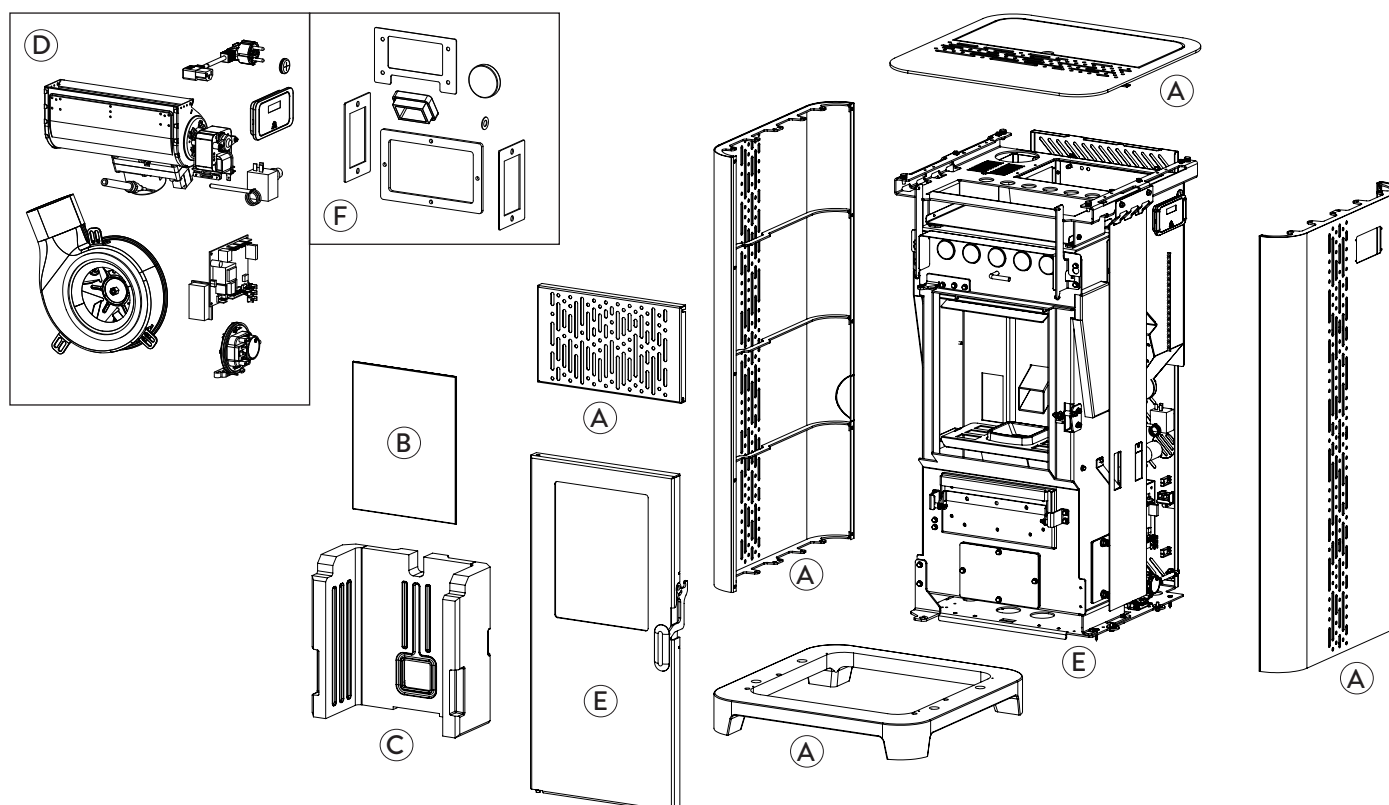
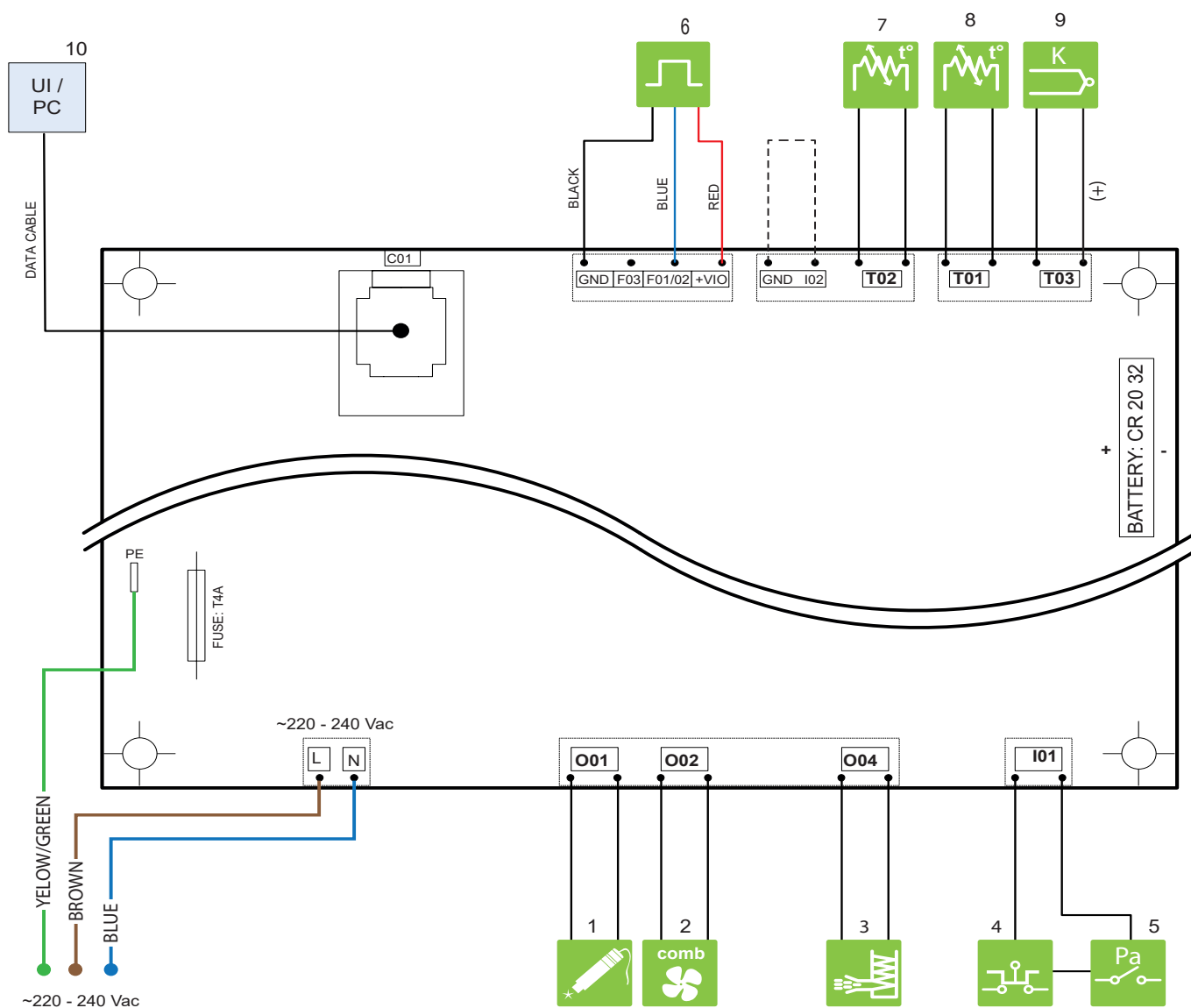

SCHÉMA DE BRANCHEMENT ÉLECTRIQUE Jøtul PF 500



	1	RÉSISTANCE		6	CAPTEUR DE HALL
	2	EXTRACTEUR DES FUMÉES		7	SONDE PELLETT
	3	SYSTÈME D'ALIMENTATION		8	SONDE AMBIANT
	4	THERMOSTAT		9	SONDA FUMÉES (K)
	5	INTERRUPTEUR DE PRESSION		10	TABLEAU DE COMMANDE

CARACTÉRISTIQUES TECHNIQUES

Jøtul PF 500

(conforme à la norme EN 14785)

	U	PF 500
Classe d'efficacité énergétique	- -	A+
Puissance thermique d'entrée	kW	2,9 - 6,3
Puissance thermique	kW	2,7 - 5,7
Rendement - réd. / nom.	%	93,8 - 91,5
Consommation horaire réd. / nom.	kg/h	0,59 - 1,29
Autonomie min. - max.	h	13 - 29
Volume de chauffage *	m ³	100 - 160
CO à 13% di O ₂	%	0,017 - 0,004
	mg/m ³	215 - 45
OGC à 13% d'O ₂	mg/m ³	4 - 4
NO _x à 13% d'O ₂	mg/m ³	101 - 116
PM à 13% d'O ₂	mg/m ³	14 - 14,9
Température des fumées	°C	74 - 121
Débit des fumées	g/s	3,3 - 5,1
Tirage minimum	Pa - mbar	10 - 0,1
Alimentation	Hz - V	230 - 50
Consommation électrique max.	W	260
L'énergie électrique dans l'opération Rid-Nom	W	30 - 50
Consommation électrique stand-by	W	3,8
Ø Tuyau d'admission d'air combustion	mm	35
Ø Tuyau d'évacuation des fumées	mm	80
Capacité du réservoir	kg	17
Efficacité énergétique saisonnière	%	86,8
Type de contrôle de la puissance thermique/de la température de la pièce	Contrôle électronique de la température de la pièce et programmeur hebdomadaire	
Autres options de contrôle	Contrôle à distance	

Les données ci-dessus sont indicatives et non contraignantes et peuvent varier selon le type et la qualité du granulé de bois utilisé. La société Jøtul se réserve le droit d'apporter toute modification visant à améliorer les performances des produits.

* Volume chauffable en fonction de la puissance nécessaire égal à 35 W/m³ et 55 W/m³

DESCRIPTION

Jøtul PF 500

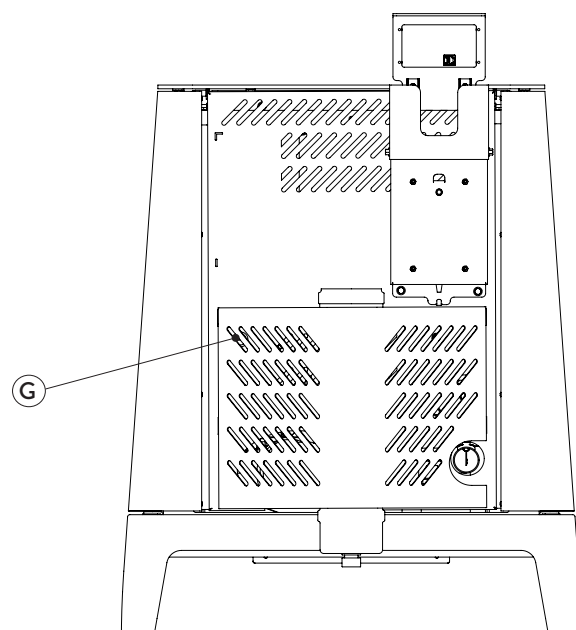
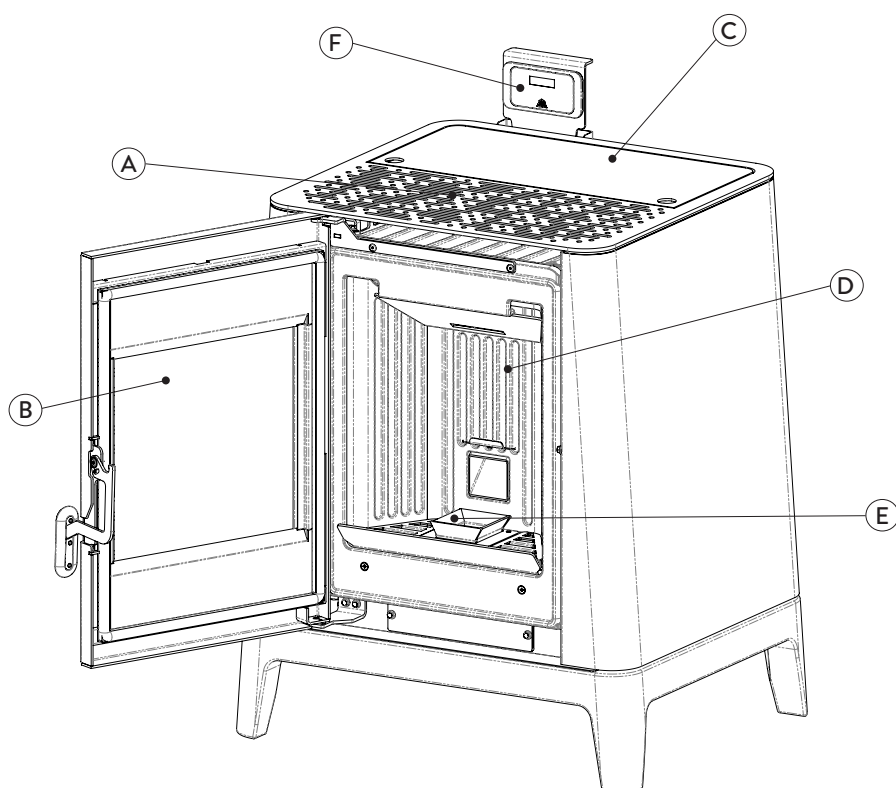

A	GRILLE POUR LE PASSAGE DE L'AIR
B	PORTE
C	COUVERCLE DES GRANULÉS
D	CHAMBRE DE COMBUSTION
E	BRAZIER
F	PANNEAU DE COMMANDE
G	RESET THERMIQUE

DIMENSIONS

Jøtul PF 500

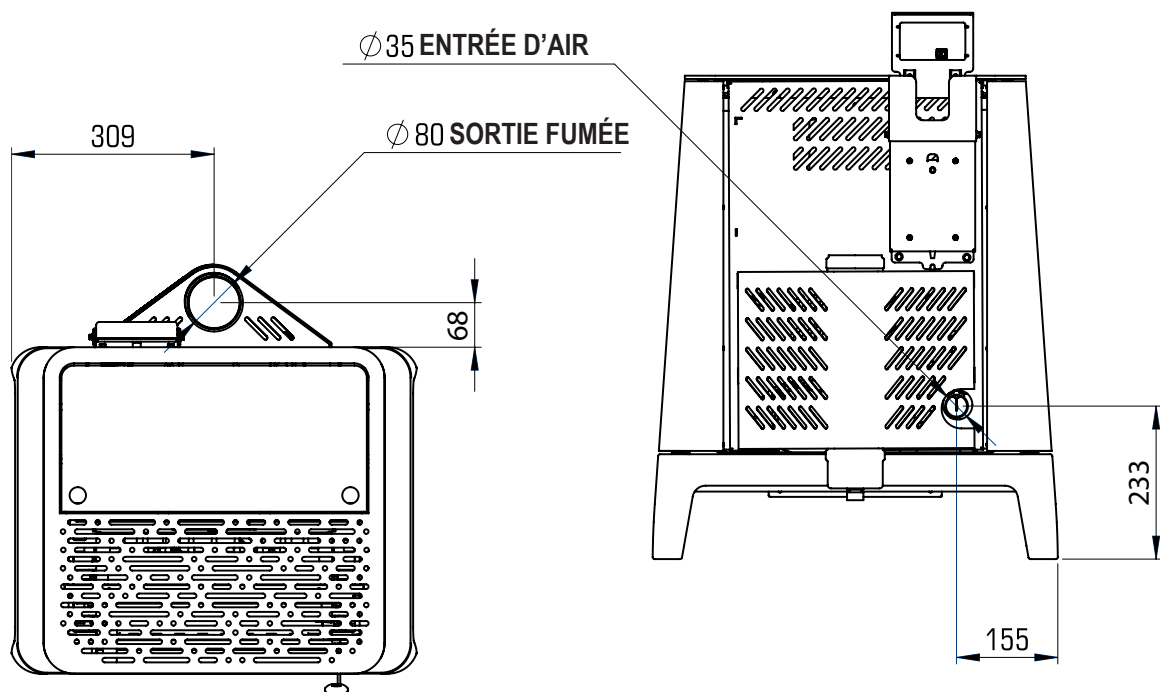
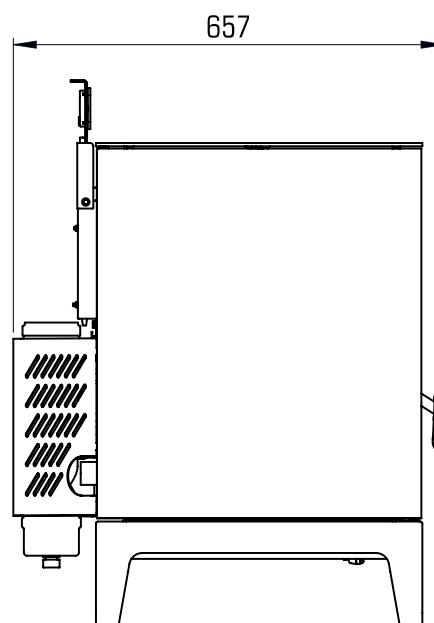
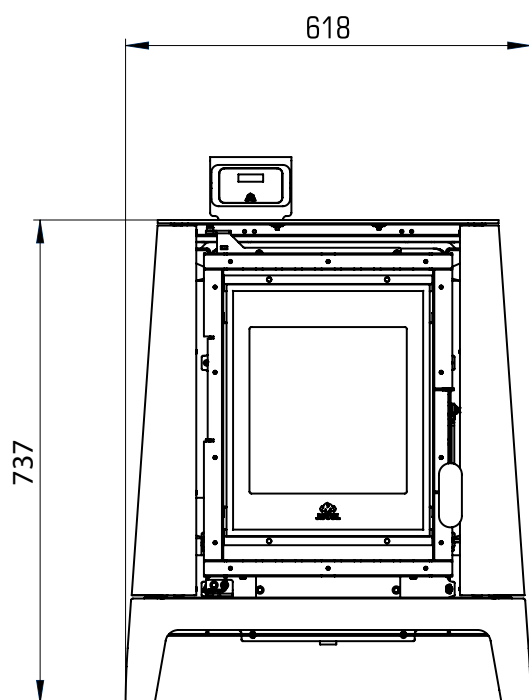

	PF 500	UNITÉ DE MESURE
HAUTEUR	737	mm
LARGEUR	618	mm
PROFONDEUR	657	mm
POIDS À VIDE	127	kg

ÉTIQUETTE CE

Jøtul PF 500

PF 500

APPARECCHIO PER IL RISCALDAMENTO DOMESTICO ALIMENTATO A PELLETTI DI LEGNO
RESIDENTIAL SPACE HEATING APPLIANCES FIRED BY WOOD PELLETS
APPAREILS DE CHAUFFAGE DOMESTIQUE À GRANULÉS DE BOIS

Combustibile / Fuel / Carburant		Pellet di legno Ø 6 mm
Potenza termica introdotta Heat input Introduite puissance thermique	nominale / nominal / nominale	6,3 kW
	ridotto / reduced / réduite	2,9 kW
Potenza termica resa Heat output Utilité puissance thermique	nominale / nominal / nominale	5,7 kW
	ridotto / reduced / réduite	2,7 kW
CO misurato (13%O ₂) CO emission (at 13%O ₂) CO émission (au 13%O ₂)	nominale / nominal / nominale	0,004 %
	ridotto / reduced / réduite	0,017 %
Rendimento Efficiency / Rendement	nominale / nominal / nominale	91,5 %
	ridotto / reduced / réduite	93,8 %
Temperatura dei gas di scarico Flue gas temperature / Température des gaz de combustion		121 °C
Tiraggio minimo / Minimum draft / Tirage minimum		0,1 mbar 10 Pa
Potenza elettrica nominale Electrical power supply / Puissance électrique nominale		260 W
Tensione nominale / Nominal voltage / Tension nominale		230 V
Frequenza nominale / Nominal frequency / Fréquence nominale		50 Hz

* Usare solo i combustibili raccomandati / Use only recommended fuel / Utiliser seulement les combustibles recommandés * Leggere le istruzioni d'uso / Read and follow the operating manual / Lire et suivre le mode d'emploi * Installare il prodotto secondo le norme vigenti / Install the stove in respect of the rules in force / Installer le produit selon la réglementation en vigueur

Conforme alla normativa
Complying with the norm / Conforme à la normative

EN 14785:2006

D.o.P. n° J006CPR13.07 (Notified Body 2456)

Distanza minima da materiali infiammabili
Minimum distance from flammable materials
Distance moindre de matériels inflammables

Lato destro Right side / Côté droit	200 mm
Lato sinistro Left side / Côté gauche	200 mm
Retro Back side / Derrière	100 mm
Soffitto Ceiling / Plafond	400 mm

Anno di
produzione
2022



Les symboles suivants sont utilisés sur l'étiquette:

$P_{IN,nom}$ Puissance thermique d'entrée (max)

P_{nom} Puissance thermique nominale

P_{Wnom} Puissance nominale à l'eau

P_{Snom} Puissance nominale à l'air

CO_{nom} CO à la puissance nominale

η_{nom} Rendement à la puissance nominale

p_{nom} Tirage minimum à la puissance nominale

T_{nom} Température des fumées à la puissance nominale

$T_{W,max}$ Température maximale de fonctionnement

P_{Wnom} Pression max eau d'utilisation

$P_{IN,part}$ Puissance thermique d'entrée (min)

P_{part} Puissance thermique réduite

P_{Wpart} Puissance réduite à l'eau

P_{Spart} Puissance réduite à l'air

CO_{part} CO à la puissance réduite

η_{part} Rendement à la puissance réduite

W Consommation électrique

$T_{W,max-set}$ Maximum température d'eau réglable

**230 V -
50 Hz** Alimentation

Distance de sécurité aux matériaux combustibles

d_{S-L} Coté gauche

d_{S-R} Coté droit

d_R Arrière

d_C Plafond

d_F Avant

d_B Sol

n.d. : donnée non déclarée



LEISTUNGSERKLÄRUNG

Gemas der Verordnung (EG) Nr. 305/2011
n.: J006CPR13.07



1. Eindeutiger Identifikationscode des Produktes - Typ:
10016BJ01
EN 14785:2006
2. Modell und/oder Losnr. und/oder Seriennr. (Art.11-4):
PF500
3. Vorgesehene Verwendung des Produkts in Übereinstimmung mit der geltenden harmonisierten technischen Spezifikation:
Mit Holzpellets befeuerte Wärmeeerzeuger für den Wohnbereich.
4. Name oder registriertes Warenzeichen des Herstellers (Art 11-5):
Jotul
Jotul France
3, Chemin du Jubin
69574 DARDILLY (France)
5. Name und Adresse des Auftragnehmers (Art 12-2):

6. System zur Bewertung und Überprüfung der Leistungsbestandigkeit (Anlage 5):
System 3, System 4
7. Benanntes Labor, Nummer des Prüfberichts:
TÜV Rheinland Energy GmbH (NB 2456), K32162022Z1
8. Erklärte Leistungen

Harmonisierte technische Spezifikation	EN 14785:2006
Wesentliche Merkmale	Leistungen
Brandschutz	
Feuerbestandigkeit	A1
Abstand von brennbarem Material	Mindestabstand (mm): Ruckseite = 100 Seite = 200 Vorderseite = 800 Himmel = 400 Boden = 0
Gefahr Brennstoffaustritt	Konform
Emission von Verbrennungsprodukten (a13% of O ₂)	<i>Nennleistung</i> CO 0,004 % - 45 mg/Nm ³ NOx 116 mg/Nm ³ OGC 4 mg/Nm ³ PM 14,9 mg/Nm ³ <i>Reduzierte Leistung</i> CO 0,017 % - 215 mg/Nm ³ OGC 4 mg/Nm ³
Oberflächentemperatur	Konform
Elektrische Sicherheit	Konform
Zugänglichkeit und Reinigung	Konform
Maximaler Betriebsdruck	--
Rauchgastemperatur <i>nennleistung</i>	121 °C
Mechanische Festigkeit (um den Kamin zu tragen)	NPD
<i>Nennleistung</i>	5,7 kW
<i>Der Umgebung gelieferte Leistung</i>	5,7 kW
<i>Dem Wasser gelieferte Leistung</i>	--
Wirkungsgrad	η 91,5 % <i>Nennleistung</i> η 93,8 % <i>Reduzierte Leistung</i>

9. Die Leistung des Produktes gemas den Punkten 1 und 2 entspricht der erklärten Leistung nach Punkt 8. Die vorliegende Leistungserklärung wird unter ausschlieslicher Verantwortung des Herstellers erlassen, siehe Punkt 4.

Geschäftsführer des Herstellers **Nom et fonction**

Austellungsort

Dardilly - France

Datum

19/01/2022

Unterschrift



INFORMATIONEN FÜR HEIZGERÄTE FÜR FESTE BRENNSTOFFE
Gemäß der Verordnung (EG) Nr. 1185/2015

Hersteller	Jotul
Modellkennung(en)	PF500
Marke	Jotul
Indirekte Heizfunktion	Nein
Direkte Wärmeleistung	5,7 kW
Indirekte Wärmeleistung	-- kW

DE

Brennstoff	Bevorzugter Brennstoff (nur einer):	Sonstige(r) geeignete(r) Brennstoff(e):	η_s [%]	Raumheizungs-Emissionen bei Nennwärmeleistung(*)				Raumheizungs-Emissionen bei Mindestwärmeleistung (*) (**)			
				PM	OGC	CO	NOx	PM	OGC	CO	NOx
				[x] mg/Nm ³ at 13%O ₂				[x] mg/Nm ³ at 13%O ₂			
Scheitholz, Feuchtigkeitsgehalt ≤ 25 %	nein	nein									
Pressholz, Feuchtigkeitsgehalt < 12 %	ja	nein	86,8	14,9	4	45	116	14	4	215	101

Eigenschaften beim ausschließlichen Betrieb mit dem bevorzugten Brennstoff

Angabe	Symbol	Wert	Einheit	Art der Wärmeleistung/Raumtemperaturkontrolle (bitte eine Möglichkeit auswählen)	
Wärmeleistung					
Nennwärme-leistung	P _{nom}	5,7	kW	einstufige Wärmeleistung, keine Raumtemperaturkontrolle	Nein
Mindestwärme-leistung (Richtwert)	P _{nom}	2,7	kW	zwei oder mehr manuell einstellbare Stufen, keine Raumtemperaturkontrolle	Nein
Thermischer Wirkungsgrad (auf der Grundlage des NCV)				Raumtemperaturkontrolle mit mechanischem Thermostat	
thermischer Wirkungsgrad bei Nennwärme-leistung	$\eta_{th, nom}$	91,5	%	mit elektronischer Raumtemperaturkontrolle	Nein
thermischer Wirkungsgrad bei Mindestwärme-leistung (Richtwert)	$\eta_{th, min}$	93,8	%	mit elektronischer Raumtemperaturkontrolle und Tageszeitregelung	Nein
Hilfsstromverbrauch				mit elektronischer Raumtemperaturkontrolle und Wochentagsregelung	Ja
Bei Nennwärme-leistung	e _{l, max}	0,050	kW	Sonstige Regelungsoptionen (Mehrfachnennungen möglich)	
Bei Mindestwärme-leistung	e _{l, min}	0,030	kW	Raumtemperaturkontrolle mit Erkennung offener Fenster	Nein
Im Bereitschafts-zustand	e _{l, SB}	0,004	kW	mit Fernbedienungsoption	Nein
				Raumtemperaturkontrolle mit Präsenzerkennung	Nein

(*) PM = Staub, OGC = gasförmige organische Verbindungen, CO = Kohlenmonoxid, NOx = Stickoxide

(**) Nur bei Anwendung der Korrekturfaktoren F(2) oder F(3) erforderlich.

DEUTSCH

INHALT

1 IDENTIFIZIERUNG	43	9.7 Displaymodus einstellen.....	58
1.1 Identifizierung des Ofens.....	43	9.8 Summerlautstärke einstellen	58
1.2 Identifizierung des Herstellers.....	43	9.9 Optimierung der verbrennung.....	59
1.3 Bezugsnormen.....	43	10 GEBRAUCH DES OFENS	59
2 GARANTIE	44	10.1 Einshcalten	59
2.1 Garantiezertifikat	44	10.2 Manuelle aktivierung des pelletnachfullsystems.....	59
2.2 Garantiebedingungen	44	10.3 Bearbeiten der parameter	59
2.3 Info und Probleme	44	10.4 Ausschalten	60
3 ALLGEMEINE INFORMATIONEN	44	10.5 Betrieb mit raumtemperaturfühler am ofen	60
3.1 Lieferung und Aufbewahrung	44	11 VERFÜGBARE FUNKTIONEN	60
3.2 Sprache	44	11.1 Timer	60
3.3 Im Handbuch verwendete Symbole.....	44	11.2 Einstellung der programme.....	60
4 SICHERHEIT	45	11.3 Zuordnen der programme an die tage.....	60
4.1 Allgemeine sicherheitshinweise	45	11.4 Timer aktivieren/deaktivieren	61
4.2 Restrisiken	46	11.5 Sparfunktion "eco mode"	61
5 BESCHREIBUNG DES GERÄTES.....	47	11.6 Funktion einschaltdifferenz.....	61
5.1 Vorgesehener Gebrauch	47	11.7 Wiedereinschalten nach stromausfall	61
5.2 Vernünftigerweise vorhersehbare Fehlanwendung.....	47	11.8 FunKtion "tastatursperre"	61
5.3 Pflichten und Verbote	48	11.9 Frostschutzfunktion.....	61
5.4 Eigenschaften des Brennstoffs.....	49	12 VERWALTUNG DER ALARMMELDUNGEN.....	62
5.5 Nicht zulässige Brennstoffe	49	13 WARTUNG	63
5.6 Beschreibung der Operation	49	13.1 Sicherheitshinweise für die Wartung	63
5.7 Den Kraftstoff nachfüllen	49	13.2 Reinigung.....	63
5.8 Einweisung des Benutzers.....	50	13.3 Außergewöhnliche Wartung.....	64
5.9 Sicherheitsvorkehrungen	50	14 FALLSTUDIE STÖRUNGEN	66
6 TRANSPORT UND INSTALLATION.....	51	14.1 Der Ofen funktioniert nicht.....	66
6.1 Sicherheitshinweise für Transport und Installation.....	51	14.2 Schwieriges Anzünden.....	66
6.2 Vorbereitungen für das Rauchabzugssystem	51	14.3 Rauchgasleck	66
6.3 Installation	52	14.4 Das Fenster wird leicht schmutzig	66
7 ANSCHLÜSSE.....	54	14.5 Stilllegung (Ende der Saison)	66
7.1 Verbindung mit externer Luftansaugung.....	54	15 ENTSORGUNG AM ENDE DER LEBENSDAUER	66
7.2 Verbindung Rauchfang.....	54	15.1 Hinweise zur korrekten Entsorgung des Produkts.....	66
7.3 Elektrischer Anschluss	54	ELEKTROSCHALTPLAN	68
7.4 Anschluss externer Thermostat.....	55	TECHNISCHE DATEN	69
7.5 Prüfung und Inbetriebnahme.....	55	BESCHREIBUNG	70
8 BEDIENFELD	55	ABMESSUNGEN	71
8.1 Beschreibung.....	55	CE-KENNZEICHNUNG.....	72
8.2 Status led	55		
8.3 Menübeschreibung	56		
8.4 UBenutzung des bedienpanels.....	57		
8.5 Betriebsparameter	57		
8.6 Leistungsstufe ändern.....	57		
8.7 Lüftung ändern (Stillserien-Modellen exkludiert).....	57		
8.8 Änderung der Raumtemperatur.....	57		
9 ERSTE SCHRITTE.....	57		
9.1 Pelletzuführung.....	57		
9.2 Stromversorgung.....	57		
9.3 Anfängliche einstellungen.....	57		
9.4 Uhrzeit und datum einstellen.....	57		
9.5 Auswahl der Konfiguration.....	58		
9.6 Display-helligkeit einstellen.....	58		

VORWORT

Sehr geehrter Kunde, vielen Dank, dass Sie sich für unseren Ofen entschieden haben.

Bitte lesen Sie diese Anleitung sorgfältig durch, bevor Sie sie installieren und benutzen, um alle Funktionen bestmöglichst und in absoluter Sicherheit nutzen zu können. Sie enthält alle Informationen, die für eine ordnungsgemäße Installation, Inbetriebnahme, Gebrauch, Reinigung, Wartung usw. erforderlich sind.

Bewahren Sie diese Anleitung, nachdem sie sie aufmerksam gelesen haben, griffbereit auf.

Im Falle von fehlerhafter Installation und Wartung sowie unsachgemäßem Gebrauch des Produkts übernimmt der Hersteller keinerlei Verantwortung für Schäden, die durch die Verwendung des Ofens verursacht werden können.

Für weitere Informationen wenden Sie sich bitte an den autorisierten Kundendienst von Jotul.

Alle Rechte vorbehalten. Kein Teil dieser Bedienungsanleitung darf ohne ausdrückliche schriftliche Genehmigung des Herstellers durch elektronische oder mechanische Mittel, einschließlich Fotokopien, Registrierungen oder andere Speichersysteme, zu anderen Zwecken als dem persönlichen Gebrauch des Käufers reproduziert oder übertragen werden.

1 IDENTIFIZIERUNG

1.1 IDENTIFIZIERUNG DES OFENS

Produkttypologie: Pelletofen

Warenzeichen: Jotul France

Modell: PF 500

1.2 IDENTIFIZIERUNG DES HERSTELLERS

Hersteller: Jøtul France

3, Chemin du Jubin

69574 Dardilly (France)

T. + 33 4 72 52 22 40

contact@jotul.fr

www.jotul.fr

1.3 BEZUGSNORMEN

Die Öfen PF 500, die Gegenstand dieser Anleitung sind, sind konform mit den folgenden Verordnungen:

- 305/2011: Verordnung Bauprodukte

und die folgenden Richtlinien:

2014/30/UE: Richtlinie über elektromagnetische Verträglichkeit

2014/35/UE: Niederspannungsrichtlinie

2017/2102/UE: RoHS-Richtlinie

2009/125/CE: Ökodesign-Richtlinie

2014/53/UE: Richtlinie über Funkanlagen (RED)

Und die folgenden harmonisierten Normen und/oder technischen Spezifikationen wurden angewandt:

- EN 55014-1

- EN 61000-3-2

- EN 61000-3-3

- EN 55014-2

- EN 62233

- EN 60335-1

- EN 60335-2-102

- EN 14785

- EN 50581

- ETSI EN 300220-1

Bei der Installation des Geräts müssen alle örtlichen Vorschriften, einschließlich derer, die sich auf nationale und europäische Normen beziehen, eingehalten werden.

2 GARANTIE

2.1 GARANTIEZERTIFIKAT

Jotul dankt Ihnen für Ihr Vertrauen eines seiner Produkte erstanden zu haben und lädt den Käufer dazu ein:

- die Anweisungen für Installation, Gebrauch und Wartung des Produkts zu lesen;
- sich die unten aufgeführten Garantiebedingungen anzusehen.

2.2 GARANTIEBEDINGUNGEN

Um in den Genuss der gesetzlichen Garantie gemäß der Richtlinie 1999/44/EG zu kommen, muss der Benutzer die in diesem Handbuch enthaltenen Empfehlungen genauestens befolgen, insbesondere gilt:

- Der Benutzer muss immer in Übereinstimmung mit der Betriebsanleitung handeln.
- Es muss sichergestellt werden, dass die erforderlichen Wartungsarbeiten stets in Übereinstimmung mit den mitgelieferten und vom Hersteller benannten Installations-, Bedienungs- und Wartungsanleitungen durchgeführt werden.
- Der Ofen darf nur von Personen bedient werden, die über die notwendigen Kenntnisse zur Bedienung des Ofens gemäß der mitgelieferten Anleitung verfügen.

Die Nichtbefolgung der Anforderungen in diesem Handbuch führt zum sofortigen Erlöschen der Garantie.

Von der Garantie ausgeschlossen sind:

- die feuerfesten Steine der Brennkammer;
- das Fenster der Tür;
- die Dichtungen;
- die Lackierung;
- das Brenngitter aus rostfreiem Stahl oder Gusseisen;
- der Widerstand;
- die Majolika;
- die ästhetischen Teile
- eventuelle Beschädigungen infolge von fehlerhafter Installation und/oder Verwendung des Produktes und/oder Nachlässigkeit des Verbrauchers.

Die Verwendung von pellet von schlechter Qualität oder eines anderen nicht zugelassenen Brennstoffs kann Produktbestandteile beschädigen, was zum Verfall des Garantieanspruchs für sie führt und den Hersteller seiner Verantwortung enthebt.

Es wird daher empfohlen, pellet von guter Qualität zu verwenden, das den in den entsprechenden Kapiteln beschriebenen Merkmalen entspricht.

Alle Schäden durch den Transport sind nicht von der Garantie gedeckt. Daher wird empfohlen, die Ware beim Empfang sorgfältig zu prüfen und den Händler unverzüglich über eventuelle Schäden zu informieren.

2.3 INFO UND PROBLEME

Die von Jotul autorisierten Händler verfügen über ein Netz von Kundendienstzentren, die dazu ausgebildet sind, die Kundenbedürfnisse zu erfüllen. Für eventuelle Informationen bzw. Kundendienstanfragen bitten wird den Kunden, den eigenen Händler oder den technischen Kundendienst zu kontaktieren.

3 ALLGEMEINE INFORMATIONEN

3.1 LIEFERUNG UND AUFBEWAHRUNG

Die Bedienungsanleitung wird in Papierform mitgeliefert. Diese mit dem Gerät mitgelieferte Bedienungsanleitung muss aufbewahrt werden, damit es vom Benutzer problemlos konsultiert werden kann.

Die Anleitung ist integrierender Bestandteil für die Sicherheit und muss folglich:

- in gutem Zustand aufbewahrt werden (in allen seinen Teilen). Sollte es verloren gehen oder beschädigt werden, ist unverzüglich eine Kopie angefordert werden;
- sie muss den Gerät bis zur Verschrottung begleiten (auch im Falle von Verstellungen, Verkauf, Verleih, Vermietung, usw).

Der Hersteller übernimmt keine Verantwortung für den unsachgemäßen Gebrauch des Gerätes und / oder Schäden, die durch Eingriffe verursacht werden, die nicht in der technischen Dokumentation behandelt werden.

3.2 SPRACHE



Die originale Bedienungsanleitung wurde in italienischer Sprache verfasst.

Für eventuelle Übersetzungen in andere Sprachen muss die Original als Ausgangssprache verwendet werden.

Der Hersteller ist für die in den Originalanweisungen enthaltenen Informationen verantwortlich; die Übersetzungen in andere Sprachen können nicht vollständig geprüft werden. Wenn also eine Inkongruenz festgestellt wird, muss der Originaltext als Bezug verwendet werden bzw. das technische Dokumentationsbüro des Herstellers kontaktiert werden.













3.3 IM HANDBUCH VERWENDETE SYMBOLE

In diesem Handbuch sind die wichtigsten Hinweise, Anweisungen oder Empfehlungen mit einem der folgenden Symbole gekennzeichnet:



SYMBOL	DEFINITION
	Verwendetes Symbol, um besonders wichtige Informationen im Handbuch hervorzuheben. Die Informationen betreffen auch die Sicherheit der Benutzer, die an der Nutzung des Gerätes beteiligt sind
	Verwendetes Symbol für die Identifizierung wichtiger Hinweise für die Sicherheit des Benutzers und/oder des Gerätes

4 SICHERHEIT

4.1 ALLGEMEINE SICHERHEITSHINWEISE

-  Dieses Handbuch muss vor der Installation und der Nutzung des Gerätes aufmerksam gelesen werden. Die Nichtbeachtung der in dieser Anleitung aufgeführten Vorschriften kann zum Verfall der Garantie führen und/oder Personen- und Sachschäden verursachen.
-  Den Gerät nicht als Verbrennungsanlage oder auf eine beliebige andere Art benutzen als diejenige, für die es entwickelt wurde.
-  Nur pellet als Brennstoff verwenden. Es ist strikt verboten, flüssigen Brennstoff zu verwenden.
-  Es ist verboten, den Gerät in Betrieb zu nehmen, wenn die Tür oder der Aschekasten geöffnet bzw. das Fenster beschädigt sind. Die Tür darf nur während der Einschaltung und für das Nachfüllen geöffnet werden.
-  Die warmen Oberflächen des Gerätes niemals ohne entsprechende Schutzausrüstungen berühren, um Verbrennungen zu vermeiden. Wenn der Gerät in Betrieb ist, erreichen die Außenoberflächen bei Berührung sehr hohe Temperaturen.
-  Es ist verboten, nicht autorisierte Änderungen am Gerät vorzunehmen.
-  Die Installation, die Prüfung der Anlage, die Prüfung des Betriebs und die erste Eichung des Gerätes dürfen nur vom qualifizierten und autorisierten Personal ausgeführt werden.
-  Der Gerät muss an einem einzelnen Rauchfang angeschlossen werden, der den vom Hersteller erklärten Zug garantiert und der die im Nutzerland vorgeschriebenen Installationsnormen erfüllt.
-  Das Gerät kann von Kindern ab 8 Jahren und von Personen mit eingeschränkten körperlichen, sensorischen oder geistigen Fähigkeiten oder mangelnder Erfahrung und Kenntnis benutzt werden, sofern sie beaufsichtigt werden oder Anweisungen zum sicheren Gebrauch des Geräts erhalten haben und die damit verbundenen Gefahren kennen.
-  Der Raum, in dem der Gerät installiert ist, muss mit einem Lufteinlass ausgestattet sein.
-  Vor dem Gebrauch des Gerätes muss man die Position und Funktion der Steuerungen genau kennen.
-  Nur originale Ersatzteile verwenden. Jede Beschädigung und/oder das nicht von Jotul autorisierte Auswechseln kann zu Gefahren für den Benutzer führen.

DEUTSCH

-  Wenn der Rauchfang Feuer fängt, die Feuerwehr rufen.
-  Im Fall von besonders ungünstigen Wetterbedingungen könnten Sicherheitssysteme einschreiten, die ein Abschalten der Heizung zur Folge haben. Schalten Sie auf keinen Fall die Sicherheitssysteme ab.
-  Für den direkten Anschluss an das Stromnetz muss eine Vorrichtung vorgesehen werden, die die Trennung vom Netz gewährleistet, mit einem Kontaktöffnungsabstand, der die vollständige Trennung unter Überspannungsbedingungen der Kategorie III gemäß den Installationsregeln ermöglicht.

4.2 RESTRIKTIKEN

Der Gerät wurde derart konzipiert, dass die grundlegenden Sicherheitsanforderungen für den Benutzer garantiert sind.

Die Sicherheit wurde so weit wie möglich in die Konstruktion und den Aufbau des Gerätes integriert.

Für jedes Restrisiko wird eine Beschreibung des Risikos und der Zone oder des Teils, der Gegenstand des Restrisikos ist, abgegeben (es sei denn, es handelt sich um ein Restrisiko, das den gesamten Gerät betrifft). Es werden auch verfahrensbezogene Informationen zur Verfügung gestellt, wie das Risiko vermieden werden kann und über die ordnungsgemäße Verwendung der vom Hersteller vorgegebenen und vorgeschriebenen Schutzausrüstungen.

RESTRISIKO	BESCHREIBUNG UND VERFAHRENSBEZOGENE INFORMATIONEN
Verbrennungsgefahr 	Wenn der Gerät in Betrieb ist kann er, vor allem an den Außenflächen, bei Berührung sehr hohe Temperaturen annehmen. Daher vorsichtig vorgehen, um Verbrennungen zu verhindern und eventuell entsprechende Schutzausrüstungen verwenden. Zum Öffnen der Tür für das Nachfüllen und für die Einstellung der Primärluft den mitgelieferten Handschuh verwenden

5 BESCHREIBUNG DES GERÄTES

5.1 VORGESEHENER GEBRAUCH

Das betreffende Gerät ist bestimmt für:

TÄRIGKEIT	ZULÄSSIGER BRENNSTOFF	NICHT ZULÄSSIG	UMGEBUNG
Heizung der Wohnräume durch die Verbrennung von:	Pellet	Jeder andere als der zulässige Brennstoff	Privat oder kommerziell

Gerät ist so entworfen und gebaut, dass er sicher funktioniert, wenn:

- er nach den spezifischen Regeln von qualifiziertem Personal installiert wird;
- innerhalb der im Vertrag und in diesem Handbuch angegebenen Grenzen verwendet wird;
- die Prozeduren der Bedienungsanleitung befolgt werden;
- die ordentliche Wartung innerhalb der angegebenen Zeiten und in der angegebenen Weise ausgeführt wird;
- die außerordentliche Wartung im Bedarfsfall unverzüglich durchgeführt wird;
- keine Sicherheitsvorrichtungen entfernt und / oder ausgeschlossen werden.

 Der Gerät muss für den Gebrauch eingesetzt werden, für den er spezifisch entworfen wurde.

5.2 VERNÜNFTIGERWEISE VORHERSEHBARE FEHLANWENDUNG

Die vernünftigerweise vorhersehbare Fehlanwendung wird im Folgenden aufgeführt:

- Gebrauch des Gerätes als Verbrennungsanlage;
- Gebrauch des Gerätes mit einem anderen Brennstoff als Pellet;
- Gebrauch des Gerätes mit flüssigen Brennstoffen;
- Gebrauch des Gerätes mit offener Tür und herausgezogenem Aschenkasten.

Jeder Gebrauch des Gerätes, der vom vorgesehenen abweicht, muss zuvor vom Hersteller schriftlich genehmigt werden. Wenn eine solche schriftliche Genehmigung fehlt, ist die Verwendung als „unsachgemäßer Gebrauch“ zu betrachten. Die vertragliche und außervertragliche Haftung des Herstellers ist für Schäden an Personen, Tieren oder Sachen, die durch fehlerhafte Installation, Einstellung, Wartung und

DEUTSCH

unsachgemäßen Gebrauch entstanden sind, ausgeschlossen.

5.3 PFLICHTEN UND VERBOTE

5.3.1 Pflichten

Pflichten des Benutzers:

- diese Bedienungsanleitung muss vor Eingriffen am Gerät gelesen werden;
- das Gerät kann von Kindern ab 8 Jahren und Personen mit eingeschränkten physischen, sensorischen oder geistigen Fähigkeiten bzw. ohne Erfahrung oder notwendiges Wissen verwendet werden, vorausgesetzt, dass sie überwacht werden;
- der Gerät muss auf sachgemäße Weise verwendet werden, d.h. nur für die im Abschnitt "VORGESEHENER GEBRAUCH" aufgeführten Anwendungen;
- es ist strikt verboten, für die Zündung flüssigen entflammbaren Brennstoff zu verwenden;
- nicht hitzebeständige und/oder entflammbare Gegenstände müssen in ausreichendem Sicherheitsabstand gehalten werden;
- der Gerät darf einzig und allein mit Holz gespeist werden, das die in der vorliegenden Anleitung angegebenen Merkmale besitzt;
- der Gerät muss an einem Rauchfang angeschlossen werden, der den Normen entspricht;
- der Gerät muss über einen Schlauch oder Lufteinlass von außen an den Abzug angeschlossen werden;
- die Wartungseingriffe müssen immer bei ausgeschaltetem Gerät ausgeführt werden;
- die Reinigungseingriffe müssen mit den in der Anleitung angegebenen Fristen ausgeführt werden;
- es müssen die originalen Ersatzteile des Herstellers verwendet werden.

5.3.2 Verbote

Der Benutzer darf nicht:

- ohne Autorisierung die Sicherheitsvorrichtungen entfernen oder verändern;
- aus eigener Initiative Eingriffe oder Manöver ausführen, die nicht in seinen Kompetenzbereich fallen bzw. die die eigene Sicherheit oder die anderer Personen gefährden;
- andere Brennstoffe als pellet oder die für die Zündung empfohlenen verwenden,
- den Gerät als Verbrennungsanlage verwenden;
- während des Betriebs entflammbare oder explosive Stoffe in der Nähe des Gerätes verwenden;

- den Gerät mit offener Tür und/oder beschädigtem Fenster verwenden;
- die Öffnungen für den Verbrennungslufteinlass und den Rauchauslass verschließen;
- den Gerät zum Trocknen von Wäsche verwenden;
- einige Bauteile des Gerätes auswechseln oder verändern.
- brennbare flüssige Brennstoffe zum Anzünden verwenden;
- mit dem Gerät in Berührung kommen, wenn Sie barfuß und mit nassen Körperteilen unterwegs sind;
- Schütten Sie die Pellets direkt in den Bratentopf.

5.4 EIGENSCHAFTEN DES BRENNSTOFFS

Die Holzpellet ist ein Brennstoff, der aus gepresstem Holzsägemehl besteht, oft von der Bearbeitung Fetzten Schreiner gewonnen. Das verwendete Material darf keine Fremdstoffe wie Leim, Lack oder synthetische Stoffe enthalten.

Das Sägemehl, nach und von Verunreinigungen gereinigt getrocknet worden ist, wird durch eine Matrix Löcher gedrückt: aufgrund des hohen Drucks das Sägemehl erhitzt wird, um die natürliche Bindemittel des Holzes zu aktivieren; Auf diese Weise behält das Pellet seine Form auch ohne künstliche Zusatzstoffe. Die Dichte von Holzpellets variiert je nach Holzart und kann das 1,5- bis 2-fache des natürlichen Holzes überschreiten.

Die Zylinder haben einen Durchmesser von 6 mm und eine Länge von 10 bis 40 mm.

Ihre Dichte beträgt ca. 650 kg / m³. Aufgrund des geringen Wassergehaltes (<10%) haben sie einen hohen Energiegehalt.

Die UNI EN ISO 17225-2: 2014 (die die Norm EN PLUS ersetzt) definiert die Qualität der Pellets durch die Definition von drei Klassen: A1, A2 und B.

Jotul empfiehlt die Verwendung von Holzpellets zertifiziert Klasse A1 und A2 nach DIN EN ISO 17225-2: 2014 oder Kurszertifikat DIN PLUS (restriktiver als Klasse A1) oder ÖNORM M 7135.



Verwenden Sie nur zertifizierte Pellets. Pellets von schlechter Qualität können dazu führen, dass sich schneller ein Schmutzfilm auf dem Glas bildet, was den Wartungsbedarf erhöht.



Das Pellet muss an einem trockenen Ort transportiert und gelagert werden.

5.5 NICHT ZULÄSSIGE BRENNSTOFFE

Es wird empfohlen, folgende Materialien nicht als Brennstoff zu verwenden:

- zu Holz;
- behandeltes Holz (lackiert, gestrichen, geklebt usw.);
- Sägemehl oder Holzspäne;
- flüssige Brennstoffe;
- Kohle oder andere fossile Brennstoffe;
- Kunststoff und Derivate;
- behandeltes Papier und Pappe;
- Abfall;
- Kraftstoffe, die giftige oder umweltschädliche Stoffe freisetzen können.

Die Verwendung dieser Brennstoffe ist verboten, da dadurch Schadstoffe freigesetzt werden, was zu einer schnelleren Beschädigung des Gerätes und zu einer Ansammlung von Schmutz im Gerät und im Rauchgasabzug führt, was wiederum Leistungsabfall und Sicherheitsverlust mit sich bringt.



Die von diesen Brennstoffen produzierten Gase sind für

die Umwelt und für Ihre Gesundheit gefährlich!



Die Verwendung von Brennstoff, der nicht den obigen Anforderungen entspricht, führt zum Verfall der Garantie.

5.6 BESCHREIBUNG DER OPERATION

Der Pelletofen PF 500 von Jotul ist ein automatisch beschickendes Holzpellet-Heizgerät für die häusliche Beheizung, geeignet für den Einsatz als Sekundärheizsystem oder als Unterstützung für das Hauptheizsystem.

Der Ofen wird von einer elektronischen Steuereinheit gesteuert, die die Anlauf-, Betriebs- und Abschaltphasen verwaltet und darüber hinaus viele weitere Funktionen für Steuerung, Programmierung und Sicherheit umfasst.

Der Benutzer kann die Betriebsleistung aus 5 Stufen wählen oder die Temperatur einstellen, die im Raum gehalten werden soll. In diesem Fall wird der Kocher die Leistung so steuern, dass ein maximaler Komfort gewährleistet ist. Zu den Funktionen der elektronischen Steuereinheit gehört auch die Möglichkeit, das An- und Ausschalten des Ofens zu programmieren und die Wochen-Zeitschaltuhr einzustellen.

FUNKTIONEN	BESCHREIBUNG
Feuertopf	Herausnehmbarer
Chronothermostat	Wöchentlich 4 Programme
Thermische Rückstellung	Manuelle

5.7 DEN KRAFTSTOFF NACHFÜLLEN



Verwenden Sie nur Holzpellets, die in diesem Handbuch gezeigt werden.



Vermeiden Sie während des Befüllens, dass der Sack, in dem sich die Pellets befinden, mit heißen Oberflächen in Berührung kommt.



Wir empfehlen, den Beutel nicht direkt im Trichter zu entleeren, um zu verhindern, dass sich an dessen Boden Sägemehl abgelagert.

Um die Pellets in den Trichter zu laden, gehen Sie wie unten beschrieben vor:

SCHRITT	AKTION
1	Öffnen Sie die Abdeckung des Pelletbehälters
2	Gießen Sie die Pellets in den Trichter
3	Abdeckung wieder verschließen

5.8 EINWEISUNG DES BENUTZERS

Nach Abschluss der Installation muss der Endbenutzer durch das durch Jotul autorisierte Fachpersonal stets ausreichend in die Funktionen und Eigenschaften des Ofens eingewiesen werden, um eine sichere und optimale Nutzung zu gewährleisten.

Die Einweisung muss folgende Themen abdecken:

- Beschreibung des Ofens, seiner Bedienung und der Grundeinstellungen.
- Sicheres Anzünden und Ausmachen des Ofens.
- Lagern und Nachfüllen des Brennstoffs.
- Verhalten bei einem Alarm, insbesondere bei fehlender Zündung.
- Korrekte Reinigung des Ofens und Wichtigkeit, diese regelmäßig durchzuführen.
- Es wird empfohlen, die erste Jahreswartung zu planen.

5.9 SICHERHEITSVORKEHRUNGEN

Der Ofen ist so entworfen und mit Sicherheitsvorkehrungen ausgestattet worden, dass die Risiken für den Benutzer auf ein Minimum reduziert werden.

Er verfügt über die in der folgenden Tabelle aufgelisteten Sicherheitsvorkehrungen, die auch greifen, wenn eine Störung an der Elektronikplatine vorliegt.

ELEMENT	BESCHREIBUNG
Thermostat des Pelletbehälters	Wenn die Temperatur den eingestellten Sicherheitswert übersteigt, wird sofort der Motor zur Beladung der Pellets angehalten und der Ofen automatisch abgestellt; für den Neustart muss der Ofen vollständig abgekühlt sein und der Thermostat über die entsprechende Taste manuell wieder zurückgesetzt werden
Druckschalter Verschluss Tür der Verbrennungskammer	Wenn die Tür der Verbrennungskammer nicht korrekt verschlossen ist, wird sofort der Motor zur Beladung der Pellets angehalten, wenn sie nicht innerhalb von 60" wieder verschlossen werden, wird der Ofen automatisch abgestellt
Elektrische Sicherheitsvorkehrungen	Bei Störungen der Elektroteile oder der Kabel sorgen Sicherung und Erdung dafür, dass das Gerät im Hinblick auf die Elektrik sicher bleibt. Die Elektroanlage der Wohnung muss normkonform, mit einem Erdungskreis und mit allen Sicherheitsvorkehrungen ausgerüstet sein, die vorgeschrieben sind

Es wird darauf hingewiesen, dass das Programm für den Betrieb des Ofens darauf ausgelegt ist, den Betrieb des Ofens sofort zu unterbrechen, wenn Störungen auftreten:

ANOMALIEN	BESCHREIBUNG
Temperatur Rauchgase	Erfasst die Temperatursonde am Rauchgasaustritt eine zu hohe Temperatur, wird der Ofen ausgestellt und der entsprechende Alarm angezeigt
Schaden am Rauchgaslüfter	Wenn der Lüfter anhält, sperrt die Elektronikplatine das Nachladen der Pellets und der Alarm wird angezeigt
Schaden am Getriebemotor	Wenn der Getriebemotor anhält, wird das Produkt in Sicherheit ausgestellt

Zeitweiser Stromausfall	Für den Fall eines Stromausfalls während des Betriebs wird bei Wiederherstellung der Versorgung die Temperatur in der Verbrennungskammer geprüft und der Ofen geht bei Bedarf in die Abkühlung über
Keine Zündung	Sollte sich bei der Zündung keine Flamme entwickeln, geht der Ofen in den Alarmzustand über



Es ist verboten, die Sicherheitsvorkehrungen zu verändern. Der Neustart des Produkts ist erst dann möglich, wenn die Ursache, die für den Eingriff des Sicherheitssystems gesorgt hat, beseitigt wurde. Um zu verstehen, um welche Anomalie es sich handelt, dieses Handbuch konsultieren, das, je nach Alarm, der durch das Gerät angezeigt wird, die richtige Herangehensweise angibt.



Wenn das Problem bestehen bleibt, wenden Sie sich an den Kundendienst.

5.9.1 Mindestabstand von entflammaren Materialien

SEITE	DISTANZ
R Rechte	200 mm
L Linke	200 mm
B Hinten	100 mm
A Vorn	> 800 mm

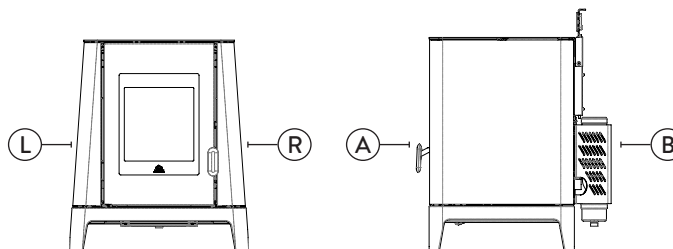

6 TRANSPORT UND INSTALLATION

6.1 SICHERHEITSHINWEISE FÜR TRANSPORT UND INSTALLATION

 Die Installation des Ofens muss von einem qualifizierten Techniker durchgeführt werden, der dem Käufer eine Anlagenkonformitätserklärung ausstellen muss und die volle Verantwortung für die Installation und den ordnungsgemäßen Betrieb des Ofens übernimmt.

 Der Installationsort des Ofens sollte so gewählt werden, dass sich die erzeugte Wärme gleichmäßig in den Umgebungen, die geheizt werden sollen, ausbreiten kann.

 Der Ofen muss an einem einzelnen Rauchfang angeschlossen werden, der den vom Hersteller erklärten Zug garantiert und der die im Nutzerland vorgeschriebenen Installationsnormen erfüllt.

 Der Raum, in dem der Ofen installiert ist, muss mit einem Lufteinlass ausgestattet sein.

 Der Lufteinlass muss so installiert werden, dass er nicht blockiert werden kann.

Der Hersteller lehnt jegliche Haftung für Installationen ab, die nicht nach den geltenden Gesetzen ausgeführt wurden, deren Luftaustausch in den Räumen nicht korrekt ist und im Falle einer unsachgemäßen Verwendung des Geräts.

Insbesondere ist es notwendig, dass:

- das Gerät an ein ausreichend dimensioniertes Rauchabzugssystem angeschlossen ist, um sicherzustellen, dass der vom Hersteller angegebene Zug garantiert ist, dass er dicht ist und dass die Sicherheitsabstände von den entflammaren Materialien eingehalten werden;
- ein angemessener Verbrennungsluftaustritt in Übereinstimmung mit der Art des installierten Produkts gegeben ist;
- andere Verbrennungsgeräte oder installierte Geräte im Installationsraum des Ofens keinen Unterdruck erzeugen;
- der Sicherheitsabstand zu brennbaren Materialien eingehalten wird.

Der Anlagenkompatibilitätsprüfung muss vor allen anderen Montage- oder Installationsarbeiten ausgeführt werden.

 **Lokale Verwaltungsvorschriften, besondere Vorschriften der Behörden bezüglich der Installation von Verbrennungsgeräten, die Luftzufuhr und das Evakuierungssystem können je nach Aufstellungsort/ Nutzerland variieren. Bei den lokalen Behörden anfragen, ob es restriktivere rechtliche Anforderungen gibt, die hier nicht vorgesehen sind.**

6.1.1 Verpackung

Nach Empfang des Ofens prüfen, ob:

- er dem gekauften Modell entspricht;
- er Transportschäden aufweist.

Etwasige Beanstandungen müssen den Spediteur bei Erhalt der Ware mitgeteilt werden (auch auf dem Begleitdokument).

 **Vor dem Handling und der Aufstellung des Ofens die Tragkraft des Bodens überprüfen.**

Für das Handling des Ofens mit Verpackung wie folgt vorgehen:

- 1) Die Gabeln des Hubstaplers an den vorgesehenen Sitzen unter der Holzpalette positionieren;
- 2) Langsam anheben;
- 3) Den Ofen in die Nähe des ausgewählten Aufstellungsortes bringen.



Der Ofen muss immer vertikal bewegt werden. Es muss besonders darauf geachtet werden, dass die Tür und das Fenster an ihr keinen mechanischen Stößen ausgesetzt werden, die die Integrität beeinträchtigen könnten.

Für das Auspacken des Ofens wie folgt vorgehen:

- 1) Die Bänder aufschneiden und den Verstärkungsrahmen aus Holz an der Schachtel entfernen;
- 2) Die Schachtel aus Karton langsam heben;
- 3) Eventuelle Umwicklungen aus Luftpolsterfolie oder ähnlichem entfernen;
- 4) Den Ofen von der Palette nehmen und das Gerät am ausgewählten Ort aufstellen, dabei darauf achten, dass er den Vorschriften entspricht.

Wenn der Ofen in einer Holzbox verpackt ist, sind die Schritte 1 und 2 der vorgehenden Tabelle durch die unten beschriebenen Schritte zu ersetzen:

- 1) Die seitlichen Bänder entfernen, indem die Befestigungsschrauben gelöst werden;
- 2) Den oberen und seitlichen Holzkäfig abmontieren.



Die Entsorgung der Verpackung erfolgt durch den Endverbraucher gemäß den im Nutzerland geltenden Gesetzen.

6.2 VORBEREITUNGEN FÜR DAS RAUCHABZUGSSYSTEM



Das Rauchabzugssystem muss korrekt realisiert werden und die im Nutzerland des Ofens geltenden Vorschriften müssen befolgt werden.



Der Hersteller übernimmt keinerlei Haftung im Falle eines falsch dimensionierten Rauchgasabzugssystems, dass nicht der Norm entspricht.

6.2.1 Rauchgaskanäle und Fittings

Unter dem Begriff Rauchkanäle versteht man die Rohre, die das Verbrennungsgerät mit dem Rauchfang verbinden.

Es sind folgende Vorschriften anzuwenden:

- Produktnorm EN 1856-2;
- die horizontalen Abschnitte müssen eine Mindestneigung von 3% nach oben aufweisen;
- die Länge des horizontalen Abschnitts muss so niedrig wie möglich sein und seine Projektion in der Draufsicht darf 2 Meter nicht überschreiten;
- Richtungsänderungen dürfen keinen Winkel kleiner als 90° haben (empfohlen 45°-Kurven);
- die Anzahl der Richtungsänderungen, einschließlich der für die Einführung in den Rauchfang, darf 3 nicht überschreiten;
- der Abschnitt muss einen konstanten Durchmesser haben und gleich dem Auslass des Ofens bis zum Anschluss am Rauchfang sein;
- die Verwendung von Schläuchen aus Metall oder Faserzement ist verboten;
- die Rauchkanäle dürfen nicht durch Räume geführt werden, in denen der Einbau von Verbrennungsgeräten verboten ist.

In jedem Fall müssen die Rauchkanäle dicht gegenüber von Verbrennungsprodukten und Kondensat sein, und isoliert, wenn sie außerhalb des Aufstellraums geführt werden.

Die Installation von manuellen Vorrichtungen für die Einstellung des Zugs ist nicht zulässig.

6.2.2 Schornstein

Der Rauchfang ist ein besonders wichtiges Element für den ordnungsgemäßen Betrieb des Ofens.



Der Rauchfang muss so dimensioniert sein, dass der vom Hersteller angegebene Zug gewährleistet ist.



Schließen Sie den Ofen nicht an einen Sammelschornstein an.

Bei der Realisierung des Rauchfangs müssen folgende Anforderungen erfüllt werden:

- Produktnorm EN 1856-1;
- er muss aus geeigneten Werkstoffen hergestellt sein, um die Widerstandsfähigkeit gegen normale mechanische, chemische und thermische Beanspruchungen sicherzustellen und eine ausreichende Wärmedämmung haben, um die Bildung von Kondenswasser zu begrenzen;
- er muss eine überwiegend vertikale Bewegung haben und frei von Engpässen entlang seines Verlaufs sein;
- er muss durch einen Luftspalt korrekt distanziert und von brennbarem Material isoliert sein;
- die Richtungsänderungen dürfen max. 2 sein und einen Winkel kleiner als 45° haben;
- der Rauchfang im Inneren des Gebäudes muss auf alle Fälle isoliert sein und kann in einen Innenhof führen, vorausgesetzt, dass die Normen für die Verlegung der Leitungen korrekt eingehalten wurden;
- der Rauchkanal muss über ein „T“-förmiges Fitting am Rauchfang angeschlossen werden, mit einer Sammelkammer, die auf die Verbrennungsrückstände überprüft werden kann und das Kondensatwasser sammelt.



Es wird empfohlen, auf dem Typenschild des Rauchfangs die Sicherheitsabstände zu kontrollieren, die in Präsenz von brennbaren Materialien eingehalten werden müssen, sowie den Typ des zu verwendenden Isoliermaterials.



Mit Silikondichtungen abgedichtete Rohre verwenden.



Der direkte wandseitige Auslass bzw. in geschlossene Räume und jede andere Art von Auslass, der nicht durch die im Nutzerland geltenden Vorschriften abgedeckt ist, ist verboten (Hinweis: In Italien ist nur der dachseitige Auslass zugelassen).

6.2.3 Schornstein

Der Schornstein ist das Ende des Rauchfangs und muss folgende Anforderungen erfüllen:

- der Querschnitt des Rauchauslasses muss mindestens doppelt so groß sein wie der innere Querschnitt des Schornsteins;
- das Eintreten von Wasser oder Schnee verhindern;
- den Rauchauslass auch bei Wind garantieren (winddichter Schornstein);
- der Auslassabschnitt sollte außerhalb der Rückflusszone liegen (siehe nationale und lokale Vorschriften zur Lokalisierung der Rückflusszone);
- immer in einem Abstand von Antennen oder Parabeln gebaut und darf nie als Träger verwendet werden.

6.3 INSTALLATION



Für die Installation und Verwendung des Geräts müssen alle örtlichen sowie nationalen und europäischen Gesetze und Vorschriften beachtet werden.



Die Installation des Ofens und die Vorbereitung der Maurerarbeiten müssen den im Nutzerland geltenden Vorschriften entsprechen (ITALIEN = UNI 10683).



Die Installationsarbeiten müssen von einem qualifizierten Techniker und/ oder vom Hersteller autorisierten durchgeführt werden. Das für die Installation beauftragte Personal muss dem Käufer eine Anlagenkonformitätserklärung ausstellen, und die volle Verantwortung für die Installation und den ordnungsgemäßen Betrieb des Ofens übernehmen.



Jotul übernimmt keinerlei Verantwortung im Falle der Nichteinhaltung dieser Vorsichtsmaßnahmen.

6.3.1 Lokale Anforderungen für die Installation

Der Installationsraum des Ofens muss ausreichend gelüftet sein. Um dieser Anforderung gerecht zu werden, muss der Aufstellungsort über Lufteinlässe nach außen ausgestattet sein.



Der Aufstellungsort muss über einen Lufteinlass mit einem Querschnitt von mindestens 80 cm² ausgestattet sein.



Bei einer Installation in der Nähe von anderen Verbrennungsgeräten oder VMC-Anlagen ist es notwendig, den korrekten Betrieb des Geräts zu überprüfen.

Der Ofen muss in einem Wohngebäude ausgestellt werden. Er darf niemals im Freien aufgestellt werden. Das Volumen des Aufstellungsraums muss der Leistung des Geräts entsprechen und in jedem Fall größer als 15 m³ sein.



Die Absaugventilatoren (z. B. Absaughauben) können, wenn sie im gleichen Aufstellungsort des Ofens verwendet werden, Probleme beim Betrieb des Ofens verursachen.



Der Ofen muss auf einem Boden mit ausreichender Tragkraft installiert werden. Wenn die vorgesehene Position diese Anforderung nicht erfüllt, müssen geeignete Maßnahmen ergriffen werden (z. B. Verwendung einer Lastverteilungsplatte).



Eine ausreichende Isolierung vorbereiten, falls der Boden aus brennbarem Material besteht.

Wenn der Boden, auf dem der Ofen montiert ist, aus brennbarem Material besteht, wird eine ausreichende Isolierung empfohlen. Es ist nicht möglich, in der Nähe des Ofens Gegenstände oder Teile zu lagern, die empfindlich auf Hitze oder brennbar sind; diese Gegenstände jedoch auf einem minimalen Frontabstand von 100 cm vom äußersten Punkt des Geräts entfernt halten.

Die Installation des Ofens muss einen problemlosen Zugriff für die Reinigung des Geräts, der Abgasleitungen und des Rauchfangs garantieren.

6.3.2 Installationsbeispiele

Bei dieser Installationsart (siehe Abb. 6.1) muss der Schornstein isoliert werden.

Der Hohlraum muss belüftet sein.

Am Boden des Schornsteins ist vorhanden und Inspektionsdeckel entsprechend vor Wind und Regen isoliert.



Abb. 6.1

Am Ausgang des Ofens keine 90°-Kurve anbringen, da die Asche in kurzer Zeit den Durchgang von Dämpfen blockieren kann, was zu Problemen mit dem Ofen führt (siehe Abb. 6.2).

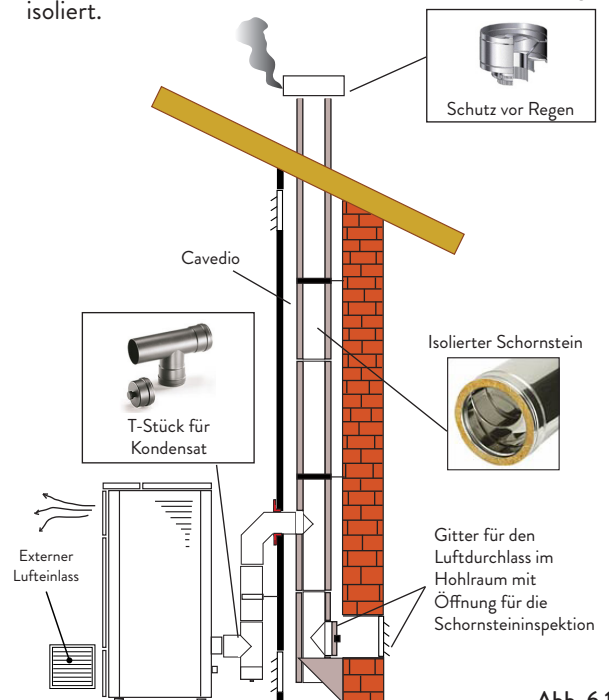

Abb. 6.2

Bei dieser Art der Installation (siehe Abb. 6.3) muss der Rauchkanal (dh der innere Teil des Gehäuses, der den Ofen mit dem Schornstein verbindet) nicht isoliert werden. Für den Schornstein ist es zwingend erforderlich, ein isoliertes Rohr zu verwenden. Im unteren Teil des Schornsteins wurde ein "T"-Anschluss mit einer Inspektionskappe angebracht, damit der äußere Abschnitt inspiziert werden kann. Stellen Sie am Ausgang des Ofens keine 90°-Kurve auf, da die Asche die Dämpfe in kurzer Zeit verstopfen kann, was zu Problemen mit dem Ofen führt (siehe Abb. 6.2).

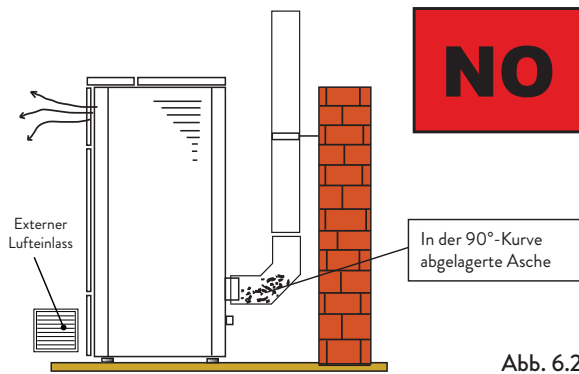

Abb. 6.3

Diese Art der Installation (siehe Abb. 6.4) benötigt einen isolierten Schornstein.

Im Boden des Schornsteins wurde ein "T"-Gehäuse mit einer Inspektionskappe angebracht.

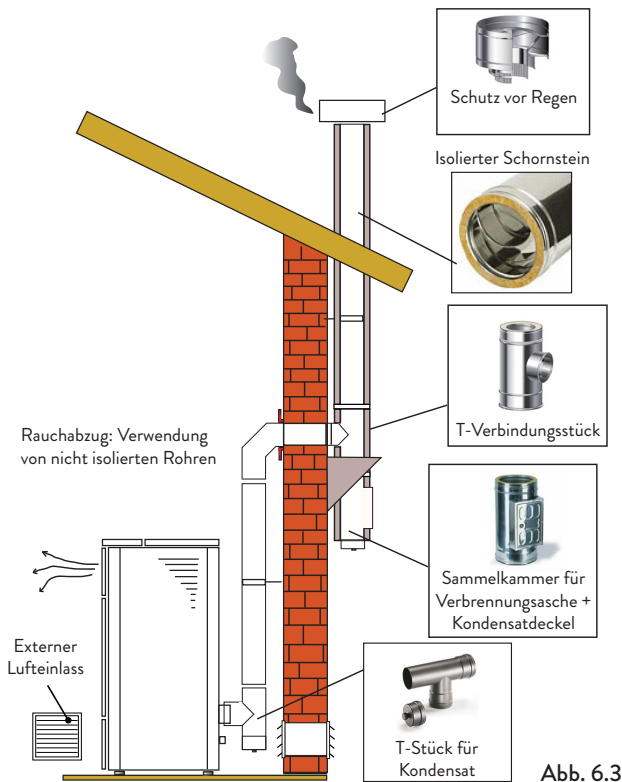

Abb. 6.4

Diese Art der Installation (siehe Abb. 6.5) erfordert keinen isolierten Schornstein, da sich der Schornstein in einem vorhandenen Schornstein befindet.

Im Boden des Schornsteins wurde ein "T"-Anschluss mit Inspektionskappe installiert. Es ist nicht ratsam, als ersten Starthub eine 90°-Kurve zu installieren, da die Asche in kurzer Zeit den Rauchdurchgang blockieren würde, was zu Problemen mit dem Entwurf des Ofens führen würde (siehe Abb. 6.2).

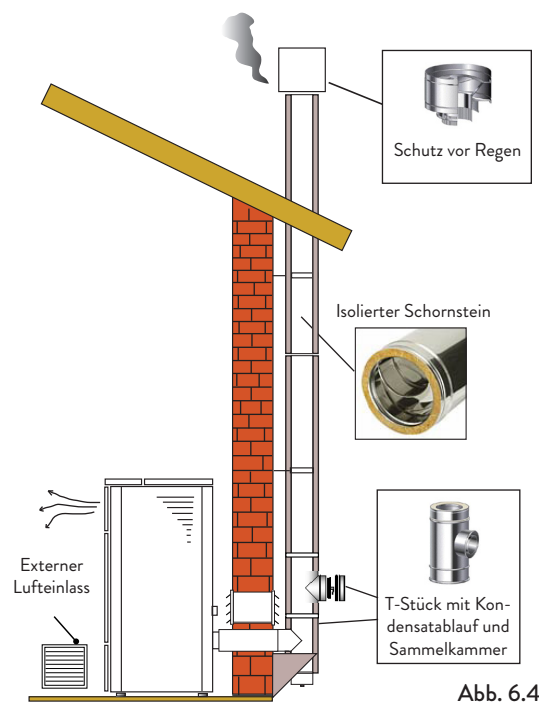

Abb. 6.5

Diese Art der Installation (siehe Abb. 6.6) erfordert einen horizontalen Abschnitt zur Verbindung mit einem vorhandenen Schornstein. Beachten Sie die in der Abbildung gezeigten Steigungen, um die Ascheablagerung im horizontalen Rohrabschnitt zu reduzieren. Im Boden des Schornsteins wurde ein "T"-Anschluss mit Inspektionskappe sowie am Schornsteinzug installiert.

Es wird nicht empfohlen, als Startstrich eine 90°-Kurve zu installieren, da die Asche den Rauchdurchgang in kurzer Zeit blockieren würde, was zu Problemen mit dem Entwurf des Ofen führen würde (siehe Abb. 6.2).

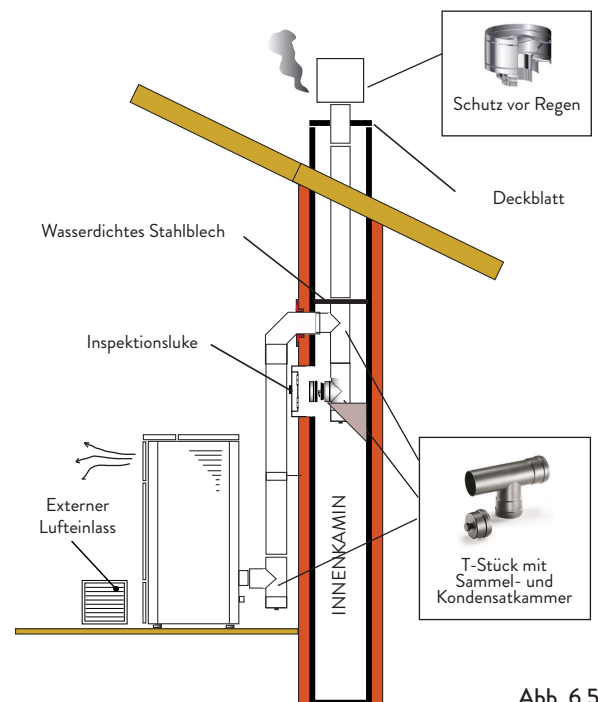

Abb. 6.6

7 ANSCHLÜSSE

i Die Verbindungen müssen von einem qualifizierten und / oder vom Hersteller autorisierten Techniker durchgeführt werden.

i Durch den Installateur ist der Kabeltyp mit relativem Querschnitt, der im Falle eines Austauschs zu installieren ist: H05RR-F sez.3G0,75.

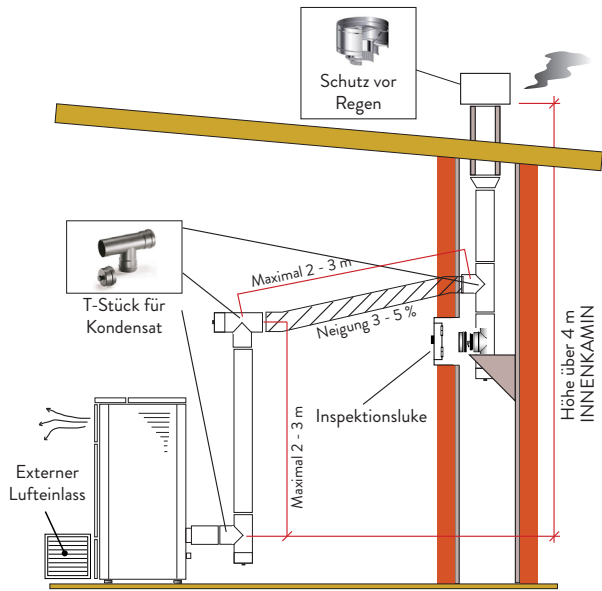
7.1 VERBINDUNG MIT EXTERNER LUFTANSAUGUNG

Um die Verbindung mit einem externen Lufteinlass herzustellen, gehen Sie wie folgt vor:

SCHRITT	HANDLUNG
1	Schließen Sie ein Rohr mit einem Durchmesser von 40 mm an das Verbrennungslufteinlassrohr an der Rückseite des Ofens an. Hinweis: Das Rohr darf nicht länger als 2 m sein.

! Der Lufteinlass muss so installiert werden, dass er nicht blockiert werden kann.

7.2 VERBINDUNG RAUCHFANG

! Der Rauchfang muss so dimensioniert sein, dass der vom Hersteller angegebene Zug gewährleistet ist.

! Der Ofen muss an einen einzigen Schornstein angeschlossen werden. Es ist verboten, den Ofen an einen gemeinsamen Schornstein mit anderen Verbrennungsgeräten oder mit Abzugshauben anzuschließen.

! Das Abgasrohr muss für die Reinigung zugänglich sein.

7.3 ELEKTRISCHER ANSCHLUSS

Der Stecker des Netzkabels des Ofens darf erst nach Abschluss der Installation und Montage angeschlossen werden des Geräts und muss nach der Installation zugänglich bleiben.

Um die elektrische Verbindung herzustellen, gehen Sie wie unten beschrieben vor:

- Schließen Sie das Netzkabel zuerst an den Stecker auf der Rückseite des Ofens und dann an eine Wandsteckdose an.
- Versorgen Sie den Herd mit Strom, indem Sie den Schalter auf Position (I) drehen.

i Wenn der Kocher nicht in Gebrauch ist, ist es ratsam, das Stromkabel abzuziehen.

! Achten Sie darauf, dass das Netzkabel (und alle anderen Kabel außerhalb des Geräts) nicht mit heißen Oberflächen in Berührung kommt.

! Stellen Sie sicher, dass das elektrische System geerdet ist.

! Für den direkten Anschluss an das Netz muss eine Vorrichtung vorgesehen werden, die Trennung vom Netz gewährleistet, mit einem Kontaktöffnungsabstand, der die vollständige Trennung unter den Bedingungen der Überspannungskategorie III gemäß den Installationsregeln erlaubt.

! Es wird empfohlen, dass autorisiertes Personal nach allen Arbeiten am Produkt besonders auf die elektrischen Anschlüsse achtet.

! Wenn das Stromversorgungskabel beschädigt ist, muss es durch den Hersteller oder seinen technischen Kundendienst oder auf jeden Fall durch eine Person mit ähnlicher Qualifikation ersetzt werden, um jegliches Risiko zu vermeiden.



Abb. 7.1

7.4 ANSCHLUSS EXTERNER THERMOSTAT

Um den Ofen mit einem externen Thermostat zu verwalten, schließen Sie ihn wie in der Abbildung gezeigt an die GND I02-Anschlüsse der Elektronikplatine an und trennen Sie die bereits vorhandene Verbindung.

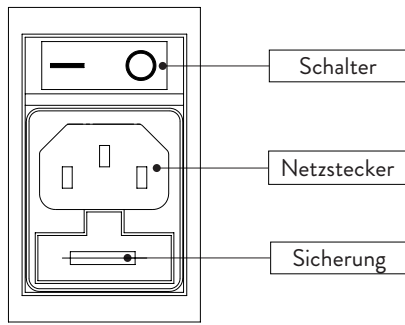

Ein externes Thermostat zum Öffnen/Schließen verwenden, das potenzialfrei ist.



Wenn die Raumtemperatur mit einem externen Thermostat (optional) gemessen werden soll, muss die Ablesung im jeweiligen Menü aktiviert werden.



Abb. 7.2

7.5 PRÜFUNG UND INBETRIEBNAHME

Der Inbetriebnahme des Ofens muss ein Testlauf vorausgehen, bei dem die Funktion der folgenden Elemente überprüft wird:

- Anschluss an das Rauchabzugssystem;
- elektrische Verbindungen;
- Bedienung eventuell vorhandener angeschlossener externer Sonden;
- prüfen, ob alle Materialien für den Bau des Rauchabzugs, des Schornsteins und des Schornsteins den Normen entsprechen und für den Gebrauch geeignet sind.

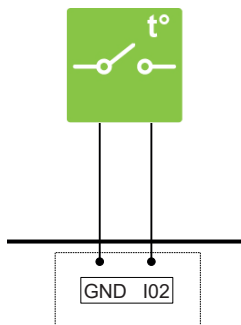
Der Test ist nur dann positiv, wenn alle Betriebsphasen ohne Auffälligkeiten abgeschlossen sind.

8 BEDIENFELD

8.1 BESCHREIBUNG

Bestandteile des Bedienpanels:

- A) obere Anzeigeleiste mit den Status-LEDs und den hinterleuchteten Symbolen der einzelnen Funktionen;
- B) LED-Display;
- C) Einschalttaste (⏻);
- D) Taste "Abbrechen" und "Fehleranzeige" (⏏);
- E) zwei Pfeiltasten für die Navigation durch die verschiedenen Funktionen (⏪ ⏩);
- F) zwei Tasten (+) und (-) zum Bearbeiten der Betriebsparameter und zum Aufrufen der Untermenüs;
- G) eine Eingabetaste (↵) für die Bestätigung des Parameters oder der Auswahl.









Alle Tasten sind kapazitiv, d.h. zur Aktivierung müssen sie nicht gedrückt, sondern lediglich berührt werden.









8.2 STATUS LED

SYMBOL	MELDUNG	BESCHREIBUNG
	Fehlgeschlagene Einschaltung	Zeigt das Vorliegen eines Fehlers an (siehe Tabelle auf Seite 62 für mögliche Ursachen)
	Wartung	Ein Wartungseingriff muss durchgeführt werden
	Service	Zeigt das Vorliegen eines Fehlers an
	Empfänger der Fernbedienung	Es nimmt die Befehle von dem Fernbedienung an (optional)
	Timer aktiv	Zeigt an, ob die Funktion Timer aktiv ist
	Status-LED (neben der Taste ⏻)	LED mit Dauerlicht: Ofen eingeschaltet und in Betrieb LED blinkt: Ofen in Einschaltphase oder Standby LED erloschen: Ofen ausgeschaltet

8.3 MENÜBESCHREIBUNG

SYMBOL	FUNKTION	BESCHREIBUNG	WERTE
	Leistung	Einstellung der Betriebsstufe	1-5
	Lüftung *(sofern vorgesehen)	Damit koennen Sie die Geschwindigkeit des Raumluftheblaeses einstellen	OFF*, 1-5; Auto; Hi
	Temperatur	Anzeige der im Raum abgelesenen Temperatur und Möglichkeit zur Einstellung der gewünschten Temperatur	12°C - 51°C
	Brennstoff	Diese Funktion wird nicht verwendet - auf OFF halten, um eine falsche Pellet-Leerstandsmeldung zu vermeiden	
	Timer	Timer aktivieren oder deaktivieren. Wenn er aktiviert ist, wird das Symbol dauerhaft angezeigt 	ON - OFF
	Setup	Untermenüs	

Um die Untermenüs aufzurufen:

- Mit den Tasten   das Menü Setup  aufrufen und die Taste  drücken;
- Mit der Taste  das Passwort "7" anwählen und mit der Taste  bestätigen;
- Mit der Taste  scrollen, das Untermenü anwählen und mit der Taste  bestätigen.

SYMBOL	FUNKTION	UNTERMENÜ	BESCHREIBUNG	WERTE	
	Setup	[1]	Wochentimer	Zuweisung der Programme (max. 3) an die verschiedenen Wochentage	[d1] - [d7]
		[2]	Programme	Menü der Programmeinstellung	[P1] - [P6]
		[3]	Uhrzeit / Datum	Uhrzeit und Datum einstellen	
		[4]	Verbleibende Stunden	Anzeige der verbleibenden Stunden bis zur empfohlenen Wartung. Mit dem Wert "Hi" wird eine Zahl über 999 Stunden angegeben	
		[5]	Systeminformationen	Anzeige der aktuellen Software-Version	
		[7]	Funktion Eco	Schaltet den Modus Eco frei bzw. sperrt ihn, wodurch das Ausschalten und Wiedereinschalten anhand der Raumtemperatur automatisch erfolgt	OFF; Eco
		[8]	Einschaltdifferenz	Differenzwert in Grad im Vergleich zur Raumtemperatur, bei deren Unterschreitung der Ofen wieder eingeschaltet wird	0,5°C - 5,0°C
		[9]	Frostschutztemperatur	Mindesttemperatur, bei deren Unterschreitung der Ofen eingeschaltet wird	OFF; 3°C - 20°C
		[10]	Tastatursperre	Modus Tastatursperre einstellen	OFF; Lo; Hi
		[11]	Displayhelligkeit	Helligkeitsgrad des Displays einstellen	OFF; 1 - 5
		[12]	Displaymodus	Anzeigemodus der Daten einstellen	OFF; 1 - 3
		[13]	Summerlautstärke	Lautstärke des Signaltons einstellen	OFF; 1 - 5
		[14]	Verbrennung	Ändern der Verbrennungskonfigurationen	1 - 3*
		[30]	Installateur-Menü	Ofenkonfiguration bearbeiten/anzeigen	
[31]	Pelletnachfüllung	Manuelle Aktivierung des Pelletnachfüllsystems			
[40]	Service-Menü	Dem Kundendienst vorbehaltenes Menü			

Die Untermenüs [30], [31] und [40] des Menüs Setup sind passwortgeschützt und sind ausschließlich dem Kundendienst vorbehalten.

* Wenn das verwendete Pellet am Ende der Verbrennung einen übermäßigen Rückstand im Brenner erzeugt, ist es möglich, das Verhältnis von Comburent zu Kraftstoff durch Einwirkung auf Verbrennungskonfigurationen (nr. 1,2,3) zu ändern.

8.4 UBENUTZUNG DES BEDIENPANELS

Mit den Pfeiltasten (◀ ▶) wird der Cursor zwischen den verschiedenen, jeweils aufleuchtenden Menüs bewegt.

Innerhalb einer bestimmten Funktion einfach die Taste (↵) betätigen und mit den Tasten (+ -) die Werte ändern.

Mit der nochmaligen Betätigung der Taste (↵) wird die Änderung bestätigt.

Im Allgemeinen können zu diesem Zeitpunkt alle blinkenden Werte mit den Tasten (+ -) geändert werden.

Mit der Taste "abbrechen" (⏏) kann die Änderung abgebrochen werden; durch anhaltendes Drücken dieser Taste wird ein eventueller Alarm- oder Fehlercode auf dem Display angezeigt.

8.5 BETRIEBSPARAMETER

Der Ofenbetrieb wird von den benutzerdefinierten Leistungs-, Lüftungs- und Temperaturparametern bestimmt.

8.6 LEISTUNGSSTUFE ÄNDERN

Die Leistung definiert die vom Ofen erzeugte Wärmemenge und hat daher direkten Einfluss auf den Verbrauch.

Zur Änderung der Leistung:

- Mit den Tasten (◀ ▶) das Menü Leistung (🔥) aufrufen und die Taste (↵) drücken;
- Der Leistungswert blinkt; den Wert mit den Tasten (+ -) ändern (1 Stufe - 5 Höchststufe);
- Die eingegebenen Daten mit der Taste (↵) bestätigen.

8.7 LÜFTUNG ÄNDERN (STILLSERIEN-MODELLEN EXKLUDIERT)

Um die Lüftungsgeschwindigkeit zu ändern:

- Mit den Tasten (◀ ▶) das Menü Lüftung (🌀) aufrufen und die Taste (↵) drücken;
- Der Lüftung-Wert wird blinken; den gewünschten Wert mit den Tasten (+ -) ändern:
 - "OFF" = es schaltet den Lüfter völlig aus, der Ofen wird mit natürlicher Konvektion funktionieren (nur bei Modellen, bei denen dies vorgesehen ist und wenn das der Leistung des Ofens geringer ist als der Wert von 4 ist);
 - "1" Minimum - "5" Maximum;
 - "AUTO" = automatisches Betrieb (der Ofen wird die Geschwindigkeit des Raumluftgebläse anhand der Raumtemperatur einstellen);
 - "HI" = ultraschnelles Betrieb (diese Funktion sollten Sie lediglich benutzen falls Sie das Raum schnell heizen möchten);
- Die gewählte Daten mit der Taste (↵) bestätigen.

8.8 ÄNDERUNG DER RAUMTEMPERATUR

Durch Ändern dieses Wertes wird die Temperatur festgelegt, die im Raum erreicht werden soll, und die direkt von einem am Ofen eingebauten Temperaturfühler gemessen wird.

Zur Änderung der gewünschten Raumtemperatur:

- Mit den Tasten (◀ ▶) das Menü Temperatur (🌡️) aufrufen und die Taste (↵) drücken;
- Der aktuelle Wert blinkt; Wert mit den Tasten (+ -) ändern;
- Die gewählte Daten mit der Taste (↵) bestätigen.

9 ERSTE SCHRITTE

9.1 PELLETZUFÜHRUNG

Bevor das Gerät eingeschaltet wird, muss als erstes der Brennstoffbehälter (Pellets) gefüllt werden.

Schütten Sie die Pellets nicht direkt aus dem Sack in den Behälter, um nicht versehentlich Sägemehl oder andere Fremdkörper einzufüllen, die den einwandfreien Betrieb des Ofens beeinträchtigen könnten, und um keine Pellets außerhalb des Behälters zu verstreuen..



Nach dem Einfüllen der Pellets muss die Abdeckung des Brennstoffbehälters wieder gut verschlossen werden.

9.2 STROMVERSORGUNG

Den Ofen an das Stromnetz anschließen, den Einschalter an der Ofenrückseite antippen und auf (I) stellen (Abb. 9.1). Wenn der Anschluss korrekt ist, gibt der Ofen mehrere aussetzende Signaltöne ab und das Display wird eingeschaltet.

Bei längerem Stillstand wird empfohlen, den Schalter an der Ofenrückseite auf OFF (O) zu stellen.

Vergewissern Sie sich, dass Sie der Einschalter nicht berühren, wenn Sie den Ofen an das Stromnetz anschließen.



Abb. 9.1

9.3 ANFÄNGLICHE EINSTELLUNGEN

Vor dem Gebrauch des Ofens müssen die Sprache, das Datum und die aktuelle Uhrzeit eingestellt werden.

9.4 UHRZEIT UND DATUM EINSTELLEN

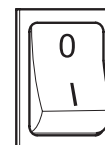
Zur Änderung des Datums:

- Mit den Tasten (◀ ▶) das Menü Setup (⚙️) aufrufen und die Taste (↵) drücken;
- Mit der Taste (+) das Passwort "7" anwählen und mit der Taste (↵) bestätigen;
- Mit der Taste (+) scrollen, das Untermenü [3] anwählen und mit der Taste (↵) bestätigen;
- Die Stunden blinken; den Wert mit den Tasten (+ -) ändern und die Taste (▶) antippen;
- Die Minuten blinken; den Wert mit den Tasten (+ -) ändern und die Taste (▶) antippen;
- Der Tag blinkt; den Wert mit den Tasten (+ -) ändern und die Taste (▶) antippen;
- Der Monat blinkt; den Wert mit den Tasten (+ -) ändern und die Taste (▶) antippen;
- Das Jahr blinkt; den Wert mit den Tasten (+ -) ändern und die Taste (▶) antippen;
- Der aktuelle Wochentag blinkt (Montag = 1 ... Sonntag = 7); den Wert mit den Tasten (+ -) antippen;
- Die eingegebenen Daten mit der Taste (↵) bestätigen.

Je nach Art der Installation muss der Heizofen auf die für seinen Betrieb am besten geeignete Konfiguration eingestellt werden. Bevor Sie fortfahren, muss der Ofen über den Sicherheitsschalter an der Rückseite unter Spannung gesetzt werden:

- a) Mit den Tasten das Menü Setup aufrufen und die Taste drücken;
- b) Mit der Taste das Passwort "7" anwählen und mit der Taste bestätigen;
- c) Mit den Tasten scrollen und das Untermenü [30] auswählen; es blinkt "--0";
- d) Die Taste drücken und mit den Tasten den Wert "54" eingeben;
- e) Die Taste zur Bestätigung drücken;
- f) Die aktuell verwendete Konfiguration wird angezeigt;
- g) Wenn sie geändert werden soll, die Taste drücken und den Wert der neuen Konfiguration mit den Tasten eingeben;
- h) Die Taste zur Bestätigung drücken.



Nach dem Ändern der Konfiguration kann für einige Sekunden eine Kommunikationsfehlermeldung erscheinen. Ignorieren Sie sie und schalten Sie den Ofen über den Sicherheitsschalter auf der Rückseite aus, warten Sie ein paar Sekunden und schalten Sie ihn dann wieder ein.

9.5 AUSWAHL DER KONFIGURATION

9.5.1 Konfiguration 1 (default)

Stellen Sie diese Konfiguration ein, um den Ofen manuell oder im programmierten Modus ein- und auszuschalten.

Der Ofen regelt die Leistung entsprechend der Raumtemperatur, die von der am Heizofen installierten Sonde gemessen wird.

Es ist möglich, die „Öko-Modus“-Funktion einzustellen, damit der Ofen je nach eingestellter Raumtemperatur aus- oder wieder eingeschaltet wird.

In dieser Konfiguration können Sie auch die Frostschutzfunktion einstellen, die bei aktivierter Zeitschaltuhr funktioniert.

9.5.2 Konfiguration 2

Stellen Sie diese Konfiguration ein, wenn der Ofen von einem Raumthermostat (oder Chronothermostat) gesteuert wird.

In dieser Konfiguration schaltet sich der Ofen ab, wenn die Bedingungen des Raumthermostats erfüllt ist.

Die Frostschutzfunktion kann in dieser Konfiguration nicht eingestellt werden.

Die Anschlussklemmen befinden sich auf der Rückseite des Ofens.



Beim ersten Mal nach der Installation des Chronothermostats muss der Ofen manuell eingeschaltet werden, während sich das Chronothermostat im "Ruf"-Zustand befindet. Dieser Vorgang ist auch bei Stromausfall oder manuellem Ausschalten des Ofens erforderlich.



Um eine Überschneidung der Betriebszeiten zu vermeiden, ist es ratsam, die Zeitschaltuhr zu deaktivieren (auf OFF zu stellen).

9.6 DISPLAY-HELLIGKEIT EINSTELLEN

Der Benutzer kann einstellen, wie stark die Display-Helligkeit im Standby-Modus gedämpft wird.

- a) Mit den Tasten das Menü Setup aufrufen und die Taste drücken;
- b) Mit der Taste das Passwort "7" anwählen und mit der Taste bestätigen;
- c) Mit der Taste scrollen, das Untermenü [11] anwählen und mit der Taste bestätigen;
- d) Mit den Tasten und den gewünschten Helligkeitswert einstellen (OFF, 1 - 5) und mit der Taste bestätigen.

9.7 DISPLAYMODUS EINSTELLEN

Der Benutzer kann einstellen, was auf dem Display angezeigt werden soll, wenn dieses auf Standby ist.

- a) Mit den Tasten das Menü Setup aufrufen und die Taste drücken;
- b) Mit der Taste das Passwort "7" anwählen und mit der Taste bestätigen;
- c) Mit der Taste scrollen, das Untermenü [12] anwählen und mit der Taste bestätigen;
- d) Mit den Tasten und einen der folgenden Werte eingeben:

- | | |
|-----|---|
| OFF | • Das Display wird die letzte vom Benutzer betätigte Visualisierungsart zeigen; |
| 1 | • Alle Funktionsparameter werden zyklisch gezeigt; |
| 2 | • Die Temperatur wird gezeigt Raum (von der Raum-Sonde abgelesen); |
| 3 | • Die aktuelle Zeit wird gezeigt; |
- e) Die eingegebenen Daten mit der Taste bestätigen.

9.8 SUMMERLAUTSTÄRKE EINSTELLEN











Die Lautstärke des Signaltons kann nach Bedarf eingestellt werden:

- a) Mit den Tasten das Menü Setup aufrufen und die Taste drücken;
- b) Mit der Taste das Passwort "7" anwählen und mit der Taste bestätigen;
- c) Mit der Taste scrollen, das Untermenü [13] anwählen und mit der Taste bestätigen;
- d) Mit den Tasten und die gewünschte Lautstärke einstellen (OFF, 1 - 5) und mit der Taste bestätigen.

9.9 OPTIMISIERUNG DER VERBRENNUNG

Eine optimale Verbrennung ist im Zusammenhang mit verschiedenen Faktoren (Installation Art, Benutzung Art und Wartung, Pellet Eigenschaften, usw.).

Sollten in der Brennschale, nach der Verbrennung, viele Asche Reste bleiben können die Verbrennung Einstellungen (Pellet Art) zwischen 2 weitere Einstellungen geändert werden.

- a) Mit den Tasten   das Menü Setup  aufrufen und die Taste  drücken;
- b) Mit der Taste  das Passwort "7" anwählen und mit der Taste  bestätigen;
- c) Mit der Taste , scrollen, das Untermenü [14] anwählen und mit der Taste  bestätigen;
- d) Mit den Tasten  und  einen der folgenden Werte eingeben: "1", "2", "3"
- e) Die eingegebenen Daten mit der Taste  bestätigen.

10 GEBRAUCH DES OFENS

10.1 EINSCHALTEN



Entsichern Sie bevor jedes Start, das die Brennschale komplett leer, sauber und in seiner richtigen Position ist.

Zum Einschalten des Ofens die Taste  ein paar Sekunden lang gedrückt halten.

Während der Einschaltphase beginnt das Flammensymbol zu blinken und sobald der Ofen eingeschaltet ist, wechselt es auf Dauerlicht.



Automatische Einschaltung: Der Ofen verfügt über eine automatische Vorrichtung, mit der die Pellets ohne Zuhilfenahme anderer, herkömmlicher Anzündhilfen angezündet werden können.



Während der ersten Einschaltung des Ofens können unter Umständen unangenehme Gerüche oder Rauch auftreten, die durch das Verdunsten oder Trocknen einiger verwendeter Materialien verursacht werden. Dieses Phänomen verschwindet mit der Zeit. Während der ersten Inbetriebnahmen sollten die Räume gut gelüftet werden.



Wenn die Feuerraumtür geöffnet wird, sollte sie nicht über einen längeren Zeitraum geöffnet bleiben, um zu verhindern, dass der Schließsensor den Öffnungszustand der Tür durch einen akustischen Alarm meldet.











Vergewissern Sie sich vor jedem Anzünden, dass der Kocher vollständig entleert und korrekt in seinem Sitz positioniert ist.



Zünden Sie den Ofen nicht von Hand an, wenn das automatische Zündsystem nicht richtig funktioniert.

10.2 MANUELLE AKTIVIERUNG DES PELLETNACHFÜLLSYSTEMS

Beim erstmaligen Einschalten oder wenn der Behälter vollständig leer ist, besteht die Möglichkeit, nach dem Befüllen des Behältnisses mit Pellets das Nachfüllsystem manuell zu aktivieren, sodass die Pellets korrekt in den Kreislauf gelangen:

- a) Mit den Tasten   das Menü Setup  aufrufen und die Taste  drücken;
- b) Mit der Taste  das Passwort "7" anwählen und mit der Taste  bestätigen;
- c) Wählen Sie das Untermenü [31] und bestätigen Sie mit der Taste ;
- d) Geben Sie das Passwort "54" ein;
- e) Halten Sie die Taste  gedrückt, um das manuelle Nachfüllsystem zu aktivieren. Das System bleibt so lange in Betrieb, bis die Taste losgelassen wird oder nach einer voreingestellten Zeit, die durch ein akustisches Signal angezeigt wird;
- f) Falls erforderlich, wiederholen Sie Schritt e), bis ein Teil der Pellets in den Kohlenbecken gefallen ist;
- g) Entleeren des Kohlenbeckens am Ende der Operation.

Dieses Verfahren kann nur bei ausgeschaltetem und vollständig abgekühltem Ofen aktiviert werden.

10.3 BEARBEITEN DER PARAMETER

Die Betriebsparameter des Ofens kann wie beschrieben modifiziert werden.

Die eingestellten Werte werden bis zur nächsten Änderung beibehalten, auch wenn der Ofen ausgeschaltet oder vom Stromnetz getrennt wird.

10.4 AUSSCHALTEN

Zum Ausschalten des Ofens die Taste  ein paar Sekunden lang gedrückt halten; das Flammensymbol erlischt.

Bevor der Ofen erneut eingeschaltet wird, sollte gewartet werden, bis er vollständig abgekühlt ist.



Halten Sie sich beim Ausschalten des Ofens strikt an die obigen Anleitungen und schalten Sie ihn unter keinen Umständen durch Trennen der Spannungszufuhr aus.

10.5 BETRIEB MIT RAUMTEMPERATURFÜHLER AM OFEN

Der Ofen kann von Hand oder programmiert ein-/ausgeschaltet werden.

Der Ofen regelt die Wärmeleistung anhand der Raumtemperatur, die von der Sonde abgelesen wird (das heißt, dass der Ofen versucht, die gewünschte Temperatur zu bewahren und so wenig wie möglich zu verbrauchen).



Falls der Benutzer die Funktion „Eco-Mode“ aktiviert hat, moduliert der Ofen nicht, sondern schaltet bei Erreichen der Solltemperatur ab und erst dann wieder ein, wenn die Raumtemperatur unter den eingegebenen Differenzwert abfällt.

Die im Raum gewünschte Temperatur kann im Menü Temperatur eingegeben werden .

11 VERFÜGBARE FUNKTIONEN

11.1 TIMER

Mit dieser Funktion können die benutzerdefinierten Programme für das automatische Ein- und/oder Ausschalten des Ofens eingerichtet, aktiviert und den verschiedenen Wochentagen zugewiesen werden.



























Es können bis zu sechs Programme eingerichtet werden.

Für jedes Programm kann eingestellt werden: Einschaltuhrzeit, Ausschaltuhrzeit und gewünschte Temperatur.

Jedem Wochentag können bis zu drei Programme zugewiesen werden.

















Die Wochentage sind durch Zahlen gekennzeichnet: Montag = "d1", Dienstag = "d2";...; Sonntag = "d7".

11.2 EINSTELLUNG DER PROGRAMME

- Mit den Tasten   das Menü Setup  aufrufen und die Taste  drücken;
- Mit der Taste  das Passwort "7" anwählen und mit der Taste  bestätigen;
- Mit der Taste  scrollen, das Untermenü [2] anwählen und mit der Taste  bestätigen;
- Mit den Tasten  und  durch die Programme P 1-P6; blättern; mit der Taste  das Programm auswählen, das bearbeitet werden soll;
- Die Stunden der Einschaltuhrzeit blinken; den Wert mit den Tasten  und  ändern und die Taste  antippen;
- Die Minuten blinken; den Wert mit den Tasten  und  ändern und die Taste  antippen;
- Die Stunden der Ausschaltuhrzeit blinken; den Wert mit den Tasten  und  ändern und die Taste  antippen;
- Die Minuten blinken; den Wert mit den Tasten  und  ändern und die Taste  antippen;
- Der Wert der gewünschten Temperatur blinkt; den Wert mit den Tasten  und  ;
- Die eingegebenen Daten mit der Taste  bestätigen.

11.3 ZUORDNEN DER PROGRAMME AN DIE TAGE

Mit dieser Funktion können einem bestimmten Tag bis zu drei verschiedene Programme zugewiesen werden.

- Mit den Tasten   das Menü Setup  aufrufen und die Taste  drücken;
- Mit der Taste  das Passwort "7" anwählen und mit der Taste  bestätigen;
- Mit der Taste  scrollen, das Untermenü [1] anwählen und mit der Taste  bestätigen;
- Mit den Tasten  und  den Tag [D1]-[D7] wählen, dem die Programme zugewiesen werden sollen;
- Mit der Taste  auswählen;
- Der Wert des ersten zuzuweisenden Programmes blinkt: P 1-P6 oder "OFF", um es zu deaktivieren;
- Den Wert mit den Tasten  und  ändern und die Taste  antippen;
- Der Wert des zweiten zuzuweisenden Programmes blinkt: P 1-P6 oder "OFF", um es zu deaktivieren;
- Den Wert mit den Tasten  und  ändern und die Taste  antippen;
- Der Wert des dritten zuzuweisenden Programmes blinkt: P 1-P6 oder "OFF", um es zu deaktivieren;

- k) Den Wert mit den Tasten **+** und **-** ändern und die Taste **↵** antippen, um die eingegebenen Daten zu bestätigen.

11.4 TIMER AKTIVIEREN/DEAKTIVIEREN

- a) Den Cursor mit den Pfeiltasten **◀ ▶** auf das Menü Timer setzen;
 b) Mit der Taste **↵** auswählen;
 c) Mit den Tasten **+** und **-** blättern und wählen: **"ON"** zur Aktivierung des Timers oder **"OFF"** zur Deaktivierung.
 d) Die eingegebenen Daten mit der Taste **↵** bestätigen.

Wenn der Timer aktiviert ist, erscheint das Symbol  dauerhaft, um anzuzeigen, dass der Timer aktiv ist.

11.5 SPARFUNKTION "ECO MODE"

Bei Aktivierung dieser Funktion wird der Ofen bei Erreichen der gewünschten Raumtemperatur ausgeschaltet. Wenn diese Funktion nicht aktiviert ist, moduliert der Ofen seinen Betrieb, um die gewünschte Temperatur bei geringstmöglichem Verbrauch zu halten.

Zur Aktivierung/Deaktivierung dieser Funkt:

- a) Mit den Tasten **◀ ▶** das Menü Setup  aufrufen und die Taste **↵** drücken;
 b) Mit der Taste **+** das Passwort **"7"** anwählen und mit der Taste **↵** bestätigen;
 c) Mit der Taste **+** scrollen, das Untermenü **{ 7 }** anwählen und mit der Taste **↵** bestätigen;
 d) Mit den Tasten **+** und **-** einen der folgenden Werte eingeben:

ECO • Die Funktion "Eco Mode" wird aktiviert;

OFF • Die Funktion "Eco Mode" wird gesperrt.

- e) Die eingegebenen Daten mit der Taste **↵** bestätigen.

11.6 FUNKTION EINSCHALTDIFFERENZ

Die Einschalt Differenz ist der unterhalb der Ausschalttemperatur liegender Wert in Grad Celsius, bei dessen Überschreitung der Ofen automatisch wieder eingeschaltet wird. Wenn der Ofen zum Beispiel auf Ausschaltung bei 20°C eingestellt ist (Eco Mode aktiv) und eine "Einschaltdifferenz" von 4°C eingegeben wird, schaltet sich der Ofen ein, sobald eine Temperatur von kleiner oder gleich 16°C gemessen wird.

Zur Änderung des Wertes der Einschalt Differenz:

- a) Mit den Tasten **◀ ▶** das Menü Setup  aufrufen und die Taste **↵** drücken;
 b) Mit der Taste **+** das Passwort **"7"** anwählen und mit der Taste **↵** bestätigen;
 c) Mit der Taste **+** scrollen, das Untermenü **{ 8 }** anwählen und mit der Taste **↵** bestätigen;
 d) Der Wert blinkt; den Wert mit den Tasten **+** und **-** ändern (**0, 5°C - 5, 0°C**);
 e) Die eingegebenen Daten mit der Taste **↵** bestätigen.

11.7 WIEDEREINSCHALTEN NACH STROMAUSFALL

Bei einem Stromausfall wird der Ofen bei Rückkehr der Stromversorgung nach Prüfung der erforderlichen Voraussetzungen automatisch wieder eingeschaltet.

11.8 FUNKTION "TASTATURSPERRE"

Mit dieser Funktion kann die Verwendung des Bedienpanels blockiert werden, um unbeabsichtigte Änderungen zu vermeiden.

Zur Aktivierung/Deaktivierung dieser Funktion:

- a) Mit den Tasten **◀ ▶** das Menü Setup  aufrufen und die Taste **↵** drücken;
 b) Mit der Taste **+** das Passwort **"7"** anwählen und mit der Taste **↵** bestätigen;
 c) Mit der Taste **+** scrollen, das Untermenü **{ 10 }** anwählen und mit der Taste **↵** bestätigen;
 d) Mit den Tasten **+** und **-** einen der folgenden Werte eingeben:

OFF • Tastatursperre deaktiviert

LO • Nur die Ein-/Ausschalttaste bleibt aktiviert 

HI • Tastatursperre aktiviert

- e) Die eingegebenen Daten mit der Taste **↵** bestätigen.



11.9 FROSTSCHUTZFUNKTION

Es ist möglich, eine Tieftemperatur anzulegen, unter welcher der Ofen wieder angeht (außer den programmierten Zeitspannen und nur, wenn das Schaltuhr/Timer-Programm aktiv ist). Zur Änderung des Temperaturwerts "Frostschutz":













- a) Mit den Tasten **◀ ▶** das Menü Setup  aufrufen und die Taste **↵** drücken;
 b) Mit der Taste **+** das Passwort **"7"** anwählen und mit der Taste **↵** bestätigen;
 c) Mit der Taste **+** scrollen, das Untermenü **{ 9 }** anwählen und mit der Taste **↵** bestätigen;
 d) Der Wert blinkt; Wert mit den Tasten **+** und **-** ändern (**OFF; 3°C - 20°C**);
 e) Die eingegebenen Daten mit der Taste **↵** bestätigen.

12 VERWALTUNG DER ALARMMELDUNGEN

Bei Auftreten einer Betriebsstörung wird die folgende Prozedur aktiviert:

- 1) Akustischer Alarm (Piepton);
- 2) Eine der folgenden System-LEDs leuchtet auf:   ;
- 3) Wenn die Störung einen Fehler betrifft, wird der Ofen ausgeschaltet.

Durch anhaltendes Drücken der Taste "Abbrechen"  wird der Fehlercode auf dem Display angezeigt:

FEHLERCODE MELDUNG	BESCHREIBUNG	MÖGLICHE URSACHEN	LED
E001	Bedienpanel defekt	Defekt des Bedienfelds	
E002	Kommunikationsfehler Fernbedienungs-signal	Defekt des Bedienfelds	
E004	Kommunikationsfehler	Verbindungskabel zwischen Platine und Bedienpanel unterbrochen oder getrennt Wenn dieser Fehler während des Konfigurationswechsels auftritt, kann er ignoriert werden	
E101	Fehlgeschlagene Einschaltung	Keine Pellets vorhanden Pelletsqualität Einschaltsystem defekt Brenntopf verschmutzt	
E106	Pellet-Sonde Fehler	Pellet-Sonde nicht angeschlossen oder defekt	
E108	Fehler wegen Druck oder Wärmeschutz	Rauchabzugssystem verschmutzt Dichtungen verschlissen Ungenügende Verbrennungsluft Probleme durch Überhitzung des Pelletbehälters	
E110	Fehlbetrieb des Temperaturfühlers	Lufttemperaturfühler defekt	
E111	Fehlbetrieb des Abgasfühlers	Abgastemperaturfühler defekt	
A002	Hinweis auf programmierte Wartung (Symbole blinken)	Der Ofen fordert regelmäßig die Durchführung der Wartung durch einen Fachtechniker an	
A004	Niedriger Batteriestatus	Niedriger Batteriestatus (mod. CR2032) *	
A005	Ausfall des Hall-Sensors	Hall-Sensor von Rauch-Fan nicht angeschlossen oder defekt	
----	Ofenreinigung	Brennkammer, Brenntopf oder Rauchabzugssystem verschmutzt Druckmessrohre getrennt oder verstopft Verbrennungslufteintritt verstopft	
----	Fehlgeschlagene Einschaltung	Pellets aufgebraucht Zündwiderstand defekt Dichtungen verschlissen falsche Position des Brenntopfes	

* Im Falle eines Stromausfalls muss der Herd bei Wiederherstellung der Stromversorgung neu eingestellt werden (siehe Abschnitt in dieser Anleitung).

Nach Überprüfung der Art der Meldung kann der Alarm zurückgesetzt werden, indem die Ein-/Ausschalttaste einige Sekunden lang gedrückt wird .

Falls der Fehlercode "E108" ist, muss vor Zurücksetzen des Alarms der Thermostat mit manueller Rücksetzung an der Ofenrückseite wieder aktiviert werden. Wenn das Problem weiterhin besteht, wenden Sie sich an das technische Supportzentrum.

Bevor der Ofen neu gestartet wird, müssen folgende Punkte beachtet werden:

- Der Ofen muss abgekühlt sein.
- Die Brennschale muss sauber und frei von Schlacke oder Pellet Rückstände sein.
- Die Brennschere muss in der richtigen Position in seinem Sitz sein.
- Die Ofen Tür und der Pellet Tank Deckel müssen zu sein.

13 WARTUNG

13.1 SICHERHEITSHINWEISE FÜR DIE WARTUNG

 Die Wartung des Ofens muss mindestens einmal im Jahr erfolgen und rechtzeitig mit dem technischen Kundendienst programmiert werden.

 Unter bestimmten Bedingungen, wie z. B. Zündung, Abschaltung oder unsachgemäße Verwendung, können die Verbrennungsprodukte kleine Rußpartikel enthalten, die sich im Rauchgasabzug-System ansammeln. Dies kann den Querschnitt des Rauchgasdurchgangs reduzieren und eine Brandgefahr verursachen. Das Rauchgasabzug-System muss mindestens einmal im Jahr geprüft und gereinigt werden.

 Die Wartungsarbeiten müssen bei kaltem Ofen und elektrisch abgetrenntem Netzteil durchgeführt werden.

Bevor Wartungsarbeiten durchgeführt werden, müssen die folgenden Vorsichtsmaßnahmen getroffen werden:

- Vergewissern Sie sich, dass der Netzstecker abgezogen ist.
- Sicherstellen, dass alle Bauteile des Ofens kalt sind.
- Sicherstellen, dass die Asche vollständig abgekühlt ist.
- Immer mit der entsprechenden Ausrüstung für die Wartung arbeiten.
- Nachdem die Wartung abgeschlossen ist, alle zuvor entfernten Teile wieder montieren, bevor der Ofen wieder in Betrieb genommen wird.

 Holzqualität, Ofennutzungsmodi und Verbrennungsregelung können die Häufigkeit von artungseingriffe beeinflussen.

13.2 REINIGUNG

 Die Reinigungsvorgänge derart ausführen, dass der korrekte Betrieb des Ofens sichergestellt ist.

In der folgenden Tabelle werden die Reinigungsangriffe aufgeführt, die für den korrekten Betrieb des Ofens erforderlich sind.

BAUTEILE/ FREQUENZ	1 TAG	2-3 TAGE	30 TAGE	60/90 TAGE
Feuertopf	X			
Aschefach		X		
Glasscheibe		X		
Brennkammer		X		
Pelletbehälter			X	
Ansaugleitung				X

 Bei den ersten Nutzungen des Ofens oder bei Verwendung einer neuen Art von Pellets wird zu einer häufigen Reinigung geraten, um festzustellen, wie oft eine Reinigung tatsächlich erforderlich ist.

13.2.1 Reinigung von Feuertopf

Es muss überprüft werden, dass der Kohlenbecken, in dem die Verbrennung stattfindet, gut gereinigt ist und dass Schlacke oder Rückstände die Löcher nicht verstopfen. Dies gewährleistet eine optimale Verbrennung und verhindert, dass der Ofen nicht zündet.

Die Reinigung muss täglich, vor jeder Beleuchtung,

durchgeführt werden. Für kleinere Reinigungsarbeiten können Sie den Kohlenbecken im Ofen lassen, aber wenn die Rückstände schwer zu entfernen sind, müssen Sie es aus seinem Gehäuse entfernen (Abb. 13.1) und die Schlacke abkratzen. Die Menge und Konsistenz der Ascherückstände hängt von der Qualität der verwendeten Pellets ab.



Nach jeder Wartung sicherstellen, dass sich die Brennkammer an ihrer Position befindet.



Abb. 13.1

13.2.2 Reinigung des Aschefachs

Die Aschelade muss je nach Betriebsdauer des Ofens und der verwendeten Pellets alle paar Jahre gereinigt werden. Für die Reinigung des Aschekastens wie folgt vorgehen.

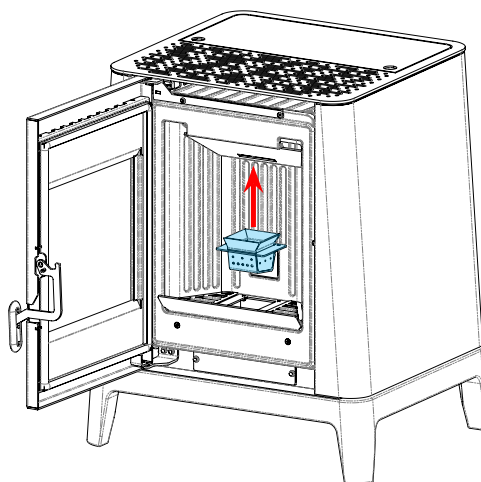

Abb. 13.2



Abb. 13.3

DEUTSCH

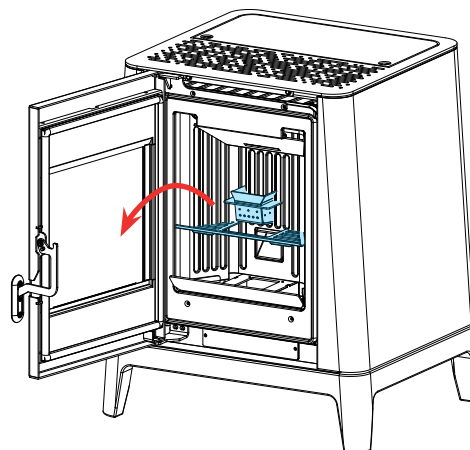
Die Reste im Aschebehälter mit einem geeigneten Ansaugerät ansaugen (Abb. 13.3) und sicherstellen, dass die Asche vollständig gelöscht ist.

13.2.3 Glasreinigung

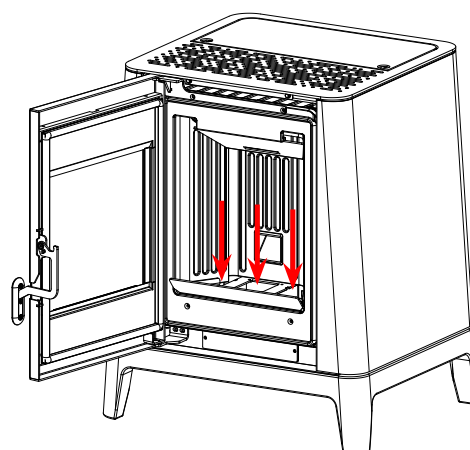
Wenn der Herd kalt ist, reinigen Sie das Glas mit einem Tuch und Glasreiniger.

Hinweis: Spezielle Reinigungsmittel für Herdglas sind auf dem Markt erhältlich.

13.2.4 Reinigung der Brennkammer

Um die Brennkammerreinigung durchzuführen, gehen Sie wie folgt vor:

SCHRITT	HANDLUNG
1	Die Reste in der Brennkammer mit einem geeigneten Ansaugerät ansaugen und sicherstellen, dass die Asche vollständig gelöscht ist (Abb. 13.4)
2	Um die Ascheablagerungen im oberen Bereich der Brennkammer zu entfernen, muss der Brennschneider entfernt werden. Um den Brennschneider zu entfernen, heben Sie ihn aus dem Gehäuse und drehen Sie ihn (Abb. 13.5).



Abb.13.4



Abb.13.5

13.2.5 Pelletiertank reinigen

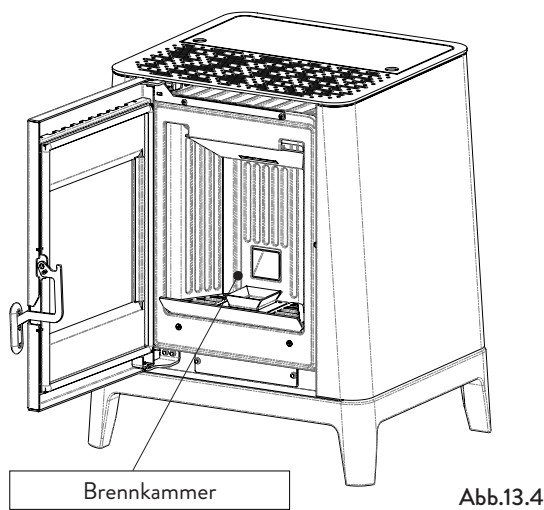
Um den Pelletbehälter zu reinigen, gehen Sie wie folgt vor:

SCHRITT	HANDLUNG
1	Entfernen Sie regelmäßig das Holz Sägemehl auf dem Boden des Tanks mit einem Staubsauger entfernt

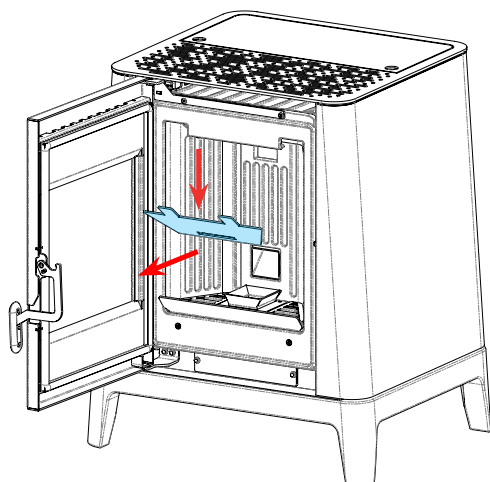
13.2.6 Reinigung der Ansaugleitung

Regelmäßig prüfen, dass die Ansaugleitung frei von Verstopfungen (Staub, Tierhaare ...) ist und diese eventuell entfernen.



Abb. 13.6

13.3 AUSSERGEWÖHNLICHE WARTUNG



Die Wartungsarbeiten müssen bei kaltem Ofen und abgetrenntem elektrischem Netzteil durchgeführt werden.

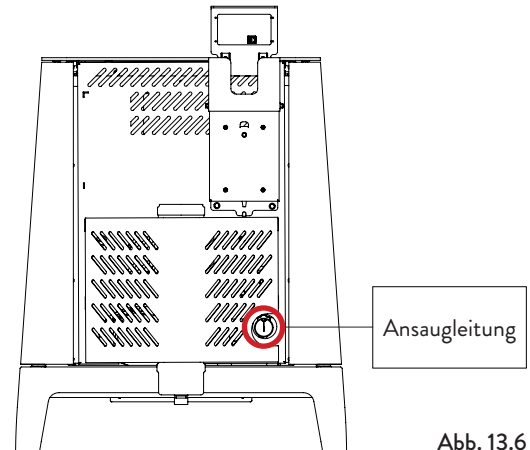

Die außerordentlichen Wartungseingriffe müssen vom Personal des autorisierten technischen Kundendienstes ausgeführt werden.



Nicht abwarten, bis die Komponenten verschlissen sind, bevor man sie ersetzt. Ein abgenutztes Bauteil muss ersetzt werden, bevor es vollständig verschlissen ist, um eventuelle Schäden durch plötzlichen Bruch der Bauteile zu vermeiden.

BAUTEILE/FREQUENZ	1 SAISON
Gründliche Reinigung der Brennkammer	X
Dichtung der Tür	X
Schornstein-Schornstein	X
Rauchabzug	X

Planen Sie mit dem autorisierten Service-Zentrum die oben erwähnten außerordentlichen Wartungsarbeiten.

13.3.1 Gründliche Reinigung der Brennkammer



Diese Operation muss von einem Jotul-Servicezentrum durchgeführt werden.



Planen Sie diese Art der Reinigung mit dem Jotul Service Centre.

Um die Brennkammer zu reinigen, gehen Sie wie unten beschrieben vor.

Nach der Reinigung der Brennkammer ist es ratsam, mit

der Reinigung der Inspektionsluken fortzufahren, wie im Abschnitt "Reinigung des Rauchabzugs" angegeben.



Abb. 13.7



Abb. 13.8

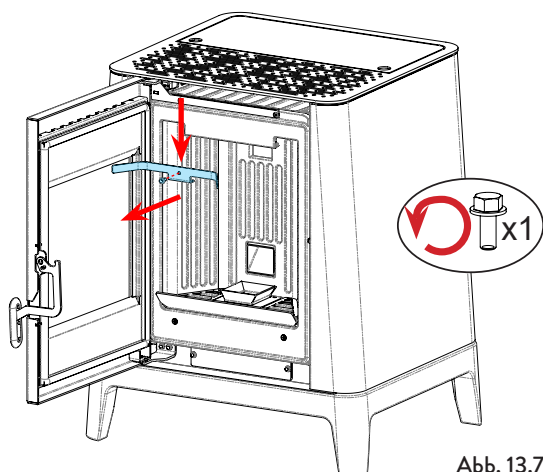

Abb. 13.9

13.3.3 Reinigung des Rauchabzugs

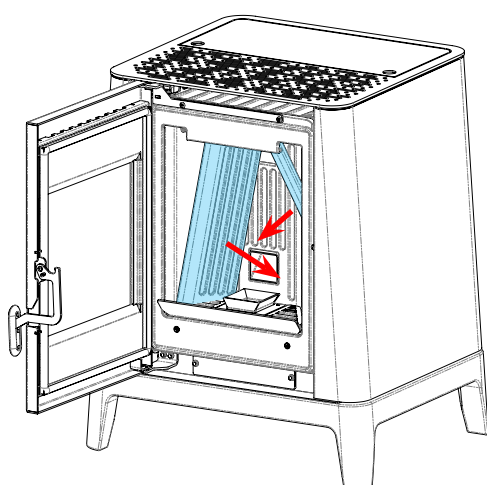

Diese Operation muss von einem Jotul Servicezentrum durchgeführt werden. Planen Sie diese Art der Reinigung mit dem Jotul Service Centre.

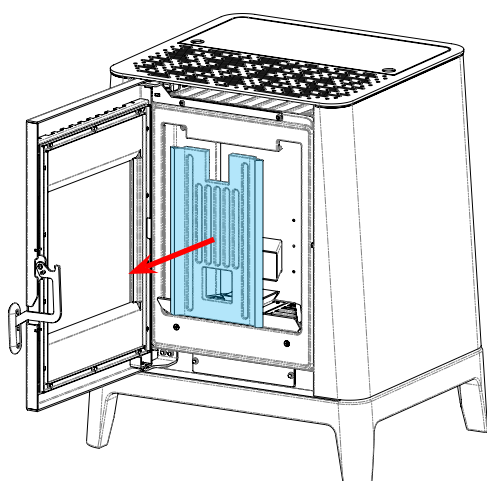
Der Ofen ist mit einigen Luken zur Reinigung der internen Rauchkanäle ausgestattet.

Zur Reinigung der Rauchkanäle gehen Sie wie unten beschrieben vor:

SCHRITT	HANDLUNG
1	Luken öffnen
2	Die Asche aus allen Klappen absaugen, verwenden Sie einen Rohrreiniger oder ähnliches und bauen Sie sie gegebenenfalls wieder zusammen. Hinweis: Die Luken sind mit einer Dichtung versehen. Stellen Sie daher vor dem Zusammenbau sicher, dass die Dichtungen nicht verschlissen sind

Hinweis: Der Vorgang muss bei kaltem Ofen mit einem Aschestaubsauger durchgeführt werden.



Abb. 13.10

13.3.2 Kontrolle der Siegel

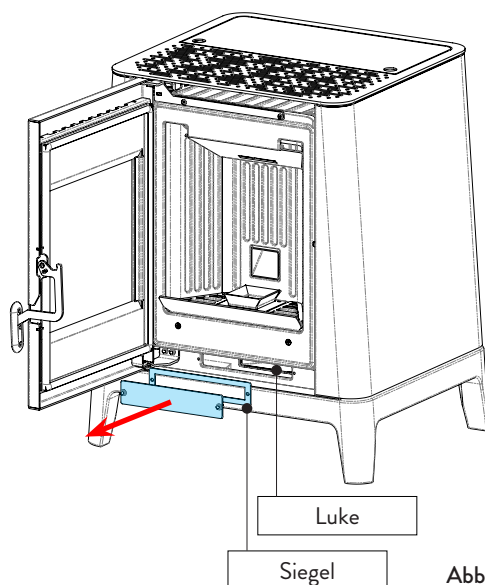

Diese Operation muss von einem Jotul Servicezentrum durchgeführt werden. Planen Sie diese Art der Reinigung mit dem Jotul Service Centre.

Bei der gründlichen Reinigung des Ofens muss der autorisierte Techniker überprüfen, ob die Dichtungen von

- Hafen
- Luken

intakt sind. Wenn nicht, müssen sie ersetzt werden.

14 FALLSTUDIE STÖRUNGEN

14.1 DER OFEN FUNKTIONIERT NICHT

- Aufmerksam die Anweisungen in dem speziellen Kapitel in diesem Handbuch befolgen.
- Sicherstellen, dass der Lufteinlasskanal nicht verstopft ist.
- Sicherstellen, dass das Rauchabzugssystem sauber und nicht verstopft ist.
- Sicherstellen, dass der Rauchfang für die Leistung des Ofens geeignet ist.
- Sicherstellen, dass der Luftaustausch im Raum frei und ohne Hindernisse erfolgt und dass eine anderen Verbrennungsgeräte oder Absaughauben vorhanden sind, die Unterdruck im Raum erzeugen.

14.2 SCHWIERIGES ANZÜNDEN

- Aufmerksam die Anweisungen in dem speziellen Kapitel in diesem Handbuch befolgen.
- Sicherstellen, dass der Lufteinlasskanal nicht verstopft ist.
- Sicherstellen, dass das Rauchabzugssystem sauber und nicht verstopft ist.
- Sicherstellen, dass der Rauchfang für die Leistung des Ofens geeignet ist.
- Sicherstellen, dass der Luftaustausch im Raum frei und ohne Hindernisse erfolgt und dass eine anderen Verbrennungsgeräte oder Absaughauben vorhanden sind, die Unterdruck im Raum erzeugen.

14.3 RAUCHGASLECK

- Den Zug des Rauchfangs kontrollieren:
- Sicherstellen, dass die Dichtungen an der Tür, am Kasten und des Rauchabzugssystem in einwandfreiem Zustand sind.
- Sicherstellen, dass die Asche nicht das Primärluftdurchgangsgitter verstopft.

14.4 DAS FENSTER WIRD LEICHT SCHMUTZIG

- Nur die empfohlenen Brennstoffe verwenden.
- Den Zug des Rauchfangs kontrollieren.

14.5 STILLLEGUNG (ENDE DER SAISON)

Am Ende jeder Jahreszeit ist es ratsam, Asche- und Staubrückstände im Inneren abzusaugen. Es ist auch ratsam, die Pellets im Tank enden zu lassen, um die Pellet- und Sägemehlrückstände vom Boden des Tanks und von der Cochlea abzusaugen.

Den Ofen vom Strom trennen.

Im Fall eines Heizofens oder Kessels ist das Ablassen des Wassers nicht notwendig, aber es wird empfohlen, die Abfangventile an Ein- und Ausgang für längere Stillstandszeiten zu schließen.

15 ENTSORGUNG AM ENDE DER LEBENSDAUER

15.1 HINWEISE ZUR KORREKTEN ENTSORGUNG DES PRODUKTS

Die Verschrottung und die Entsorgung des Ofens fallen in den Kompetenz- und Verantwortungsbereich des Eigentümers, der in Übereinstimmung mit den im Nutzerland geltenden Gesetzen bezüglich Sicherheit und Umweltschutz vorgehen muss.

Am Ende seiner Lebensdauer darf das Gerät nicht zusammen mit Hausmüll entsorgt werden. Es kann an die entsprechenden Abfallsammelstellen, die von den Gemeindebehörden organisiert werden oder an die Einzelhändler, die diese Dienstleistung anbieten, weitergeleitet werden.

Dank der getrennten Entsorgung des Gerätes können mögliche negative Folgen für die Umwelt und die Gesundheit, die bei einer unangemessenen Entsorgung entstehen, vermieden werden, und es können dabei die Materialien rückgewonnen werden, aus denen es besteht, um erhebliche Energie- und Ressourceneinsparungen zu erzielen.

In der folgenden Tabelle und in der zugehörigen Explosionszeichnung, auf die in der Tabelle Bezug genommen wird (bei der Abbildung handelt es sich nur um eine Beispielzeichnung), sind die Hauptkomponenten aufgeführt, die in dem Gerät installiert sein können, und die Anweisungen zur getrennten Entsorgung am Ende ihrer Lebensdauer.

Insbesondere die elektrischen und elektronischen Komponenten müssen getrennt gesammelt und autorisierten Entsorgungsunternehmen zugeführt werden, gemäß den Vorschriften der WEEE-Richtlinie 2012/19/EU und den nationalen Vorschriften zu deren Umsetzung.

A AUSSENVERKLEIDUNG	Falls vorhanden, getrennt entsorgen, je nach Werkstoff, aus dem sie besteht: - Metall - Glas - Kacheln oder Keramik - Stein - Holz
B TÜRFENSTER	Falls vorhanden, getrennt entsorgen, je nach Werkstoff, aus dem sie besteht: - Keramikglas (Brennkammertür): Mit den inerten Werkstoffen oder gemischten Abfällen entsorgen - Temperiertes Glas (Ofentür): Mit dem Glas entsorgen
C INNENVERKLEIDUNG	Falls vorhanden, getrennt entsorgen, je nach Werkstoff, aus dem sie besteht: - Metall - Feuerfeste Werkstoffe - Isolierplatten - Vermiculit - Isolierstoffe, Vermiculit und feuerfeste Werkstoffe, die mit der Flamme oder den Abgasen in Berührung gekommen sind (mit den gemischten Abfällen entsorgen)
D ELEKTRISCHE UND ELEKTRONISCHE KOMPONENTEN	- Kabel - Motoren - Ventilatoren - Zirkulatoren - Display - Sensoren - Zündkerze - Elektronikplatinen - Batterien Getrennt sammeln und autorisierten Entsorgungsunternehmen zuführen, gemäß den Vorschriften der WEEE-Richtlinie 2012/19/EU und den nationalen Normen zu deren Umsetzung
E METALLSTRUKTUR	Getrennt mit den Metallabfällen entsorgen
F NICHT RECYCELBARE KOMPONENTEN	- Dichtungen - Leitungen aus Gummi, Silikon oder Faserstoffen, Kunststoffe Mit den gemischten Abfällen entsorgen

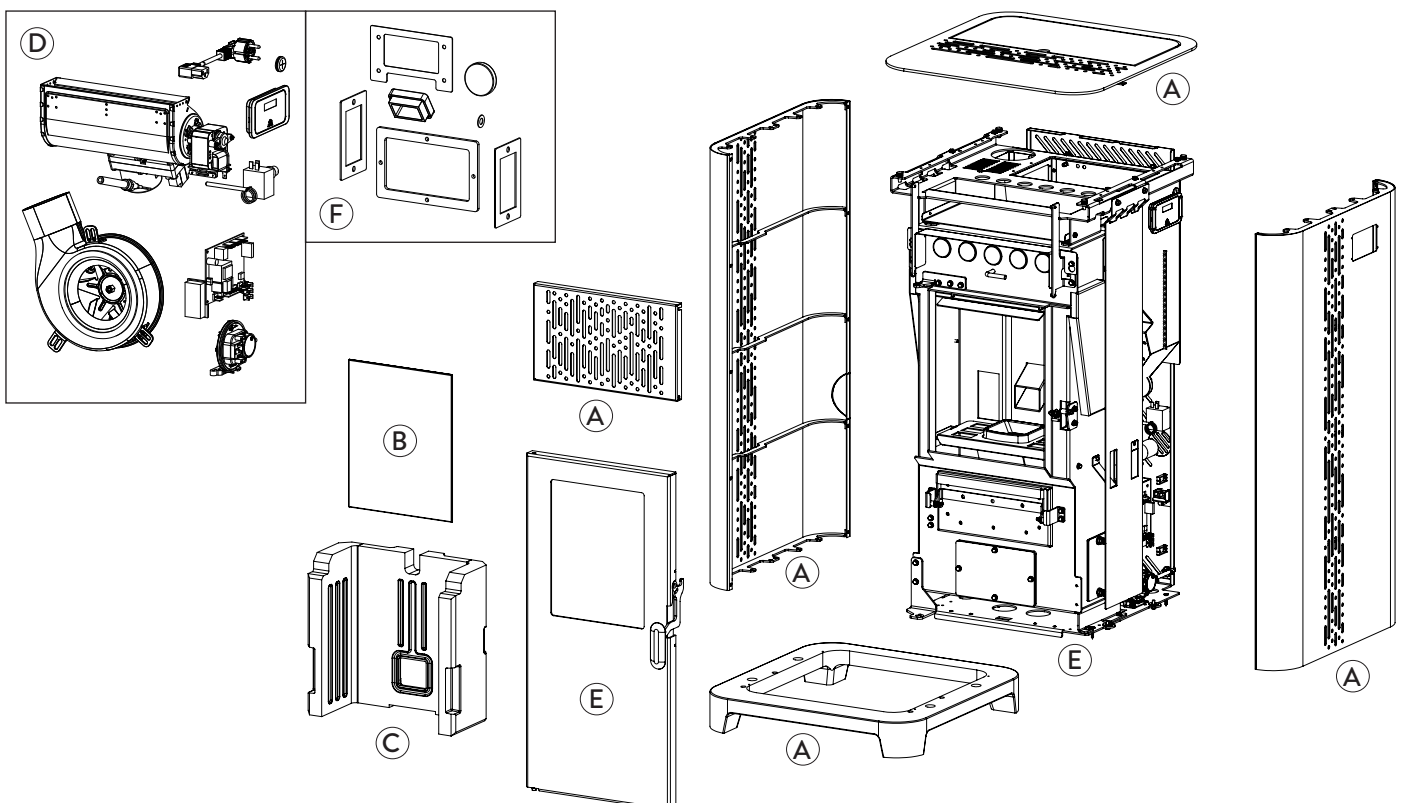

ELEKTROSCHALTPLAN

Jøtul PF 500

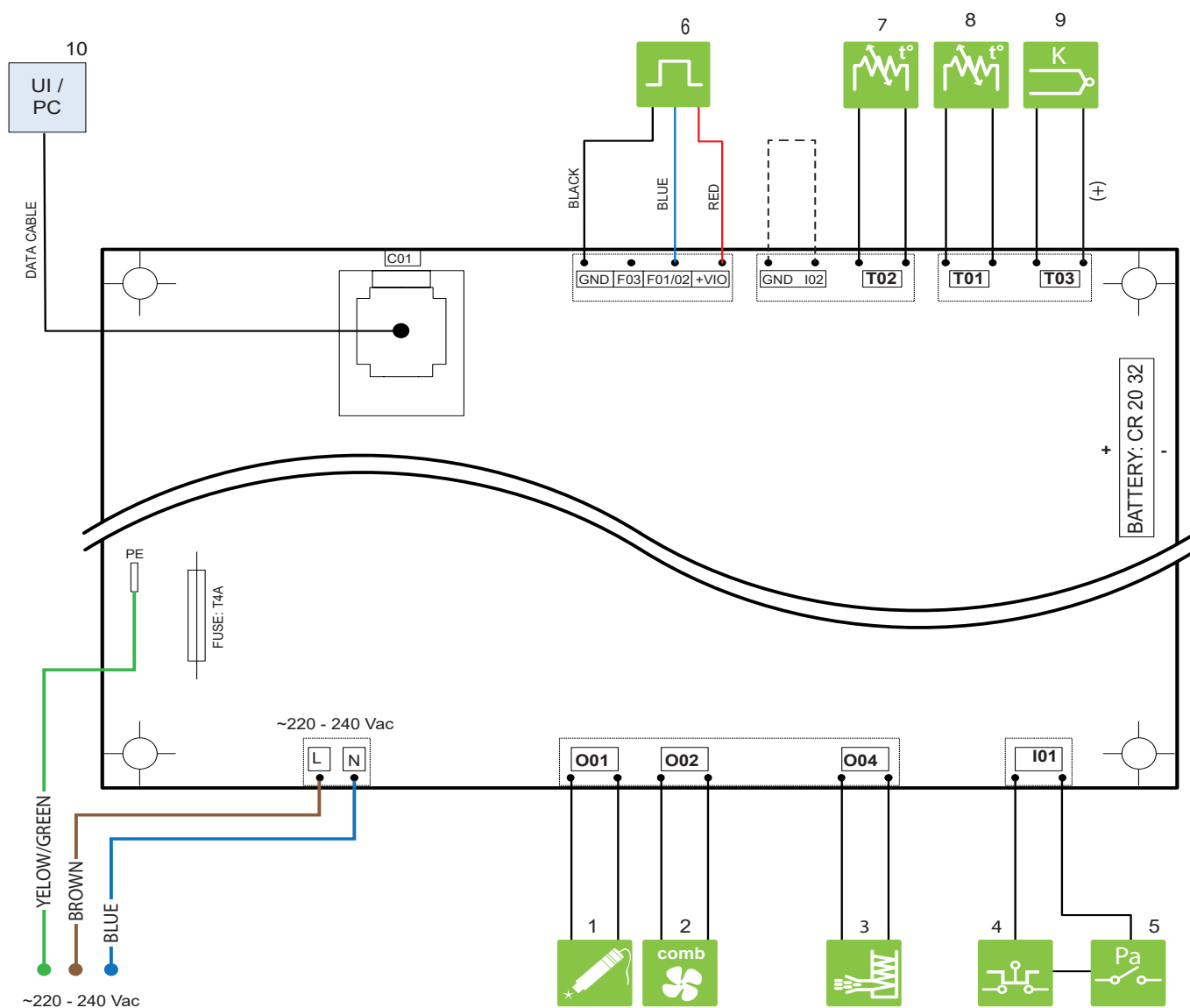

	1	WIDERSTAND		6	HALL-SENSOR
	2	FAN		7	PELLET-SONDE
	3	SCHNECKE		8	RAUMSONDE
	4	STB-SICHERHEIT		9	K-SONDE
	5	DRUCKSCHALTER		10	BEDIENFELD

TECHNISCHE DATEN

Jøtul PF 500

(gemäß EN 14785)

	U	PF 500
Energie-Effizienz-Klasse	--	A+
Eingeführte thermische Leistung	kW	2,9 - 6,3
Heizleistung	kW	2,7 - 5,7
Leistung	%	93,8 - 91,5
Stündlicher Verbrauch	kg/h	0,59 - 1,29
Autonomie	h	13 - 29
Heizvolumen *	m ³	100 - 160
CO mit 13% di O ₂	%	0,017 - 0,004
	mg/m ³	215 - 45
OGC mit 13% di O ₂	mg/m ³	4 - 4
NO _x mit 13% di O ₂	mg/m ³	101 - 116
PM mit 13% di O ₂	mg/m ³	14 - 14,9
Temperatur der Rauchgase	°C	74 - 121
Rauchgasdurchsatz	g/s	3,3 - 5,1
Min. Zug	Pa - mbar	10 - 0,1
Stromversorgung	Hz - V	230 - 50
Stromverbrauch max.	W	260
Elektrische Leistung im Betrieb	W	30 - 50
Stand-by-Leistung	W	3,8
Ø Lufteintritt	mm	35
Ø Rauchaustrittsrohr	mm	80
Fassungsvermögen Pelletbehälter	kg	17
Saisonale Energieeffizienz	%	86,8
Art der Raumtemperaturregelung	Mit elektronischer Raumtemperaturregelung und Wochenschaltuhr	
Andere Steuerungsoptionen	Mit Fernsteuerungsoption	

Die angegebenen Daten sind indikativ und nicht verbindlich und können je nach Art und Qualität des verwendeten Holzes variieren. Jøtul behält sich das Recht vor, Änderungen vorzunehmen, um die Leistung der Produkte zu verbessern.

* Heizvolumen basierend auf der angeforderten Leistung gleich 35 W / m³ und 55 W / m³

BESCHREIBUNG Jøtul PF 500

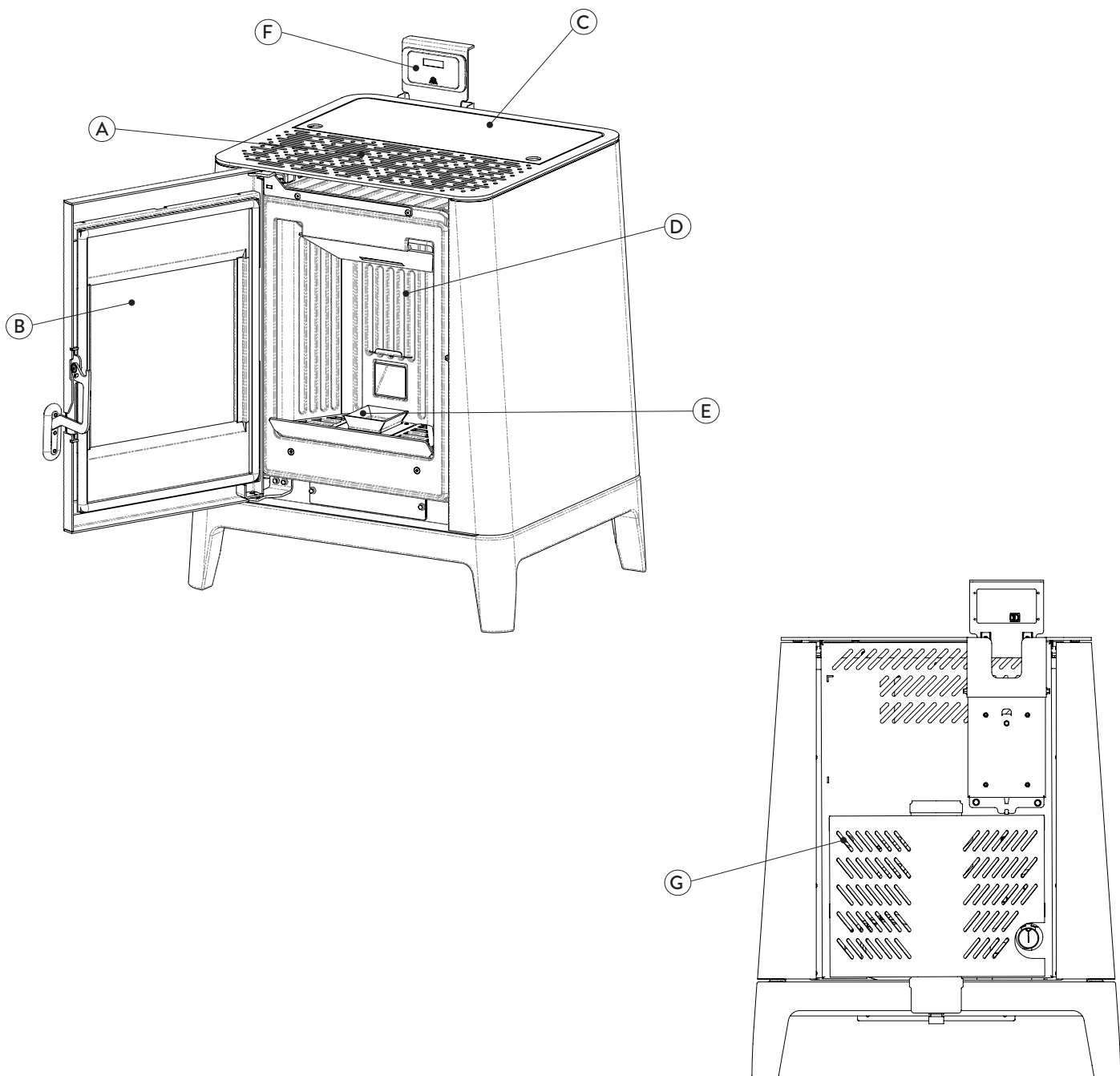

A	LÜFTUNGSGITTER
B	TÜR
C	TÜR PELLETTBEHÄLTER
D	VERBRENNUNGSKAMMER
E	FEUERTOPF
F	EINZIEHBARES DISPLAY
G	RESET-THERMOSTATS

ABMESSUNGEN

Jøtul PF 500

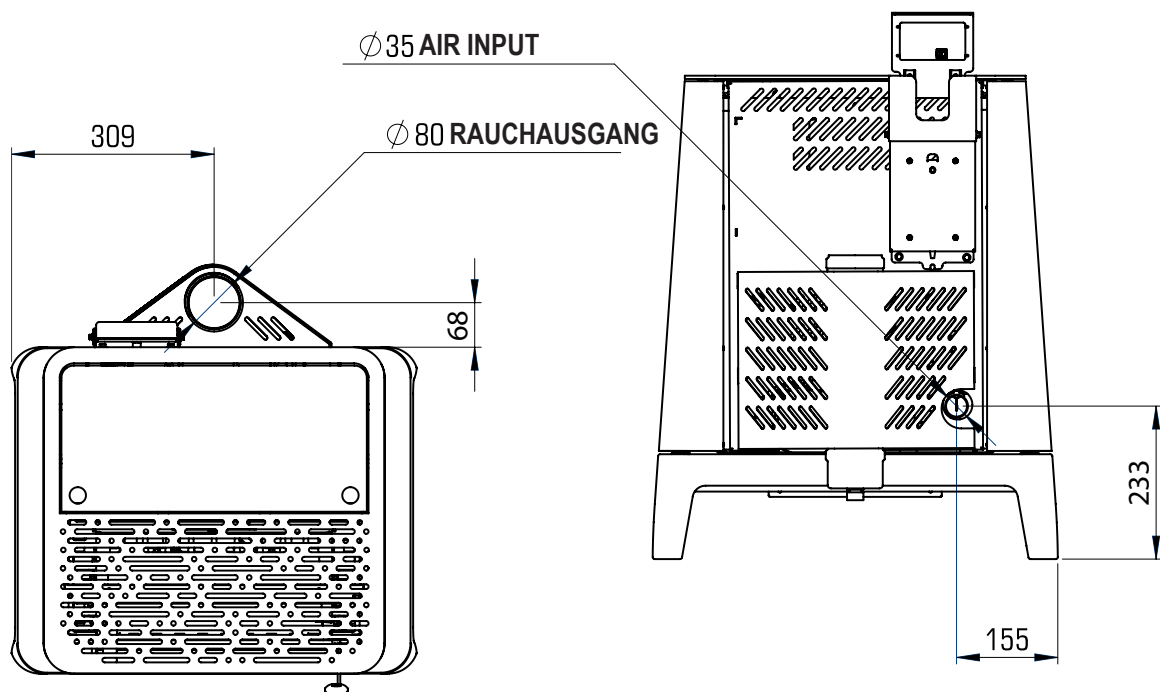
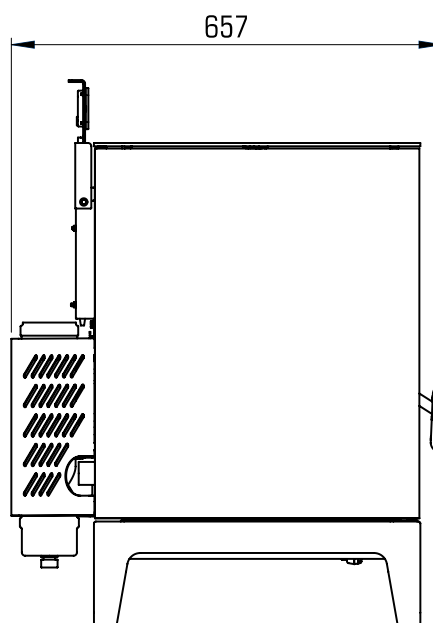
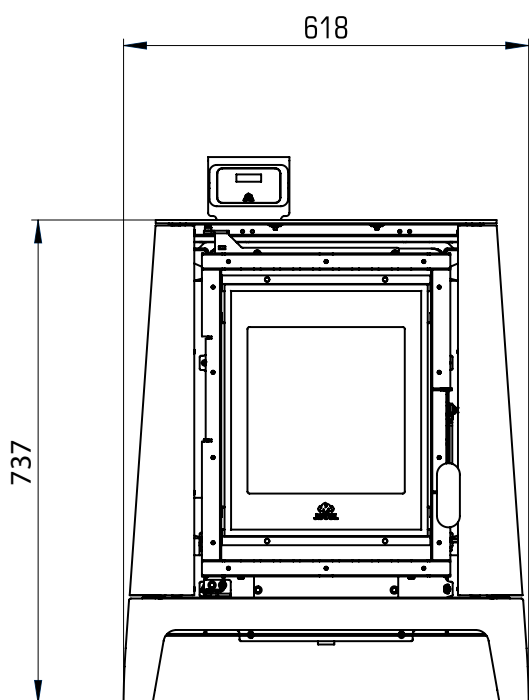

	PF 500	MASSEINHEIT
HÖHE	737	mm
BREITE	618	mm
TIEFE	657	mm
LEERGEWICHT	127	kg

CE-KENNZEICHNUNG

Jøtul PF 500

PF 500

APPARECCHIO PER IL RISCALDAMENTO DOMESTICO ALIMENTATO A PELLETTI DI LEGNO
RESIDENTIAL SPACE HEATING APPLIANCES FIRED BY WOOD PELLETS
APPAREILS DE CHAUFFAGE DOMESTIQUE À GRANULÉS DE BOIS

Combustibile / Fuel / Carburant		Pellet di legno Ø 6 mm
Potenza termica introdotta Heat input Introduite puissance thermique	nominale / nominal / nominale	6,3 kW
	ridotto / reduced / réduite	2,9 kW
Potenza termica resa Heat output Utilité puissance thermique	nominale / nominal / nominale	5,7 kW
	ridotto / reduced / réduite	2,7 kW
CO misurato (13%O ₂) CO emission (at 13%O ₂) CO émission (au 13%O ₂)	nominale / nominal / nominale	0,004 %
	ridotto / reduced / réduite	0,017 %
Rendimento Efficiency / Rendement	nominale / nominal / nominale	91,5 %
	ridotto / reduced / réduite	93,8 %
Temperatura dei gas di scarico Flue gas temperature / Température des gaz de combustion		121 °C
Tiraggio minimo / Minimum draft / Tirage minimum		0,1 mbar 10 Pa
Potenza elettrica nominale Electrical power supply / Puissance électrique nominale		260 W
Tensione nominale / Nominal voltage / Tension nominale		230 V
Frequenza nominale / Nominal frequency / Fréquence nominale		50 Hz

* Usare solo i combustibili raccomandati / Use only recommended fuel / Utiliser seulement les combustibles recommandés * Leggere le istruzioni d'uso / Read and follow the operating manual / Lire et suivre le mode d'emploi * Installare il prodotto secondo le norme vigenti / Install the stove in respect of the rules in force / Installer le produit selon la réglementation en vigueur

Conforme alla normativa
Complying with the norm / Conforme à la normative

EN 14785:2006

D.o.P. n° J006CPR13.07 (Notified Body 2456)

Distanza minima da materiali infiammabili
Minimum distance from flammable materials
Distance moindre de matériels inflammables

Lato destro Right side / Côté droit	200 mm
Lato sinistro Left side / Côté gauche	200 mm
Retro Back side / Derrière	100 mm
Soffitto Ceiling / Plafond	400 mm

Anno di produzione
2022



Auf dem Etikett werden folgende Symbole verwendet:

$P_{IN,nom}$	Nennwärmebelastung (max)
P_{nom}	Nominale Leistung
P_{Wnom}	Nominale Leistung aus Wasser
P_{Snom}	Nominale Leistung in der Luft
CO_{nom}	CO bei Nennwärmeleistung
η_{nom}	Wirkungsgrad bei Nennwärmeleistung
p_{nom}	Mindestförderdruck
T_{nom}	Nennwärmeleistung
$T_{W,max}$	Max wassertemp set
P_{Wnom}	Maximaler Betriebswasserdruck
$P_{IN,part}$	Nennwärmebelastung (min)
P_{part}	Minimale Leistung
P_{Wpart}	Minimale Leistung aus Wasser
P_{Spart}	Minimale Leistung in der Luft
CO_{part}	CO bei Teillast
η_{part}	Wirkungsgrad bei Teillast
W	Elektrische Nennleistung
$T_{W,max-set}$	Maximal einstellbare Temperatur
230 V - 50 Hz	Stromversorgung
Abstand von brennbaren Materialien	
d_{S-L}	Linke Seite
d_{S-R}	Rechte Seite
d_R	Rückseite
d_C	Decke
d_F	Vorderseite
d_B	Fußboden

n.d.: keine Angabe



PRESTATIEVERKLARING

Volgens Verordening (EU) nr. 305/2011

n.: J006CPR13.07



1. Unieke identificatiecode van het producttype:
10016BJ01;
EN 14785:2006
2. Model en/of lotnr. en/of serienummer (Art.11-4):
PF500
3. Het beoogde gebruik van het product in overeenstemming met de toepasselijke geharmoniseerde technische specificatie:
Apparaat voor huishoudelijke verwarming, gestookt.
4. Naam of handelsmerk van de fabrikant (Art 11-5):
Jotul
Jotul France
3, Chemin du Jubin
69574 DARDILLY (France)
5. Naam en adres van de gemachtigde (Art. 12-2):

6. Systeem voor de beoordeling en verificatie van de prestatiebestendigheid (Bijlage 5):
System 3, System 4
7. Erkend laboratorium / Nummer van het keuringsrapport:
TÜV Rheinland Energy GmbH (NB 2456), K32162022Z1
8. Aangegeven prestaties

Geharmoniseerde technische specificatie	EN 14785:2006
Essentiele kenmerken Prestatie	Prestatie
Brandwerendheid	
Weerstand tegen brand	A1
Afstand van brandbaar materiaal	Minimumafstand (mm): achterzijde = 100 zijkant = 200 voorzijde = 800 plafond = 400 onderzijde = 0
Weerstand tegen brand	Conform
Uitstoot verbrandingsproducten (@ 13% di O ₂)	<i>op nominaal vermogen</i> CO 0,004 % - 45 mg/Nm ³ NOx 116 mg/Nm ³ OGC 4 mg/Nm ³ PM 14,9 mg/Nm ³ <i>op beperkt vermogen</i> CO 0,017 % - 215 mg/Nm ³ OGC 4 mg/Nm ³
Oppervlaktetemperatuur	Conform
Elektrische veiligheid	Conform
Toegankelijkheid en reiniging	Conform
Maximum bedrijfsdruk	--
Rookgastemperatuur <i>nominaal vermogen</i>	121°C
Mechanische sterkte (om de haard te ondersteunen)	NPD
<i>Nominaal vermogen</i>	5,7 kW
<i>Vermogen afgegeven aan het milieu</i>	5,7 kW
<i>Vermogen afgegeven aan het water</i>	--
Rendement	η 91,5 % <i>Nominaal vermogen</i> η 93,8 % <i>Beperkt vermogen</i>

9. De prestaties van het in de punten 1 en 2 bedoelde product zijn conform met de in het punt 8 aangegeven prestaties. Deze prestatieverklaring wordt verstrekt onder de exclusieve verantwoordelijkheid van de in punt 4 vermelde fabrikant.

Beheerder delegeren fabrikant Nom et fonction

Plaats **Dardilly - France** Datum **19/01/2022**

Handtekening



**INFORMATIE-EISEN VOOR TOESTELLEN VOOR LOKALE
RUIMTEVERWARMING DIE VASTE BRANDSTOFFEN GEBRUIKEN**
Overeenkomstig Verordening (EU) n. 1185/2015

Fabrikant	Jotul
Typeaanduiding	PF500
Merk	Jotul
Indirecte-verwarmingsfunctionaliteit	Neen
Directe warmteafgifte	5,7 kW
Indirecte warmteafgifte	-- kW

NL

Brandstof	Voorkeurbrandstof (uitsluitend één):	Andere geschikte brandstof	η_s [x%]	Uitstoot bij ruimteverwarming bij nominale warmteafgifte (*)				Uitstoot bij ruimteverwarming bij minimale warmteafgifte (*) (**)			
				PM	OGC	CO	NOx	PM	OGC	CO	NOx
				[x] mg/Nm ³ at 13%O ₂				[x] mg/Nm ³ at 13%O ₂			
Stamhout, vochtgehalte ≤ 25 %	neen	neen									
Samengeperst hout, vochtgehalte < 12 %	ja	neen	86,8	14,9	4	45	116	14	4	215	101

Kenmerken wanneer uitsluitend de voorkeurbrandstof wordt gebruikt

Item	Symbol	Waarde	Eenheid	Type warmteafgifte/sturing kamertemperatuur (selecteer één)	
Warmteafgifte				Eentrapswarmteafgifte, geen sturing van de kamertemperatuur	Neen
Nominale warmteafgifte	P _{nom}	5,7	kW	Twee of meer handmatig in te stellen trappen, geen sturing van de kamertemperatuur	Neen
Minimale warmteafgifte (indicatief)	P _{nom}	2,7	kW	Met mechanische sturing van de kamertemperatuur door thermostaat	Neen
Nuttig rendement (NCV als ontvangen)				Met elektronische sturing van de kamertemperatuur	Neen
Nuttig rendement bij nominale warmteafgifte	$\eta_{th,nom}$	91,5	%	Met elektronische sturing van de kamertemperatuur plus dag-tijdschakelaar	Neen
Nuttig rendement bij minimale warmteafgifte (indicatief)	$\eta_{th,min}$	93,8	%	Met elektronische sturing van de kamertemperatuur plus week-tijdschakelaar	Ja
Aanvullend elektriciteitsverbruik				Andere sturingsopties (meerdere selecties mogelijk)	
Bij nominale warmteafgifte	e _{l,max}	0,050	kW	Sturing van de kamertemperatuur, met openraamdetectie	Neen
Bij minimale warmteafgifte	e _{l,min}	0,030	kW	Met de optie van afstandsbediening	Neen
In stand-by-modus	e _{l,sb}	0,004	kW	Sturing van de kamertemperatuur, met aanwezigheidsdetectie	Neen

(*) PM = zwevende deeltjes, OGC = gasvormige organische verbindingen, CO = koolmonoxide, NOx = stikstofoxiden

(**) Uitsluitend vereist indien correctiefactor F(2) of F(3) wordt gebruikt

NEDERLANDS

INHOUDSOPGAVE

1 IDENTIFICATIE	77	9 HANDELINGEN VOORAF.....	91	
1.1 Identificatie van de kachel.....	77	9.1 Laden pellets.....	91	
1.2 Identificatie van de fabrikant	77	9.2 Elektrische voeding.....	91	
1.3 Referentienormen	77	9.3 Eerste instellingen.....	91	
2 GARANTIE	78	9.4 Instelling tijd en datum	91	
2.1 Garantiecertificaat.....	78	9.5 Keuze van de configuratie	92	
2.2 Garantievoorwaarden	78	9.6 Instelling helderheid display	92	
2.3 Info en problemen.....	78	9.7 Instelling modaliteit display.....	92	
3 ALGEMENE INFORMATIE.....	78	9.8 Instelling volume	92	
3.1 Levering en bewaring.....	78	9.9 Optimalisering van de verbranding	93	
3.2 Taal.....	78	10 GEBRUIK VAN DE KACHEL	93	
3.3 Gebruikte symbolen in de handleiding.....	78	10.1 Inschakeling	93	
4 VEILIGHEID	79	10.2 Handmatige activering van het pelletlaadsysteem	93	
4.1 Algemene veiligheidswaarschuwingen	79	10.3 Wijziging van de parameters	93	
4.2 Blijvende risico's.....	80	10.4 Uitschakeling.....	94	
5 BESCHRIJVING VAN DE TOESTEL	81	10.5 Werking met omgevingssonde op de kachel	94	
5.1 Beoogd gebruik	81	11 BESCHIKBARE FUNCTIES.....	94	
5.2 Redelijkerwijs te voorzien verkeerd gebruik	81	11.1 Timer	94	
5.3 Verplichtingen en verboden	82	11.2 Instelling programma's.....	94	
5.4 Kenmerken van de pellets	83	11.3 De programma's aan de dagen toewijzen.....	94	
5.5 Niet toegestane brandstoffen	83	11.4 Inschakeling/uitschakeling timer	95	
5.6 Beschrijving van de werking	83	11.5 Spaarfunctie "eco mode"	95	
5.7 Bijvullen van de brandstof	83	11.6 Functie delta opnieuw inschakelen.....	95	
5.8 Gebruikerstraining	83	11.7 Opnieuw inschakelen na een black-out	95	
5.9 Veiligheidsvoorzieningen	84	11.8 Functie "blokkering toetsenbord"	95	
6 TRANSPORT EN INSTALLATIE.....	85	11.9 Functie antivries.....	95	
6.1 Veiligheidswaarschuwingen voor het transport en de installatie	85	12 ALARMBEHEER.....	96	
6.2 Aanleg voor het rookgasafvoersysteem.....	85	13 ONDERHOUD.....	97	
6.3 Installatie.....	86	13.1 Veiligheidswaarschuwingen voor het onderhoud	97	
7 AANSLUITINGEN	88	13.2 Reiniging.....	97	
7.1 Aansluiting met externe luchtinlaat.....	88	13.3 Periodiek onderhoud.....	98	
7.2 Aansluiting rookafvoerkanaal.....	88	14 STORINGEN.....	100	
7.3 Elektrische aansluiting.....	88	14.1 De kachel werkt niet.....	100	
7.4 Aansluiting externe thermostaat.....	89	14.2 Moeizame ontsteking	100	
7.5 Keuring en inwerkingstelling.....	89	14.3 Rooklekkage	100	
8 BEDIENINGSPANEEL	89	14.4 Het ruitje wordt snel vies	100	
8.1 Beschrijving	89	14.5 Buitendienststelling (einde seizoen)	100	
8.2 Statusleds.....	89	15 VERWIJDERING AAN HET EINDE VAN DE	LEVENSDUUR.....	100
8.3 Beschrijving van de menu's.....	90	15.1 Waarschuwingen voor de correcte verwijdering van het product	100	
8.4 Gebruik van het bedieningspaneel	91	ELEKTRISCH AANSLUITINGSSHEMA	102	
8.5 Werkingsparameters.....	91	TECHNISCHE GEGEVENS.....	103	
8.6 Wijziging van het vermogen	91	BESCHRIJVING	104	
8.7 Wijziging van de ventilatie (met uitzondering van de modellen van de Silent-reeks).....	91	AFMETINGEN.....	105	
8.8 Wijziging van de omgevingstemperatuur.....	91	CE-KEURMERK.....	106	

INLEIDING

Geachte Klant, wij danken u dat u voor één van onze kachels hebt gekozen.

Wij nodigen u uit om aandachtig deze handleiding te lezen voordat u de kachel gaat installeren en gebruiken, om zo optimaal mogelijk en in alle veiligheid al zijn functies te kunnen benutten. In de handleiding vindt u alle informatie die nodig is voor een correcte installatie, inwerkingstelling, gebruikswijzen, reiniging, onderhoud, enz.

Bewaar deze handleiding op een geschikte plaats, berg de handleiding niet op zonder deze te hebben gelezen.

Onjuiste installatie, niet goed uitgevoerd onderhoud, oneigenlijk gebruik van het product ontheffen de Fabrikant van alle eventuele schade voortvloeiende uit het gebruik van de kachel.

Neem voor nadere inlichtingen of in geval van noodzaak contact op met het door Jotul Geautoriseerde Technische Servicecentrum.

Alle rechten zijn voorbehouden. Geen enkel deel van deze instructiehandleiding mag worden gereproduceerd of overgedragen via elektronische of mechanische middelen, inclusief fotokopieën, registraties of andere opslagsystemen, voor andere doeleinden dan het exclusief persoonlijk gebruik van de koper, zonder de uitdrukkelijke schriftelijke toestemming van de Fabrikant.

1 IDENTIFICATIE

1.1 IDENTIFICATIE VAN DE KACHEL

Type product: Pellet kachel

Handelsmerk: Jotul France

Model: PF 500

1.2 IDENTIFICATIE VAN DE FABRIKANT

Fabrikant: Jøtul France

3, Chemin du Jubin

69574 Dardilly (France)

T. + 33 4 72 52 22 40

contact@jotul.fr

www.jotul.fr

1.3 REFERENTIENORMEN

De kachels PF 500 die in deze handleiding worden beschreven, voldoen aan de verordening:

- 305/2011: Verordening bouwproducten

en de volgende richtlijnen:

2014/30/UE: Richtlijn electromagnetische compatibiliteit

2014/35/UE: Richtlijn laagspanning

2017/2102/UE: RoHS Richtlijn

2009/125/CE: Vereisten inzake ecodesign voor de richtlijn betreffende energiegerelateerde producten

2014/53/UE: RED (Richtlijn radioapparatuur)

De volgende geharmoniseerde normen en/of technische specificaties zijn toegepast:

- EN 55014-1

- EN 61000-3-2

- EN 61000-3-3

- EN 55014-2

- EN 62233

- EN 60335-1

- EN 60335-2-102

- EN 14785

- EN 50581

- ETSI EN 300220-1

Alle plaatselijke verordeningen, met inbegrip van die welke verwijzen naar de nationale en Europese normen moeten worden nageleefd bij de installatie van het apparaat.

2 GARANTIE

2.1 GARANTIECERTIFICAAT

Jotul bedankt voor het gestelde vertrouwen met de aankoop van dit product en nodigt de koper uit om:

- kennis te nemen van de instructies voor de installatie, het gebruik en het onderhoud van het product;
- kennis te nemen van de hieronder vermelde garantievoorwaarden.

2.2 GARANTIEVOORWAARDEN

Opdat de gebruiker kan profiteren van wettelijke garantie moet hij conform richtlijn 1999/44/EG de aanbevelingen in deze handleiding nauwgezet naleven, in het bijzonder:

- Altijd handelen binnen de exploitatielimiten van de haard.
- Zorgen dat noodzakelijke onderhoudswerkzaamheden altijd regelmatig plaatsvinden.
- De haard mag uitsluitend worden bediend door personen met de juiste vaardigheden.

Het niet-naleven van de handleiding en aanbevelingen over vereisten uit deze handleiding leidt tot direct verval van de garantie.

Uitgesloten van garantie is/zijn:

- de vuurvaste materialen van de verbrandingskamer;
- het ruitje van de deur;
- de pakkingen;
- de lak;
- het verbrandingsrooster in roestvrij staal of gietijzer;
- de weerstand;
- de keramische delen;
- de esthetische delen;
- eventuele schade veroorzaakt door een verkeerde installatie en/of gebruik van het product en/of nalatigheid van de consument.

Het gebruik van een slechte kwaliteit pellets of van andere niet goedgekeurde brandstoffen kan schade toebrengen aan het product.

Dit leidt tot de beëindiging van de garantie en de toekomstige aansprakelijkheid van de producent.

Er wordt dan ook geadviseerd om pellets van een goede kwaliteit te gebruiken die voldoen aan de vereisten vermeld in het desbetreffende hoofdstuk.

Alle door het transport veroorzaakte schade wordt niet erkend, om deze reden wordt aanbevolen om de goederen bij ontvangst zorgvuldig te controleren en de Verkoper onmiddellijk van eventuele schade op de hoogte te stellen.

2.3 INFO EN PROBLEMEN

De erkende verkooppunten van Jotul beschikken over een netwerk van Technische Servicecentra opgeleid om aan de behoeften van onze Klanten te voldoen. Voor informatie of assistentie verzoeken wij u contact op te nemen met de Verkoper waar u het product hebt gekocht of met het Technische Servicecentrum.

3 ALGEMENE INFORMATIE

3.1 LEVERING EN BEWARING

De handleiding wordt geleverd in gedrukte vorm.

Bewaar deze handleiding bij de toestel, zodat hij gemakkelijk door de gebruiker geraadpleegd kan worden.

Ten behoeve van de veiligheid maakt de handleiding integraal onderdeel uit van de toestel, daarom:

- moet deze in intacte staat worden bewaard (in al zijn onderdelen). Wanneer de handleiding verloren is gegaan of onbruikbaar geworden is, moet u onmiddellijk een kopie ervan aanvragen;
- moet deze bij de toestel blijven totdat hij wordt gesloopt (ook in geval van verplaatsingen, verkoop, verhuur enz....).

De Fabrikant wijst elke aansprakelijkheid af wegens oneigenlijk gebruik van de toestel en/of wegens schade veroorzaakt door niet in de technische documentatie opgenomen handelingen.

3.2 TAAL



De originele handleiding is in het Italiaans opgesteld.

Eventuele vertalingen in andere talen moeten worden gemaakt vanuit de oorspronkelijke instructies.

De Fabrikant houdt zich verantwoordelijk voor de informatie in de originele handleiding; de vertalingen in andere talen kunnen niet volledig worden geverifieerd, dus als er een inconsistentie wordt ontdekt, moet de tekst in de oorspronkelijke taal worden gevolgd of moet u contact opnemen met onze Afdeling Technische Documentatie.













3.3 GEBRUIKTE SYMBOLEN IN DE HANDLEIDING

In deze handleiding zijn de belangrijkste aanwijzingen, instructies en aanbevelingen gemarkeerd met een van de onderstaande symbolen:

SYMBOOL	DEFINITIE
	Symbool gebruikt om informatie van bijzonder belang in de handleiding aan te geven. De informatie heeft ook betrekking op de veiligheid van de gebruikers die betrokken zijn bij het gebruik van de toestel
	Symbool gebruikt om belangrijke waarschuwingen voor de veiligheid van de gebruiker en/of de toestel aan te geven

4 VEILIGHEID

4.1 ALGEMENE VEILIGHEIDSWAARSCHUWINGEN

-  Lees aandachtig deze instructiehandleiding door alvorens de toestel te installeren en te gebruiken. Het niet in acht nemen van de voorschriften in deze handleiding kan leiden tot het verval van de garantie en/of schade veroorzaken aan eigendommen en/of personen.
-  De installatie, de controle van het systeem, de controle van de werking en de eerste ijking van de toestel mogen uitsluitend worden uitgevoerd door gekwalificeerd en bevoegd personeel.
-  De toestel moet aangesloten worden op een enkel rookafvoerkanaal dat de door de Fabrikant verklaarde trek garandeert en voldoet aan de installatienormen voorzien op de plaats van installatie.
-  De ruimte waar de toestel wordt geïnstalleerd moet zijn voorzien van een luchtinlaat of een geschikt luchttoevoersysteem voor verbranding.
-  Gebruik de toestel niet als verbrander of op een andere manier dan waarvoor deze is ontworpen.
-  Gebruik geen andere brandstof dan pellets. Het is streng verboden om vloeibare brandstoffen en traditioneel hout te gebruiken.
-  Het is verboden om de toestel te laten werken met het deurtje of de aslade open of wanneer het ruitje kapot is.
-  Raak nooit de warme oppervlakken van de toestel aan zonder de geschikte beschermingsmiddelen, teneinde brandwonden te voorkomen. Wanneer de toestel in werking is, bereiken de externe oppervlakken hoge temperaturen bij aanraking.
-  Het apparaat mag worden gebruikt door kinderen van ten minste 8 jaar en door personen met verminderde fysieke, zintuiglijke of mentale capaciteiten, of met gebrek aan ervaring of kennis, op voorwaarde dat zij onder toezicht staan of instructies hebben ontvangen betreffende het veilige gebruik van het apparaat en op de hoogte zijn van de daaraan verbonden gevaren.
-  Het is verboden om wijzigingen aan de toestel aan te brengen waarvoor geen toestemming is verleend.
-  Voordat u de toestel gebruikt, moet u weten waar zich de bedieningselementen bevinden en wat hun functie is.
-  Bel de Brandweer in geval van brand in het rookafvoerkanaal.
-  Gebruik uitsluitend originele reserveonderdelen. Elke wijziging en/

NEDERLANDS

of vervanging waarvoor door Jotul geen toestemming is verleend, kan gevaren voor de veiligheid van de gebruiker veroorzaken.



Bij bijzonder slechte weersomstandigheden, kunnen de veiligheidssystemen ingrijpen door de toestel uit te schakelen. Schakel nooit de veiligheidssystemen uit.



Voor een directe verbinding op het elektriciteitsnet moet een inrichting worden aangelegd die de afkoppeling van het elektriciteitsnet verzekert, met een openingsafstand van de contacten die in de omstandigheden van overspanningscategorie III de volledige ontkoppeling mogelijk maakt, overeenkomstig de installatievoorschriften.

4.2 BLIJVENDE RISICO'S

Het ontwerp van de toestel is uitgevoerd om de essentiële veiligheidseisen voor de gebruiker te garanderen.

De veiligheid is, voor zover mogelijk, geïntegreerd in het project en in de constructie van de toestel.

Voor elk blijvend risico wordt een beschrijving gegeven van het risico en van de zone of onderdeel dat onderwerp is van het blijvende risico (tenzij het een risico betreft dat voor de hele toestel geldt). Tevens wordt informatie verstrekt over hoe het risico kan worden vermeden en over het correcte gebruik van de persoonlijke beschermingsmiddelen die voorzien en voorgeschreven zijn door de Fabrikant.

BLIJVEND RISICO	BESCHRIJVING EN PROCEDURE
Risico op brandwonden 	Wanneer de toestel in werking is kan deze hoge temperaturen bereiken bij aanraking, met name aan de externe oppervlakken. Wees voorzichtig om brandwonden te voorkomen en gebruik eventueel de speciale gereedschappen. Gebruik de bijgeleverde want om het pelletdeksel te openen voor het bijvullen.

5 BESCHRIJVING VAN DE TOESTEL

5.1 BEOOGD GEBRUIK

Het apparaat in kwestie is bestemd voor:

WERKING	TOEGESTANE BRANDSTOF	NIET TOEGESTAAN	OMGEVING
Verwarming van de woonomgevingen door middel van verbranding van:	Houtpellets	Elke andere dan de toegestane brandstof	Woning Commercieel

De toestel is ontworpen en gebouwd om veilig te werken als:

- deze wordt geïnstalleerd volgens de specifieke voorschriften door gekwalificeerd personeel;
- deze wordt gebruikt binnen de limieten verklaard in het contract en in de onderhoudende handleiding;
- de procedures van de gebruikshandleiding worden gevolgd;
- het gewone onderhoud op de aangegeven tijdstippen en op de aangegeven wijzen wordt uitgevoerd;
- het buitengewoon onderhoud, indien nodig, onverwijld wordt uitgevoerd;
- de veiligheidsvoorzieningen niet worden verwijderd en/of omzeild.

 **De toestel moet bestemd zijn voor het gebruik waarvoor deze uitdrukkelijk is gerealiseerd.**

5.2 REDELIJKERWIJS TE VOORZIEN VERKEERD GEBRUIK

Het redelijkerwijs te voorzien verkeerd gebruik wordt hieronder opgesomd:

- gebruik van de toestel als verbrander;
- gebruik van de toestel met een andere brandstof dan houtpellets met een diameter van 6 mm;
- gebruik van de toestel met vloeibare brandstoffen;
- gebruik van de toestel met open deur en/of uitgetrokken aslade.

Elk ander gebruik van het apparaat anders het beoogde gebruik moet vooraf schriftelijk door de Fabrikant worden goedgekeurd. Bij het ontbreken van een dergelijke schriftelijke goedkeuring moet het gebruik worden beschouwd als “oneigenlijk gebruik”. De Fabrikant is van elke contractuele en buitencontractuele aansprakelijkheid uitgesloten voor schade veroorzaakt aan personen, dieren of eigendommen als gevolg van fouten bij de installatie, afstelling, onderhoud en oneigenlijk gebruik.

5.3 VERPLICHTINGEN EN VERBODEN

5.3.1 Verplichtingen

De gebruiker moet:

- de onderhavige instructiehandleiding lezen alvorens om het even welke handeling op de toestel te gaan verrichten;
- Kinderen mogen niet met het apparaat spelen. De reiniging en het onderhoud moet door de gebruiker worden verricht en mag niet door kinderen zonder toezicht worden uitgevoerd;
- niet de toestel op oneigenlijke wijze gebruiken, dat wil zeggen voor ander gebruik dan aangegeven in de paragraaf “BEOOGD GEBRUIK”;
- voorwerpen die niet bestand zijn tegen de warmte en/of ontvlambaar zijn op de juiste veiligheidsafstand houden;
- de toestel uitsluitend en alleen voeden met houtpellets met de kenmerken die in deze handleiding staan beschreven;
- de toestel op een goedgekeurd rookafvoerkanaal aansluiten;
- zorg voor een geschikt systeem voor de toevoer van verbrandingslucht (luchtinlaat of afzuigingskanaal voor hermetisch afgesloten toestellen);
- de onderhoudsinterventies altijd op een uitgeschakelde en koude toestel uitvoeren;
- de reiniging uitvoeren met de frequentie die aangegeven staat in deze handleiding;
- alleen originele door de Fabrikant geadviseerde reserveonderdelen gebruiken.

5.3.2 Verboden

De gebruiker mag niet:

- zonder toestemming de veiligheidsvoorzieningen verwijderen of wijzigen;
- ontvlambare vloeibare brandstoffen voor de ontsteking gebruiken;
- op eigen initiatief handelingen of manoeuvres verrichten waarvoor hij niet bevoegd is ofwel die zijn eigen veiligheid of die van andere personen in gevaar kunnen brengen;
- andere brandstoffen dan houtpellets gebruiken;
- de toestel als verbrander gebruiken;
- ontvlambare of explosieve stoffen gebruiken in de nabijheid van de toestel tijdens zijn werking;
- de toestel gebruiken met open deur en/of met een beschadigd of kapot ruitje;
- in geen enkel geval de verbrandingslucht-inlaatopeningen en de rookgas-uitlaatopeningen afsluiten;
- de toestel gebruiken om er wasgoed op te drogen;

- de toestel aanraken op blote voeten en met natte lichaamsdelen;
- geen enkel component van de toestel vervangen of wijzigen;
- de pellets direct in de vuurpot schenken.

5.4 KENMERKEN VAN DE PELLETS

Houtpellets is een brandstof dat verkregen wordt uit geperst zaagsel, veelal gerecycled uit bewerkingsresten van houtbewerkingsbedrijven. Het gebruikte materiaal mag geen enkele vreemde stof bevatten zoals bijvoorbeeld lijm, lak of synthetische stoffen.

Nadat het zaagsel is gedroogd en geschoond van onzuiverheden, wordt het geperst via een ponsmatrijs: door de hoge druk wordt het zaagsel warm en activeert zo de natuurlijke bindmiddelen van het hout; op deze manier handhaaft de pellet zijn vorm ook zonder toevoeging van kunstmatige stoffen. De dichtheid van de houtpellets varieert naar gelang het type hout en kan 1,5 - 2 keer meer zijn dan die van het natuurlijk hout.

De staafjes hebben een diameter van 6 mm en een lengte variërend tussen 10 en 40 mm. Hun dichtheid is gelijk aan ongeveer 650 kg/m³. Als gevolg van het lage watergehalte (< 10%) hebben ze een hoog energetisch gehalte.

De norm UNI EN ISO 17225-2:2014 die het ENplus-label vervangt, bepaalt de kwaliteit van de pellets met een indeling in drie klassen: A1, A2 en B.

De pellets moeten worden vervoerd en opgeslagen op een droge plaats. Wanneer ze in contact komen met vocht zwellen ze op, waardoor ze onbruikbaar worden: daarom is het nodig om ze tegen vocht te beschermen zowel tijdens het transport als tijdens de opslag. Houd de brandstof op gepaste afstand.

Jotul adviseert het gebruik van houtpellets van klasse A1 en A2 volgens de norm EN ISO 17225-2:2014, of met het DIN PLUS-label (meer aangescherpt dan klasse A1) of ONORM M 7135.



Gebruik alleen gecertificeerde pellets. Door pellets van slechte kwaliteit te gebruiken wordt het ruitje sneller vies en dit verhoogt ook de onderhoudsinterventies.



De pellets moeten worden vervoerd en opgeslagen in een droge en vochtvrije ruimte.

5.5 NIET TOEGESTANE BRANDSTOFFEN

Aanbevolen wordt om de volgende materialen niet als brandstoffen te gebruiken:

- brandhout;
- behandeld hout (geverfd, gelakt, gelijmd hout, enz.);
- zaagsel of houtsnippers;
- vloeibare brandstoffen;
- houtskool of andere fossiele brandstoffen;
- plastic en derivaten;
- behandeld papier en karton;
- afval;
- brandstoffen die giftige of verontreinigende stoffen kunnen laten ontsnappen..

Het gebruik van deze brandstoffen, behalve dat het verboden is aangezien het de uitstoot van verontreinigende en schadelijke stoffen veroorzaakt, leidt tot een snellere verslechtering van de toestel en een ophoping van vuil in het afvoersysteem rookgassen met als gevolg prestatieverlies en afname van de veiligheid.



De gassen geproduceerd door deze brandstoffen zijn gevaarlijk voor het milieu en voor uw gezondheid!



Het gebruik van brandstof dat niet met het bovenstaande in overeenstemming is, maakt de garantie ongeldig.

5.6 BESCHRIJVING VAN DE WERKING

De Jotul PF 500 pelletkachel is een apparaat voor de verwarming van woningen gevoed met houtpellets met automatische belading en is geschikt om te worden gebruikt als secundair verwarmingssysteem of ter ondersteuning van het hoofdverwarmingssysteem.

De kachel wordt geregeld door een elektronische regeleenheid die de fasen van inschakeling, werking en uitschakeling beheert en die tevens vele andere functies voor de controle, de programmering en de veiligheid bevat.

Voor het werkvermogen kan de gebruiker uit 5 niveaus kiezen of hij kan de temperatuur instellen die in de ruimte moet worden gehandhaafd.

In dat geval is het de kachel die het vermogen beheert om het maximale comfort te garanderen. Onder de functies van de elektronische regeleenheid bevindt zich ook de functie voor het programmeren van de in- en uitschakeling van de kachel met de instelling van de wekelijkse chronothermostaat.

FUNCTIES	BESCHRIJVING
Vuurpot	Uitneembare
Chronothermostaat	Wekelijks 4 programma
Thermische reset	Handmatige

5.7 BIJVULLEN VAN DE BRANDSTOF



Gebruik alleen houtpellets met de kenmerken die in deze handleiding staan vermeld.



Zorg ervoor dat tijdens het bijvullen de zak met pellets niet met warme oppervlakken in contact komt.



Er wordt afgeraden om de zak rechtstreeks in de trechter te legen, om te vermijden dat zaagsel op de bodem daarvan terecht komt.

Voor het laden van de pellets in het pelletreservoir, gaat u als volgt te werk:

STAP	ACTIE
1	Open het deksel van het pelletreservoir
2	Giet de pellets in de vultrechter
3	Sluit het deksel

5.8 GEBRUIKERSTRAINING

Na de installatie moet de eindgebruiker altijd uitputtend door een door Jotul erkende technicus worden getraind over de functies en kenmerken van de kachel om een optimaal en veilig gebruik te garanderen.

De training moet de volgende onderwerpen behelzen:

- Omschrijving van de kachel, de werking en de basisinstellingen
- Hoe de kachel in veiligheid in en uit te schakelen
- Opslag en bijvullen van de brandstof
- Wat te doen in geval van alarm, met name bij het alarm 'geen ontsteking'
- Hoe de kachel op juiste wijze te reinigen en het belang van een regelmatig uitgevoerde reiniging
- Aangeraden wordt om het eerste jaarlijkse onderhoud te programmeren

5.9 VEILIGHEIDSVORZIENINGEN

De kachel is ontworpen en voorzien van veiligheidsvoorzieningen om de risico's voor de gebruiker tot een minimum te beperken.

De veiligheidsvoorzieningen die in de hierna volgende tabel zijn genoemd, grijpen in ook bij een storing van de elektronische kaart.

ELEMENT	BESCHRIJVING
Thermostaat van het pelletreservoir	Als de temperatuur de ingestelde veiligheidswaarde overschrijdt, wordt de motor voor het laden van de pellet onmiddellijk gestopt en gaat de kachel automatisch uit; om de kachel opnieuw op te starten moet de kachel eerst helemaal afgekoeld zijn en moet u, via de daartoe bestemde knop de thermostaat resetten
Drukschakelaar sluiting deur verbrandingskamer	Als de deur van de verbrandingskamer niet goed gesloten is, wordt de motor voor het laden van de pellet onmiddellijk gestopt, als ze binnen 60 seconden niet wordt gesloten, en gaat de kachel automatisch uit
Elektrische beveiliging	In geval van storing van elektrische componenten of van de bedrading, houden de zekering en de aarding het toestel uit elektrisch oogpunt veilig. Het is noodzakelijk dat de elektrische installatie van de woning voldoet aan de normen, voorzien is van een aardingscircuit en van alle door de normen vereiste veiligheidssystemen

Opgemerkt wordt dat het werkingsprogramma van de kachel is ontwikkeld om de werking van de kachel te stoppen in geval van storingen:

ANOMALIEËN	BESCHRIJVING
Temperatuur rookgassen	Wanneer de temperatuursonde bij de rookgassenuitlaat te hoge temperaturen detecteert, gaat de kachel uit en wordt het bijbehorende alarm weergegeven
Breuk ventilator rookgassen	Als de ventilator stopt, blokkeert de elektronische kaart de pellettoevoer en wordt het alarm weergegeven
Breuk vijzelmotor	Als de vijzelmotor stopt, gaat het product in veiligheid uit

Tijdelijke stroomonderbreking	Als tijdens de werking een stroomonderbreking optreedt, wordt bij terugkeer van de stroom de temperatuur in de verbrandingskamer geverifieerd en gaat de kachel, indien nodig, in afkoeling
Geen ontsteking	Indien zich tijdens de inschakelfase geen vlam ontwikkelt, gaat de kachel in alarm



Het is verboden om met de veiligheidsvoorzieningen te knoeien. De hernieuwde inschakeling van het product is pas mogelijk na de oorzaak te hebben weggenomen die de veiligheidsvoorzieningen hebben laten ingrijpen. Om te begrijpen om welke anomalie het gaat, dient u deze handleiding te raadplegen. Hierin wordt uitgelegd, al naar gelang het door het toestel gegeven alarmbericht, hoe u moet ingrijpen.



Neem contact op met de klantendienst als het problemaanhoudt.

5.9.1 Minimum afstand van ontvlambare materialen

ERKANT	AFSTAND
R rechts	200 mm
L links	200 mm
B achter	100 mm
A voor	> 800 mm

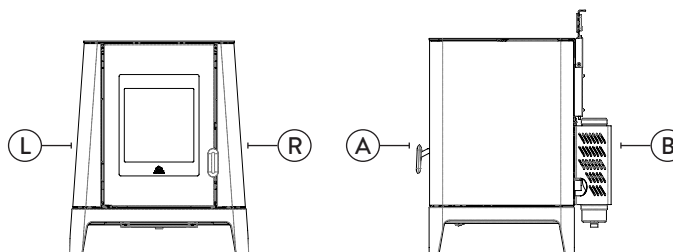

6 TRANSPORT EN INSTALLATIE

6.1 VEILIGHEIDSWAARSCHUWINGEN VOOR HET TRANSPORT EN DE INSTALLATIE



De installatie van de kachel moet worden uitgevoerd door een gekwalificeerd technicus, die aan de koper een conformiteitsverklaring van de installatie moet afgeven. De installateur aanvaardt de volledige aansprakelijkheid van de installatie en de correcte werking van de kachel.



De plaats van installatie van de kachel moet zodanig gekozen worden dat de gegenereerde warmte zich uniform kan verspreiden in de ruimtes die men wil verwarmen.



De kachel moet aangesloten worden op een enkel rookafvoerkanaal dat de door de Fabrikant verklaarde trek garandeert en voldoet aan de installatienormen voorzien op de plaats van installatie.



De ruimte waar de kachel wordt geïnstalleerd moet zijn voorzien van een luchtinlaat of een geschikt toevoersysteem van de buitenlucht.



De luchtinlaat moet zodanig worden gepositioneerd dat hij niet geblokkeerd kan worden.

De Fabrikant wijst elke aansprakelijkheid af in geval van installaties die niet voldoen aan de geldende wetgeving, een niet correcte ventilatie van de ruimte en een niet behoorlijk gebruik van het apparaat.

Met name is het noodzakelijk dat:

- het apparaat aangesloten is op een systeem voor de afvoer van rookgassen van geschikt formaat teneinde de door de Fabrikant verklaarde trek te garanderen, dat deze afgedicht is en de afstanden tot ontvlambare materialen in acht neemt;
- er een adequate verbrandingsluchtinlaat is overeenkomstig het type geïnstalleerd product of systeem;
- andere verbrandingstoestellen of geïnstalleerde apparaten de druk in de ruimte waar de kachel is geïnstalleerd niet verlagen;
- de veiligheidsafstanden van ontvlambare materialen in acht worden genomen.

Het controleren van de compatibiliteit van het systeem gaat vooraf aan elke andere montage- of installatiehandeling.



Plaatselijke administratieve verordeningen, bijzondere voorschriften van de gezaghebbende instanties met betrekking tot de installatie van verbrandingstoestellen, de luchtinlaat en het systeem voor de afvoer van rookgassen kunnen per regio of per land verschillen. Ga bij de plaatselijke gezaghebbende instanties na of er wettelijke voorschriften bestaan die meer aangescherpt zijn dan hier vermeld.

6.1.1 Verpakking

Controleer bij ontvangst van de kachel of:

- deze overeenkomt met het aangeschafte model;
- deze geen beschadigingen vertoont die te wijten zijn aan het transport.

Eventuele klachten kunnen op het moment van ontvangst aan de vervoerder worden gecommuniceerd (ook op het begeleidingsdocument).



Controleer het draagvermogen van de vloer alvorens de kachel te hanteren en te plaatsen.

Ga voor de hantering van de kachel met verpakking als volgt te werk:

- 1) Steek de vorken van de heftruck in de daartoe bestemde openingen onder de houten pallet.
- 2) Til langzaam op.
- 3) Breng de kachel bij de voor de installatie vooraf bepaalde plaats.



De kachel moet altijd in verticale positie worden gehanteerd. Bescherm de deur en het ruitje van de deur tegen mechanische schokken die de intacte staat ervan in gevaar kunnen brengen.

Ga voor het uitpakken van de kachel als volgt te werk:

- 1) Knip de verpakkingsbanden door en verwijder het houten versterkingsframe dat op de doos rust;
- 2) Til de kartonnen doos langzaam op;
- 3) Verwijder het noppenfolie of soortgelijk;
- 4) Haal de kachel van de pallet en plaats het toestel op de vooraf bepaalde plaats, zorg dat deze conform is met de voorschriften.

In het geval dat de kachel in een houten krat is ingepakt, vervangt u de stappen 1 en 2 van de voorgaande tabel, door de hierna beschreven stappen:

- 1) Verwijder de verpakkingsbanden aan de zijkanten, door de bevestigingsschroeven los te draaien;
- 2) Demonteer de houten krat aan de boven- en zijkant.



De verwijdering van de verpakking is de taak van de eindgebruiker, overeenkomstig de geldende wetgeving in het land van installatie.

6.2 AANLEG VOOR HET ROOKGASAFVOERSYSTEEM



Besteed aandacht aan de totstandbrenging van het systeem voor de afvoer van rookgassen en neem de geldende wettelijke bepalingen in het land waar de kachel wordt geïnstalleerd, in acht.



De Fabrikant wijst alle aansprakelijkheid af in geval van een rookgasafvoersysteem van ongeschikt formaat dat niet voldoet aan de normen.

6.2.1 Rookkanalen en aansluitingen

Met de term rookkanalen worden de buizen bedoeld die het verbrandingstoestel verbinden met het rookafvoerkanaal.

De volgende voorschriften moeten worden toegepast:

- voldoen aan de productnorm EN 1856-2;
- de horizontale tracés moeten een minimale helling van 3% naar boven hebben;
- de lengte van het horizontale tracé moet zo kort mogelijk zijn en de uitsteek in installatie mag niet meer dan 4 meter bedragen;
- de richtingveranderingen moeten hoeken kleiner dan 90° hebben (aanbevolen hoeken van 45°);
- het aantal richtingveranderingen inclusief die voor de inbreng in het rookafvoerkanaal en exclusief de T in geval van een uitlaat aan de zijkant of achterkant, mag niet meer zijn dan 3;
- de doorsnede moet een constante en gelijke diameter hebben vanaf de uitgang van de haard tot aan de aansluiting in het rookafvoerkanaal;
- het is verboden om buigzame metalen buizen van vezelcement te gebruiken;
- de rookkanalen mogen niet de ruimten passeren waar het verboden is om verbrandingsapparaten te installeren.

In ieder geval moeten de rookkanalen afgedicht zijn tegen verbrandingsproducten en condens en ze moeten ook geïsoleerd zijn als ze buiten de installatieruimte om passeren.

Het aanbrengen van voorzieningen voor het handmatig afstellen van de trek is niet toegestaan.

6.2.2 Rookafvoerkanaal

Het rookafvoerkanaal is een bijzonder belangrijk element voor de correcte werking van de kachel.



Het rookafvoerkanaal moet van zodanige afmeting zijn dat de door de Fabrikant verklaarde trek wordt gegarandeerd.



Sluit de kachel niet aan op een collectief rookafvoerkanaal.

Bij de verwezenlijking van het rookafvoerkanaal moeten de volgende voorschriften worden toegepast:

- het moet voldoen aan de productnorm EN 1856-1;
- het moet gemaakt worden van geschikte materialen om weerstand te kunnen bieden tegen de normale mechanische, chemische en thermische belastingen en het moet een adequate warmte-isolatie hebben om condensvorming te beperken;
- het moet een overwegend verticaal verloop hebben en over de hele lengte geen vernauwingen hebben;
- het moet op een juiste afstand worden geplaatst met een spouwmuur en geïsoleerd worden van onvlambare materialen;
- er mogen maximaal 2 richtingveranderingen zijn met een hoek niet groter dan 45°;
- het rookafvoerkanaal binnen in de woning moet hoe dan ook geïsoleerd zijn en kan worden geplaatst in een spouw mits de wettelijke voorschriften voor leidingen worden gerespecteerd;
- het rookkanaal wordt aangesloten op het rookafvoerkanaal met een "T"-koppeling met een kamer met inspectiedeksel voor de opvang van verbrandingsresten en vooral voor het opvangen van condens.



Aangeraden wordt om op het typeplaatje van het rookafvoerkanaal de veiligheidsafstanden die in acht moeten worden genomen wanneer er brandbaar materiaal aanwezig is en het soort isolatiemateriaal dat gebruikt moet worden te controleren.



Gebruik lekdichte buizen met siliconen pakkingen.



Het is verboden om gebruik te maken van een afvoer rechtstreeks via de muur of naar afgesloten ruimtes en van elke andere vorm van afvoer die niet wordt voorzien door de geldende wetgeving in het land van installatie (N.B.: in Italië is alleen de afvoer via het dak toegestaan).

6.2.3 Schoorsteenpot

De schoorsteenpot, dat wil zeggen het eindstuk van het rookafvoerkanaal, moet aan de volgende kenmerken voldoen:

- de doorsnede van de rookgassenuitlaat moet minstens het dubbele zijn van de binnendoorsnede van de schoorsteen;
- er mag geen water of sneeuw naar binnen kunnen komen;
- de afvoer van rook moet ook bij wind verzekerd worden (windbestendige schoorsteenpot);
- de openingshoogte moet zich buiten de terugstroomzone bevinden (raadpleeg de nationale en plaatselijke wetsbepalingen om te weten wat de terugstroomzone is);
- hij moet altijd op afstand van antennes of schotels worden gebouwd en mag nooit als steun worden gebruikt.

6.3 INSTALLATIE



Voor de installatie en het gebruik van het apparaat moeten alle plaatselijke, landelijke en Europese wetten en voorschriften worden nageleefd.



De installatie van de kachel en de metselwerkzaamheden moeten voldoen aan de geldende wettelijke bepalingen in het land van de installatie (ITALIË = UNI 10683).



De installatiewerkzaamheden moeten worden uitgevoerd door een gekwalificeerde en/of door de Fabrikant geautoriseerde technicus. Het personeel dat belast is met de installatie moet aan de koper een conformiteitsverklaring van de installatie afgeven en aanvaardt de volledige aansprakelijkheid van de definitieve installatie en de daaropvolgende goede werking van het

geïnstalleerde product. Jotul is niet aansprakelijk wanneer deze voorzorgsmaatregelen niet in acht zijn genomen.

6.3.1 Vereisten voor de installatieruimte

De ruimte waar de kachel wordt geïnstalleerd moet voldoende geventileerd zijn. Om aan deze eis te voldoen, is het nodig om de ruimte te voorzien van een externe luchtinlaat.



De installatieruimte moet voorzien zijn van een luchtinlaat met een vrije doorsnede van minstens 80 cm².



Bij installatie in aanwezigheid van andere verbrandingstoestellen of van een installatie met mechanische ventilatie moet de correcte werking van het apparaat gecontroleerd worden.

De kachel moet binnenshuis in leefomgevingen worden geplaatst. De kachel mag niet in badkamers of in slaapkamers en in omgevingen met explosieve atmosfeer worden geïnstalleerd tenzij deze hermetisch wordt geïnstalleerd. Het volume van de installatieruimte moet geschikt zijn voor het vermogen van het apparaat en in elk geval groter zijn dan 15 m³.



De afvoerventilatoren (bijvoorbeeld: afzuigkappen) wanneer gebruikt in dezelfde kamer of ruimte van de kachel, kunnen problemen aan de werking van de kachel veroorzaken.



De kachel moet worden geïnstalleerd op een vloer met een geschikte draagkracht. Als de bestaande positie niet aan deze eis voldoet, moeten de juiste maatregelen worden getroffen (bijvoorbeeld door een plaat te gebruiken om de belasting te verdelen).



Zorg voor een adequate isolatie als het vlak gemaakt is van onvlambaar materiaal.

Als de vloer waarop de kachel rust van onvlambaar materiaal is, dan wordt een adequate isolatie geadviseerd. Er mogen geen warmtegevoelige of onvlambare voorwerpen in de buurt van de kachel worden opgeslagen; houd deze voorwerpen hoe dan ook buiten het gebied dat wordt begrensd door de bovenvermelde minimum afstanden.

De installatie van de kachel moet een gemakkelijke toegang garanderen voor het reinigen van het apparaat zelf, de rookkanalen en het rookafvoerkanaal.

6.3.2 Voorbeelden van installatie

Bij dit type installatie (zie Afb. 6.1) moet het rookafvoerkanaal geïsoleerd zijn.

De spouw moet geventileerd zijn.

In het onderste deel van het rookafvoerkanaal is een inspectiedeksel aanwezig, passend geïsoleerd tegen wind en regen.

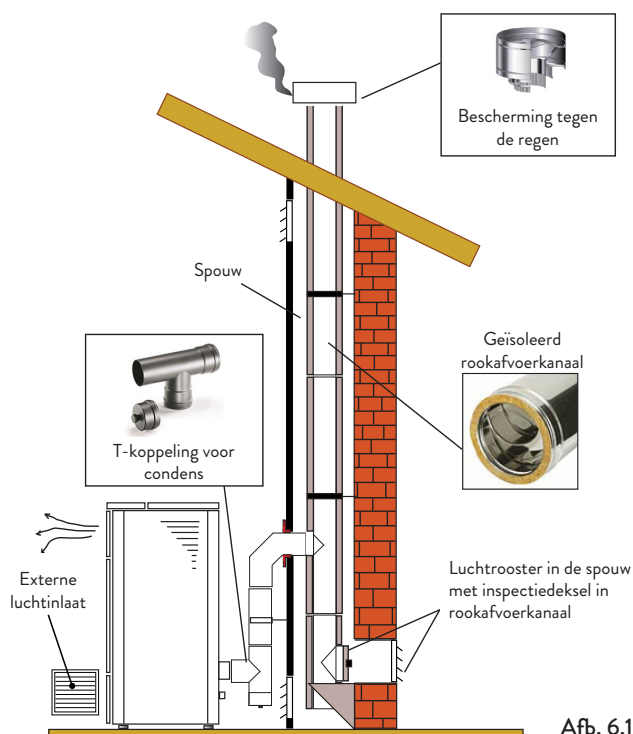

Afb. 6.1

Breng bij de uitgang van de kachel geen bocht aan van 90°, aangezien de as in korte tijd de doorgang van de rookgassen kan blokkeren en zo trekproblemen van de kachel veroorzaakt (zie Afb. 6.2).

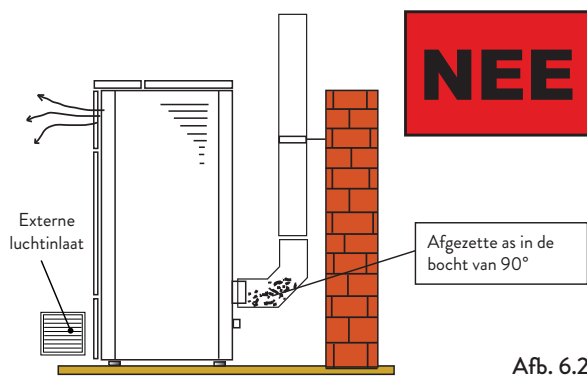

Afb. 6.2

Bij dit type installatie (zie Afb. 6.3) vereist het rookkanaal (dat wil zeggen het interne tracé van de woning dat de kachel met het rookafvoerkanaal verbindt) geen isolatie. Voor het rookafvoerkanaal is het daarentegen verplicht om een geïsoleerde buis te gebruiken. Aan de onderkant van het rookafvoerkanaal is een “T”-koppeling aangebracht met een inspectiedop; zodoende kan het externe tracé geïnspecteerd worden. Breng bij de uitgang van de kachel geen bocht aan van 90°, aangezien de as in korte tijd de doorgang van de rookgassen kan blokkeren en zo trekproblemen van de kachel veroorzaakt (zie Afb. 6.2).

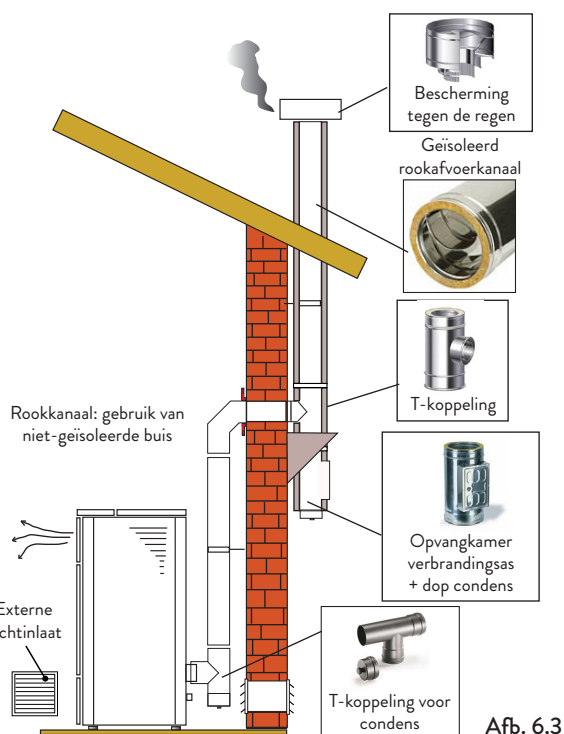

Afb. 6.3

Dit type installatie (zie Afb. 6.4) vereist een geïsoleerd rookafvoerkanaal.

Aan de onderkant van het rookafvoerkanaal is een “T”-koppeling aangebracht met een inspectiedop.

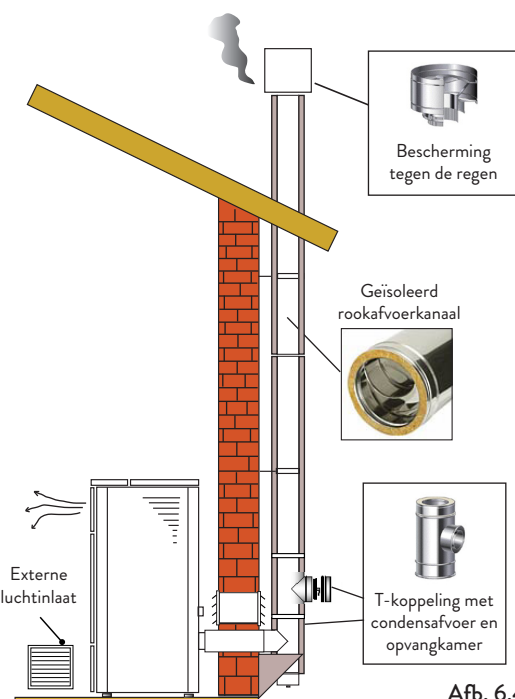

Afb. 6.4

Voor dit type installatie (zie Afb. 6.5) is een geïsoleerd rookafvoerkanaal vereist, ook al is het rookafvoerkanaal in een reeds bestaand rookafvoerkanaal gesitueerd.

Aan de onderkant van het rookafvoerkanaal is een “T”-koppeling aangebracht met een inspectiedop. Het wordt afgeraden om als eerste begintracé een bocht van 90° te installeren, aangezien de as in korte tijd de doorgang van de rookgassen blokkeert en zo trekproblemen van de kachel veroorzaakt (zie Afb. 6.2).

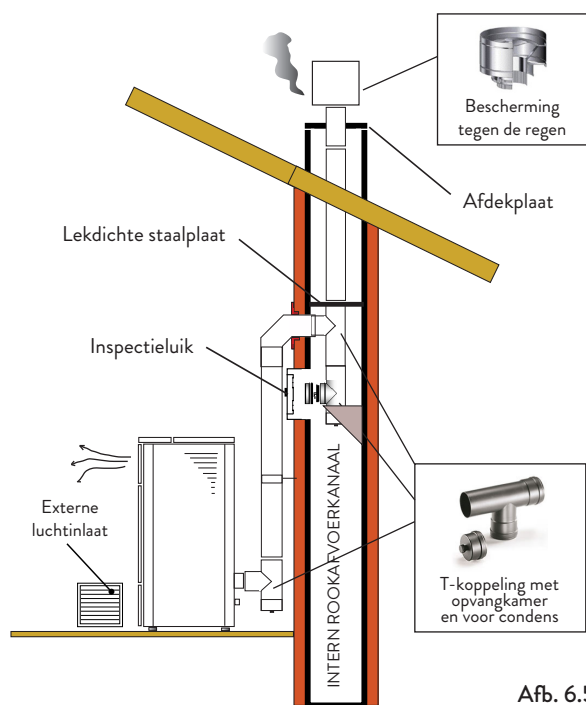

Afb. 6.5

Dit type installatie (zie Afb. 6.6) vereist een horizontaal tracé om aan te sluiten op een reeds bestaand rookafvoer kanaal. Neem de in de afbeelding aangegeven hellingen in acht, om de asafzetting in het horizontale tracé van de buis te beperken. Aan de onderkant van het rookafvoer kanaal is een "T"-koppeling aangebracht met een inspectiedop, net zoals bij de opening van het rookafvoer kanaal.

Het wordt afgeraden om als begintracé een bocht van 90° te installeren, aangezien de as in korte tijd de doorgang van de rookgassen blokkeert en zo trekproblemen van de kachel veroorzaakt (zie Afb. 6.2).

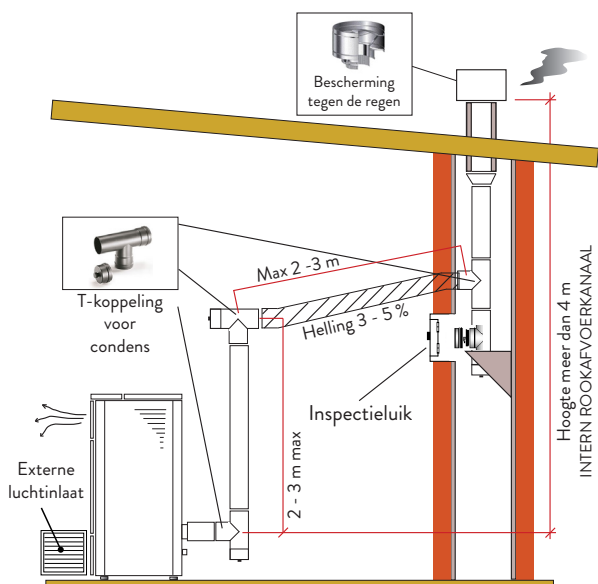

Afb. 6.6

7 AANSLUITINGEN



De aansluitingen moeten worden uitgevoerd door een gekwalificeerd en/of door de Fabrikant geautoriseerde technicus.



Het soort kabel, met bijbehorende doorsnede, dat in geval van vervanging door de fabrikant moet worden gemonteerd is: H05RR-F doorsn.3G0,75

7.1 AANSLUITING MET EXTERNE LUCHTINLAAT

Om de aansluiting met externe luchtinlaat uit te voeren, gaat u als volgt te werk:

STAP	ACTIE
1	Sluit een buis met een diameter van 40 mm aan op de buis voor de inlaat verbrandingslucht in het achterste deel van de kachel. Opmerking: de buis moet een lengte hebben van maximaal 2 m.



De luchtinlaat moet zodanig worden geïnstalleerd dat hij niet geblokkeerd kan worden.

7.2 AANSLUITING ROOKAFVOERKANAAL



Het rookafvoer kanaal moet van zodanige afmeting zijn dat de door de Fabrikant verklaarde trek wordt gegarandeerd.



De kachel moet worden aangesloten op een apart rookafvoer kanaal. HET is verboden om de kachel aan te sluiten op een rookafvoer kanaal waarop ook andere verbrandingstoestellen of afvoeren van kappen zijn aangesloten.



Het rookkanaal moet geïnspecteerd kunnen worden voor de reiniging.

7.3 ELEKTRISCHE AANSLUITING

De stekker van de voedingskabel mag pas worden aangesloten nadat de installatie is voltooid en het apparaat is gemonteerd en moet ook na de installatie toegankelijk blijven.

Om de elektrische aansluiting uit te voeren, gaat u als volgt te werk:

- Sluit de voedingskabel eerst op de stekker aan de achterkant van de kachel aan en daarna op een wandstopcontact.
- Voorzie de kachel van stroom door de schakelaar in stand (I) te brengen



Wanneer de kachel niet wordt gebruikt, wordt geadviseerd om de voedingskabel los te koppelen.



Let op dat de voedingskabel (en eventuele andere kabels buiten het apparaat) niet met warme oppervlakken in aanraking komen.



Zorg ervoor dat de elektrische installatie is uitgerust met aarding.



Voor een directe verbinding op het elektriciteitsnet moet een inrichting worden aangelegd die de afkoppeling van het elektriciteitsnet verzekert, met een openingsafstand van de contacten die in de omstandigheden van overspanningscategorie III de volledige ontkoppeling mogelijk maakt, overeenkomstig de installatievoorschriften.



Aanbevolen wordt aan het bevoegde personeel om de elektrische aansluitingen heel goed te controleren na elke op het product ingevoerde ingreep.



Als de voedingskabel beschadigd is, moet deze worden vervangen door de fabrikant of door het technisch servicecentrum of in elk geval door iemand met een

gelijkwaardige kwalificatie, teneinde elk risico te voorkomen.

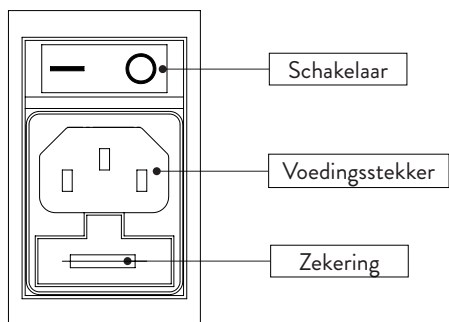

Afb. 7.1

7.4 AANSLUITING EXTERNE THERMOSTAAT

Om de kachel met een externe thermostaat te bedienen, sluit u deze aan op de GND I02-connectoren van de elektronische kaart zoals weergegeven in de afbeelding, waarbij u de bestaande verbinding loskoppelt.



Sluit een externe aan/uit-thermostaat (en dus uit) aan.



Wanneer men de omgevingstemperatuur wil meten met een externe thermostaat (optie), moet de lezing in het desbetreffende menu worden geactiveerd.

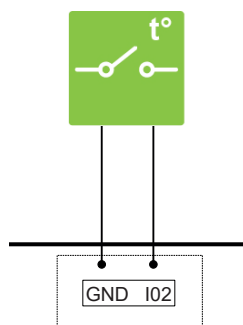

Afb. 7.2

7.5 KEURING EN INWERKINGSTELLING

De inwerkingstelling van de kachel moet vooraf gegaan worden door de keuring die een test van de werking van de volgende elementen voorziet:

- aansluiting op het systeem voor de afvoer van rookgassen;
- elektrische aansluitingen;
- werking van de eventuele aangesloten externe sondes;
- controle dat alle materialen voor de bouw van het rookkanaal, het rookafvoerkanaal en de schoorsteenpot aan de normen voldoen en geschikt zijn voor het gebruik.

De keuring is pas positief wanneer alle werkingsfasen zijn uitgevoerd zonder dat er afwijkingen zijn waargenomen.

8 BEDIENINGSPANEEL

8.1 BESCHRIJVING

Het bedieningspaneel bestaat uit:

- een bovenste gedeelte met de statusleds en de verlichte pictogrammen die elke functie identificeren;
- LED-display;
- inschakeltoets (⏻);
- toets "Annuleer" en weergave "fout" (⚠️);
- twee pijltoetsen om zich tussen de verschillende functies te verplaatsen (⏪ ⏩);
- twee toetsen (+) en (-) om de werkingsparameters aan te passen en om naar de submenu's te gaan;
- een Enter-toets (↵) om de parameter of de selectie te bevestigen.









Alle toetsen zijn capacitief, het is dan ook niet nodig om erop te drukken om de toets te activeren, maar een lichte aanraking van de toets volstaat.

8.2 STATUSLEDS

PICTOGRAM	MELDING	BESCHRIJVING
	Geen ontsteking	Geeft aan dat er een fout aanwezig is (zie tabel op blz. 96 voor mogelijke oorzaken)
	Onderhoud	Geeft aan dat het nodig is om onderhoud uit te voeren
	Assistentie	Geeft aan dat er een fout aanwezig is
	Ontvanger van de afstandsbediening	Ontvangt de commando's van de afstandsbediening (optie)
	Timer actief	Geeft aan of de timerfunctie actief is
	Led statussignalering (naast de toets ⏻)	LED altijd aan: kachel ingeschakeld en aan het werk LED knipperend: kachel in inschakelingsfase of in stand-by LED uit: kachel uitgeschakeld

NEDERLANDS

8.3 BESCHRIJVING VAN DE MENU'S

PICTOGRAM	FUNCTIE	BESCHRIJVING	WAARDEN
	Vermogen	Instelling van het werkvermogen	1-5
	Ventilatie *(waar)	Instelling van de snelheid van de ventilator van de omgevingslucht	OFF*, 1-5; Auto; Hi
	Temperatuur	Geeft de in de ruimte gelezen temperatuur weer en maakt het mogelijk om de gewenste temperatuur in te stellen	12°C - 51°C
	Brandstof	Niet gebruikte functie - in OFF houden om foutieve waarschuwing voor pellet uitputting te voorkomen	
	Timer	Schakelt de Timer in of uit. Wanneer de Timer is ingeschakeld, wordt het vaste pictogram weergegeven 	ON - OFF
	Setup	Submenus	

Om de submenu's te openen:

- Ga met de toetsen   naar het menu setup  en druk op de toets .
- Selecteer het password "7" met de toets  en bevestig met de toets .
- Scrol met de toets , selecteer het submenu en bevestig met de toets .

PICTOGRAM	FUNCTIE	SUBMENU	BESCHRIJVING	WAARDEN	
	Setup	[1]	Weektimer	Toewijzing van de programma's (max 3) aan de verschillende dagen van de week	[d1] - [d7]
		[2]	Programma's	Instellingsmenu van de programma's	[P1] - [P6]
		[3]	Tijd / datum	Instelling tijd en datum	
		[4]	Resterende uren	Geeft de uren weer tot het volgende aanbevolen onderhoud De waarde "Hi" duidt op meer dan 999 uur	
		[5]	Systeeminformatie	Geeft de huidige softwareversie weer	
		[7]	Functie Eco	Schakelt de Eco Mode in of uit voor automatisch inen uitschakelen op basis van de omgevingstemperatuur	OFF; Eco
		[8]	Delta opnieuw inschakelen	Minimum temperatuur waaronder de kachel inschakelt	0,5°C - 5,0°C
		[9]	Temperatuur antivries	Stelt de blokkeermodus van de toetsen in	OFF; 3°C - 20°C
		[10]	Blokkering toetsenbord	Stelt de mate van helderheid van het display in	OFF; Lo; Hi
		[11]	Helderheid display	Stelt de wijze van weergave van de gegevens in	OFF; 1 - 5
		[12]	Modaliteit display	Stelt het volume van het geluidssignaal in	OFF; 1 - 3
		[13]	Volume zoemer	Het is mogelijk om 3 verschillende verbrandingsconfiguraties in te stellen	OFF; 1 - 5
		[14]	Verbranding	Wijzigt/Visualiseert de configuratie van de kachel	1 - 3*
		[30]	Menu Installateur	Wijzigt/Visualiseert de configuratie van de kachel	
		[31]	Laden pellets	Handmatige activering van het	
[40]	Service menu	Menu bestemd voor de technische dienst			

De submenu's [30], [31] en [40] van het Setup-menu zijn beveiligd met een password en mogen uitsluitend worden gebruikt door de technische dienst.

* Wanneer de gebruikte pellets aan het einde van de verbranding een overmatige hoeveelheid aan residu produceren, is het mogelijk om de verhouding tussen luchttoevoer en brandstof te veranderen via de configuraties voor verbranding (nr. 1,2,3).

8.4 GEBRUIK VAN HET BEDIENINGSPANEEL

Met de pijltoetsen (◀) (▶) kunt u zich tussen de verschillende menu's verplaatsen die respectievelijk gaan branden.

Wanneer u stopt op een bepaalde functie, volstaat het om op de toets te drukken (↵) en de waarden ervan te wijzigen met de toetsen (+) (-).

Wanneer u nogmaals op de toets drukt (↵) wordt de wijziging bevestigd.

In het algemeen kunnen alle knipperende waarden op dat moment gewijzigd worden met de toetsen (+) (-).

Met de toets "Annuleer" (⏮) kunt u de wijziging annuleren; wanneer u de toets langer indrukt, wordt op het display een eventuele alarmcode of foutcode weergegeven.

8.5 WERKINGSPARAMETERS

De werking van de kachel wordt bepaald door parameters van Vermogen, Ventilatie en Temperatuur ingesteld door de gebruiker.

8.6 WIJZIGING VAN HET VERMOGEN

Het vermogen definieert de hoeveelheid warmte die door de kachel wordt geproduceerd en heeft dan ook direct invloed op het verbruik.

Om het vermogen te wijzigen:

- Ga met de toetsen (◀) (▶) naar het menu vermogen (🔥) en druk op de toets (↵);
- De waarde van het vermogen gaat knipperen; wijzig de waarde met de toetsen (+) (-) (1 minimum - 5 maximum);
- Druk op de toets (↵) om de ingestelde waarden te bevestigen.

8.7 WIJZIGING VAN DE VENTILATIE (MET UITZONDERING VAN DE MODELLEN VAN DE SILENT-REEKS)

Om de waarde van de ventilatie te wijzigen:

- Ga met de toetsen (◀) (▶) naar het menu ventilatie (🌿) en druk op de toets (↵);
- De waarde van de ventilatie gaat knipperen; wijzig de waarde met de toetsen (+) (-):
 - "OFF" = sluit de ventilatie volledig uit en de kachel werkt alleen op natuurlijke convectie (alleen voor de modellen waar voorzien en wanneer het vermogen van de kachel lager dan de waarde 4 is);
 - "1" minimum - "5" maximum;
 - "AUTO" = automatische werking (de kachel stelt de snelheid in op basis van de omgevingstemperatuur);
 - "HI" = zeer snelle werking (alleen te gebruiken wanneer een ruimte snel verwarmd moet worden);
- Druk op de toets (↵) om de ingestelde waarden te bevestigen.

8.8 WIJZIGING VAN DE OMGEVINGSTEMPERATUUR

Door deze waarde te wijzigen wordt de temperatuur bepaald die men in de ruimte wil bereiken, rechtstreeks gelezen door een op de kachel geplaatste sonde.

Om de waarde van de gewenste temperatuur te wijzigen:

- Ga met de toetsen (◀) (▶) naar het menu temperatuur (🌡️) en druk op de toets (↵);
- De huidige waarde gaat knipperen; wijzig met de toetsen (+) (-);
- Druk op de toets (↵) om de ingestelde waarden te bevestigen.

9 HANDELINGEN VOORAF

9.1 LADEN PELLETS

De eerste handeling die moet worden uitgevoerd alvorens het product in te schakelen is het vullen van het brandstofreservoir (pellets). Gebruik hiervoor een speciale schep.

Leeg de zak niet direct in het reservoir om te voorkomen dat zaagsel of andere vreemde elementen die de goede werking van de kachel nadelig kunnen beïnvloeden, worden geladen en om te voorkomen dat de pellets buiten het reservoir terecht komen.



Zorg na het bijvullen van de pellets dat u het deksel van het reservoir weer goed sluit.

9.2 ELEKTRISCHE VOEDING

Sluit de kachel aan op het elektriciteitsnet, zet de in- en uitschakelaar aan de achterkant van de kachel in de stand (I) (Afb. 9.1). Als de aansluiting correct is, brengt de kachel een reeks onderbroken geluidssignalen voort, het display wordt ingeschakeld.

Als de kachel lange tijd niet wordt gebruikt, wordt geadviseerd om de schakelaar aan de achterkant van de machine in de stand OFF (O) te zetten.

Raak het bedieningspaneel niet aan op het moment dat de kachel van stroom wordt voorzien.



Afb. 9.1

9.3 EERSTE INSTELLINGEN

Alvorens de kachel te gebruiken moet de actuele datum en tijd worden ingesteld.

9.4 INSTELLING TIJD EN DATUM

Om de datum te wijzigen:

- Ga met de toetsen (◀) (▶) naar het menu setup (⚙️) en druk op de toets (↵);
- Selecteer het password "7" met de toets (+) en bevestig met de toets (↵);
-
- De waarde van het uur gaat knipperen; wijzig de waarde met de toetsen (+) (-) en druk op de toets (▶);
- De waarde van de minuten gaat knipperen; wijzig de waarde met de toetsen (+) (-) en druk op de toets (▶);
- De waarde van de dag gaat knipperen; wijzig de waarde met de toetsen (+) (-) en druk op de toets (▶);
- De waarde van de maand gaat knipperen; wijzig de waarde met de toetsen (+) (-) en druk op de toets (▶);
- De waarde van het jaar gaat knipperen; wijzig de waarde met de toetsen (+) (-) en druk op de toets (▶);
- De waarde van de huidige dag van de week gaat knipperen (Maandag = 1... Zondag = 7); wijzig de waarde met de toetsen (+) (-);
- Druk op de toets (↵) om de ingestelde waarden te bevestigen.

Al naargelang het type installatie is het nodig de kachel in te stellen volgens de configuratie die het meest correct is voor zijn werking.

Alvorens verder te gaan, is het nodig de spanning naar de kachel in te schakelen met de veiligheidsschakelaar op de achterkant ervan:

- Ga met de toetsen naar het menu setup en druk op de toets ;
- Selecteer het password "7" met de toets en bevestig met de toets ;
- Scrol met de toets , selecteer het submenu [30]; nu zal "--0" knipperen;
- Druk op de toets en voer de waarde "54" in met de toetsen ;
- Druk op de toets om te bevestigen;
- De op dit moment in gebruik zijnde configuratie zal weergegeven worden;
- Als men een wijziging wilt maken, druk dan op de toets en voer de waarde van de nieuwe configuratie in met de toetsen ;
- Druk op de toets om de ingestelde waarden te bevestigen.



Na de configuratie gewijzigd te hebben, kan enkele seconden lang een communicatiefoutbericht verschijnen. Negeer dit en schakel de kachel uit met de veiligheidsschakelaar op de achterkant ervan, wacht enkele seconden en schakel hem weer in.

9.5 KEUZE VAN DE CONFIGURATIE

9.5.1 Configuratie 1 (default)

Stel deze configuratie om in de kachel met de hand, of in de geprogrammeerde modus, in te schakelen en uit te schakelen.

De kachel zal het vermogen moduleren op grond van de omgevingstemperatuur die door de sonde op de kachel gelezen wordt.

Het is mogelijk de functie "Eco-mode" in te stellen om ervoor te zorgen dat de kachel uitgaat of weer ingeschakeld wordt op grond van de ingestelde omgevingstemperatuur.

In deze configuratie is het mogelijk om ook de antivriesfunctie in te stellen, die met geactiveerde timer werkt.

9.5.2 Configuratie 2

Stel deze configuratie in wanneer de kachel bediend wordt door een omgevingsthermostaat (of timer).

In deze configuratie gaat de kachel uit wanneer aan de omgevingsthermostaat voldaan is.

In deze configuratie is het niet mogelijk ook de antivriesfunctie in te stellen.

De klemmen van de connector bevinden zich op de achterkant van de kachel.



De eerste keer, na de installatie van de timer, moet de kachel met de hand ingeschakeld worden terwijl de timer in de status van "oproep" verkeert. Deze handeling is ook nodig wanneer er een onderbreking van de elektrische voeding is of wanneer de kachel met de hand uitgeschakeld wordt.



Om overlappingen van tijdzones van de werking te voorkomen, wordt aangeraden de timer van de kachel te deactiveren (op OFF te zetten).

9.6 INSTELLING HELDERHEID DISPLAY

Het is mogelijk om de mate van helderheid van het display in te stellen wanneer dit in de stand-bymodus is.

- Ga met de toetsen naar het menu setup en druk op de toets ;
- Selecteer het password "7" met de toets en bevestig met de toets ;
- Scrol met de toets , selecteer het submenu [11] en bevestig met de toets ;
- Stel met de toetsen en de gewenste mate van helderheid in (OFF, 1 - 5) en bevestig met de toets .

9.7 INSTELLING MODALITEIT DISPLAY

Het is mogelijk om in te stellen wat op het display weergegeven moet worden wanneer dit laatste in de stand-bymodus is.

- Ga met de toetsen naar het menu setup en druk op de toets ;
- Selecteer het password "7" met de toets en bevestig met de toets ;
- Scrol met de toets , selecteer het submenu [12] en bevestig met de toets ;
- Stel met de toetsen en één van de volgende waarden in:

- | | |
|-----|---|
| OFF | • Het display blijft op de laatste door de gebruiker bediende weergave staan; |
| 1 | • Alle werkingsparameters worden regelmatig weergegeven; |
| 2 | • De temperatuur (gelezen door de omgevingssonde) wordt weergegeven; |
| 3 | • De actuele tijd wordt weergegeven |
- Druk op de toets om de ingestelde waarden te bevestigen.

9.8 INSTELLING VOLUME

Het is mogelijk om het volumeniveau van de zoemer in te stellen, op basis van de eigen behoeften:

- Ga met de toetsen naar het menu setup en druk op de toets ;
- Selecteer het password "7" met de toets en bevestig met de toets ;
- Scrol met de toets , selecteer het submenu [13] en bevestig met de toets ;
- Stel met de toetsen en het gewenste volumeniveau in (OFF, 1 - 5) en bevestig met de toets .

9.9 OPTIMALISERING VAN DE VERBRANDING

Een optimale verbranding is afhankelijk van verschillende factoren (soort installatie, werkings- en onderhoudsvoorwaarden, type pellets enz.)

In grote lijnen, als aan het einde van de verbranding in de vuurpot veel residuen overblijven, wordt geadviseerd om de configuraties voor de verbranding te wijzigen (door de waarde ervan te verhogen) totdat de beste oplossing is gevonden.

- Ga met de toetsen naar het menu setup en druk op de toets ;
- Selecteer het password "7" met de toets en bevestig met de toets ;
- Scrol met de toets , selecteer het submenu [14] en bevestig met de toets ;
- Stel met de toetsen en één van de volgende waarden in: "1", "2", "3"
- Druk op de toets om de ingestelde waarden te bevestigen.

10 GEBRUIK VAN DE KACHEL

10.1 INSCHAKELING



Zorg elke keer dat u de kachel inschakelt, dat de vuurpot helemaal leeg is en correct in zijn zitting is geplaatst.

Om de kachel in te schakelen, houdt u de toets enkele seconden ingedrukt.

Het pictogram in de vorm van een vlam begint te knipperen en blijft knipperen gedurende de ontstekingsfase en gaat continu branden wanneer de kachel is ingeschakeld.



Automatische ontsteking: de kachel is uitgerust met een automatische voorziening die het mogelijk maakt de pellets te ontsteken zonder het gebruik van andere traditionele aanstekers.



Tijdens de eerste inschakeling van de kachel kunnen onaangename geuren of dampen ontstaan die veroorzaakt worden door de verdamping of uitdroging van bepaalde gebruikte materialen. Dit verschijnsel verdwijnt gaandeweg. Geadviseerd wordt om tijdens de eerste inschakelingen de ruimtes goed te ventileren.



Telkens wanneer de deur van de vuurhaard wordt geopend, moet worden voorkomen dat deze lange tijd open blijft staan om te vermijden dat de sluitingsensor door middel van een geluidssignaal de status van geopende deur signaleert.



Zorg elke keer dat u de kachel inschakelt, dat de vuurpot helemaal leeg is en correct in zijn zitting is geplaatst.



Vermijd om de kachel handmatig in te schakelen als het automatische ontstekingsstelsel in het gedrang komt.

10.2 HANDMATIGE ACTIVERING VAN HET PELLETLAADSYSTEEM

Bij de eerste inschakeling, of wanneer het reservoir helemaal leeg is, is het mogelijk om, nadat u de pellets in het reservoir hebt geladen, handmatig het laadsysteem te activeren zodat de pellets op juiste wijze het circuit vullen:

- Ga met de toetsen naar het menu setup en druk op de toets ;
- Selecteer het password "7" met de toets en bevestig met de toets ;
- Scrol met de toets , selecteer het submenu [31] en bevestig met de toets ;
- Selecteer het password "54";
- Houd de toets ingedrukt om het handmatige laadsysteem te activeren. Het systeem blijft in werking tot de toets wordt losgelaten of na een vooraf ingestelde tijd die door een geluidssignaal wordt aangegeven.
- Herhaal, indien nodig, stap e) tot een deel van de pellets in de vuurkorf is gevallen;
- Het ledigen van de vuurkorf aan het einde van de operatie.

Deze procedure kan alleen geactiveerd worden als de kachel uitgeschakeld en helemaal koud is.

10.3 WIJZIGING VAN DE PARAMETERS

Het is mogelijk om de werkingsparameters van de kachel te wijzigen volgens de reeds beschreven methode.

De ingestelde waarden blijven gehandhaafd tot de volgende wijziging, ook als de kachel is uitgeschakeld of losgekoppeld van het elektriciteitsnet.

10.4 UITSCHAKELING

Om de kachel uit te schakelen moet u de toets  een paar seconden ingedrukt houden; het pictogram in de vorm van een vlam gaat uit.

Om de kachel weer in te schakelen, wordt geadviseerd om te wachten totdat de kachel volledig is afgekoeld.



Aanbevolen wordt om de kachel uit te schakelen door de bovenvermelde procedure strikt te volgen en dit absoluut te vermijden door de elektrische stroomtoevoer te verwijderen.

10.5 WERKING MET OMGEVINGSSONDE OP DE KACHEL

De kachel kan handmatig of op geprogrammeerde wijze worden in-/uitgeschakeld.

De kachel moduleert het vermogen op basis van de omgevingstemperatuur gelezen door de sonde op de kachel (dat wil zeggen dat de kachel de gewenste temperatuur probeert te handhaven en zo min mogelijk verbruikt).



In het geval dat de gebruiker de functie "Eco-mode" heeft ingeschakeld, schakelt de kachel wanneer de ingestelde temperatuur is bereikt, uit in plaats van te moduleren en gaat weer aan wanneer de omgevingstemperatuur onder de ingestelde delta daalt.

Het is mogelijk om de gewenste temperatuur in het menu temperatuur  in te stellen.

11 BESCHIKBARE FUNCTIES

11.1 TIMER

Het is mogelijk om aangepaste programma's voor de automatische inschakeling en/of uitschakeling van de kachel in te stellen, te activeren en aan de verschillende dagen van de week toe te wijzen.



























Er kunnen maximaal zes aangepaste programma's geconfigureerd worden.

Voor elk programma kan worden ingesteld: inschakeltijd, uitschakeltijd en gewenste temperatuur.

Aan elke dag van de week kunnen tot maximaal drie programma's worden toegewezen.

















De dagen van de week worden geïdentificeerd met nummers: Maandag = "d1", Dinsdag = "d2";...; Zondag = "d7".

11.2 INSTELLING PROGRAMMA'S

- Ga met de toetsen   naar het menu setup  en druk op de toets ;
- Selecteer het password "7" met de toets  en bevestig met de toets ;
- Scrol met de toets , selecteer het submenu [2] en bevestig met de toets ;
- Scrol met de toetsen  en  door de programma's P 1-P6; selecteer met de toets  het programma dat u wilt wijzigen;
- De waarde van het uur van inschakeling gaat knipperen; wijzig de waarde met de toetsen  en  en druk op de toets ;
- De waarde van de minuten gaat knipperen; wijzig de waarde met de toetsen  en  en druk op de toets ;
- De waarde van het uur van uitschakeling gaat knipperen; wijzig de waarde met de toetsen  en  en druk op de toets ;
- De waarde van de minuten gaat knipperen; wijzig de waarde met de toetsen  en  en druk op de toets ;
- De waarde van de gewenste temperatuur gaat knipperen; wijzig de waarde met de toetsen  en ;
- Druk op de toets  om de ingestelde waarden te bevestigen.

11.3 DE PROGRAMMA'S AAN DE DAGEN TOEWIJZEN

Met deze functie is het mogelijk om maximaal drie verschillende programma's aan één bepaalde dag toe te wijzen.

- Ga met de toetsen   naar het menu setup  en druk op de toets ;
- Selecteer het password "7" met de toets  en bevestig met de toets ;
- Scrol met de toets , selecteer het submenu [1] en bevestig met de toets ;
- Selecteer met de toetsen  en  de dag [D1]-[D7] waaraan u de programma's wilt koppelen;
- Selecteer het met de toets ;
- De waarde van het eerste toe te wijzen programma gaat knipperen: P 1-P6 of "OFF" om het uit te schakelen;
- Wijzig de waarde met de toetsen  en  en druk op de toets ;
- De waarde van het tweede toe te wijzen programma gaat knipperen: P 1-P6 of "OFF" om het uit te schakelen;
- Wijzig de waarde met de toetsen  en  en druk op de toets ;
- De waarde van het derde toe te wijzen programma gaat knipperen: P 1-P6 of "OFF" om het uit te schakelen;

- k) Wijzig de waarde met de toetsen **+** en **-** en druk op de toets **↵** om de ingestelde waarden te bevestigen.

11.4 INSCHAKELING/UITSCHAKELING TIMER

- Ga met de pijltoetsen **⏪** **⏩** naar het menu Timer **🕒**.
- Bevestig met de toets **↵**;
- Scrol met de toetsen **+** en **-** en selecteer: "ON" om de timer in te schakelen of "OFF" om hem uit te schakelen.
- Druk op de toets **↵** om de ingestelde waarden te bevestigen.

Wanneer de timer ingeschakeld is, verschijnt het pictogram vast **🕒** om aan te geven dat de timer actief is.

11.5 SPAARFUNCTIE "ECO MODE"

Door deze functie in te schakelen, wordt de kachel, op het moment dat de gewenste temperatuur wordt bereikt, uitgeschakeld. Als deze functie niet ingeschakeld is, moduleert de kachel de eigen werking om de gewenste temperatuur te handhaven en zo min mogelijk te verbruiken.

Om deze functie in/uit te schakelen:

- Ga met de toetsen **⏪** **⏩** naar het menu setup **⚙️** en druk op de toets **↵**;
- Selecteer het password "7" met de toets **+** en bevestig met de toets **↵**;
- Scrol met de toets **+**, selecteer het submenu **[7]** en bevestig met de toets **↵**;
- Stel met de toetsen **+** en **-** één van de volgende waarden in:

ECO • Schakelt de functie "Eco Mode" in

OFF • Schakelt de functie "Eco Mode" uit

- Druk op de toets **↵** om de ingestelde waarden te bevestigen.

11.6 FUNCTIE DELTA OPNIEUW INSCHAKELEN

De Delta voor opnieuw inschakelen is het aantal graden onder de uitschakeltemperatuur waarboven de kachel automatisch opnieuw wordt ingeschakeld. Bijvoorbeeld als de kachel is ingesteld om uit te schakelen bij 20°C (Eco Mode actief) en we stellen een "Delta opnieuw inschakelen" van 4°C in, gaat de kachel opnieuw aan wanneer een temperatuur van 16°C of lager wordt gedetecteerd.

Om de waarde van de delta opnieuw inschakelen te wijzigen:

- Ga met de toetsen **⏪** **⏩** naar het menu setup **⚙️** en druk op de toets **↵**;
- Selecteer het password "7" met de toets **+** en bevestig met de toets **↵**;
- Scrol met de toets **+**, selecteer het submenu **[8]** en bevestig met de toets **↵**;
- De waarde gaat knipperen; wijzig met de toetsen **+** en **-** (**0,5°C - 5,0°C**);
- Druk op de toets **↵** om de ingestelde waarden te bevestigen.

11.7 OPNIEUW INSCHAKELEN NA EEN BLACK-OUT

Wanneer de elektrische stroom uitvalt, wordt na het controleren van de veiligheidsvoorwaarden de kachel automatisch opnieuw ingeschakeld wanneer de stroomvoorziening weer terugkeert.

11.8 FUNCTIE "BLOKKERING TOETSENBORD"

Met deze functie kan het gebruik van het bedieningspaneel worden geblokkeerd om onbedoelde wijzigingen te voorkomen.

Om deze functie in/uit te schakelen:

- Ga met de toetsen **⏪** **⏩** naar het menu setup **⚙️** en druk op de toets **↵**;
- Selecteer het password "7" met de toets **+** en bevestig met de toets **↵**;
- Scrol met de toets **+**, selecteer het submenu **[10]** en bevestig met de toets **↵**;
- Stel met de toetsen **+** en **-** één van de volgende waarden in:

OFF • Lock keypad disabled

LO • Only the on/off button **🔌** is enabled

HI • Lock keypad enabled

- Druk op de toets **↵** om de ingestelde waarden te bevestigen.



11.9 FUNCTIE ANTIVRIES

E' possibile impostare una temperatura minima al di sotto della quale la stufa si accende (al di fuori delle fasce orarie impostate, e solo se il timer è attivo). Per modificare il valore della temperatura di "antigelo":













- Ga met de toetsen **⏪** **⏩** naar het menu setup **⚙️** en druk op de toets **↵**;
- Selecteer het password "7" met de toets **+** en bevestig met de toets **↵**;
- Scrol met de toets **+**, selecteer het submenu **[9]** en bevestig met de toets **↵**;
- De waarde gaat knipperen; wijzig met de toetsen **+** en **-** (**OFF; 3°C - 20°C**);
- Druk op de toets **↵** om de ingestelde waarden te bevestigen.

12 ALARMBEHEER

Wanneer zich een storing in de werking voordoet, wordt de volgende procedure geactiveerd:

- 1) geluidsalarm (beep);
- 2) één van de volgende systeemleds gaat branden: ; ;
- 3) als de storing betrekking heeft op een fout, gaat de kachel uit.

Wanneer u de toets “Annuleer”  langer indrukt, wordt op het display de foutcode weergegeven:

FOUTCODE/ MELDING	BESCHRIJVING	MOGELIJKE OORZAKEN	LED
E001	Bedieningspaneel beschadigd	Defect van het bedieningspaneel	
E002	Communicatiefout signaal afstandsbediening	Defect van het bedieningspaneel	
E004	Communicatiefout	Verbindingskabel tussen kaart en bedieningspaneel onderbroken of los Negeer deze fout als hij optreedt tijdens de wijziging van de configuratie	
E101	Geen ontsteking	Geen pellets Kwaliteit van de pellets Storing ontstekingsysteem Vuurpot vuil	
E106	Alarm pelletsonde	Pelletsonde losgekoppeld of beschadigd	
E108	Fout druk of thermische beveiliging	Systeem voor afvoer rookgassen vuil Dichtingspakkingen aangetast Onvoldoende verbrandingslucht Problemen van oververhitting van het pelletreservoir	
E110	Slechte werking temperatuursonde	Luchtsonde beschadigd	
E111	Slechte werking sonde rookgassen	Temperatuursonde rookgassen beschadigd	
A002	Melding gepland onderhoud (knipperende pictogrammen)	De kachel vereist dat periodiek een onderhoudsbeurt wordt uitgevoerd door een gespecialiseerde technicus	
A004	Batterij leeg	De bufferbatterij (mod. CR2032) aan boord van de elektronische kaart is leeg *	
A005	Slechte werking van de Hall-sensor	Hall-sensor van de ventilator rookgassen losgekoppeld of beschadigd	
----	Reiniging kachel	Verbrandingskamer, vuurpot of systeem voor afvoer van de rookgassen zijn vuil Buizen drukdetectie los of verstopt Ingang van de verbrandingslucht verstopt	
----	Geen ontsteking	Pellets op Ontstekingsweerstand kapot Pakkingen versleten Plaats van de vuurpot niet correct	

* In geval van een black out moet bij het terugkeren van de elektrische energie, de kachel opnieuw worden ingesteld (zie par. van deze handleiding).

Na het soort bericht te hebben geverifieerd is het mogelijk om het alarm te resetten door een aantal seconden op de toets voor inschakeling/uitschakeling te drukken .

In het geval dat de foutcode “E108” is, moet u voordat u het alarm reset, de thermostaat met handmatige reset die zich aan de achterkant van de kachel bevindt, weer activeren (wordt uitgevoerd door de Technische Dienst).

Alvorens de kachel opnieuw in te schakelen, controleert u of:

- de kachel is afgekoeld
- de vuurpot schoon en vrij van asresten of pellets is
- de vuurpot op correcte wijze in zijn zitting is geplaatst
- de deuren van de vuurhaard en van het reservoir perfect gesloten zijn.

13 ONDERHOUD

13.1 VEILIGHEIDSWAARSCHUWINGEN VOOR HET ONDERHOUD



Het onderhoud van de kachel moet minstens eenmaal per jaar worden uitgevoerd, en op tijd gepland worden met het Technische Servicecentrum.



Onder bepaalde omstandigheden, zoals inschakeling, uitschakeling of verkeerd gebruik, kunnen de producten van de verbranding kleine roetdeeltjes bevatten die zich in het systeem voor de afvoer van rookgassen ophopen. Dit kan de doorgang van de rookgassen verkleinen en tot brandgevaar leiden. Het systeem voor afvoer van rookgassen moet minstens eenmaal per jaar worden geïnspecteerd en gereinigd.



De onderhoudswerkzaamheden moeten op een koude kachel en met losgekoppelde stroomvoorziening worden uitgevoerd.

Alvorens om het even welke onderhoudswerkzaamheden uit te voeren, moeten de volgende voorzorgsmaatregelen genomen worden:

- Zorgen dat de stekker uit het stopcontact is getrokken.
- Zorgen dat alle onderdelen van de kachel koud zijn.
- Zorgen dat de as helemaal koud is.
- Altijd met de juiste uitrustingen voor het onderhoud werken.
- Aan het einde van het onderhoud alle veiligheidsvoorzieningen terugplaatsen alvorens de kachel weer in werking te stellen.



De kwaliteit van de pellets, de gebruikswijzen van de kachel en de afstelling van de verbranding kunnen de frequentie van de onderhoudsinterventies beïnvloeden.

13.2 REINIGING



Voer de reinigingswerkzaamheden uit zodat een correcte werking van de kachel kan worden gegarandeerd.

In de volgende tabel worden de reinigingsinterventies opgesomd die nodig zijn voor de correcte werking van de kachel.

ONDERDELEN / FREQUENTIE	1 DAG	2 - 3 DAGEN	30 DAGEN	60/90 DAGEN
Vuurpot	X			
Aslade		X		
Ruitje		X		
Verbrandingskamer		X		
Pelletreservoir			X	
Afzuigleiding				X



Het wordt aanbevolen om in de eerste periodes van gebruik van de kachel, of bij een nieuw type pellet, de kachel vaak te reinigen, om de precieze interventie frequentie vast te kunnen stellen.

13.2.1 Reiniging van de vuurpot

Het is noodzakelijk om te controleren of de vuurpot waar de verbranding plaatsvindt, goed schoon is en dat de slakken of restanten niet de openingen ervan verstopen. Deze maatregel zal een uitstekende verbranding garanderen en voorkomen dat de kachel niet ontstoken wordt.

De reiniging moet dagelijks worden uitgevoerd, voor elke inschakeling. Voor de kleine reiniging kan de vuurpot in de kachel blijven, maar als de restanten moeilijk te verwijderen zijn, dan moet hij uit zijn behuizing worden gehaald (Afb. 13.1) en schoon geschraapt worden.

De hoeveelheid en de consistentie van de asresten zijn afhankelijk van de kwaliteit van de gebruikte pellets.



Na iedere onderhoudsgreep moet gecontroleerd worden of de vuurpot correct in zijn zitting geplaatst is.

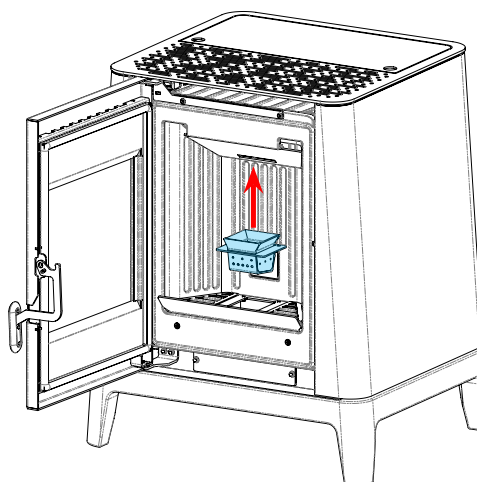

Afb. 13.1

13.2.2 Reiniging van de aslade

De aslade moet worden gereinigd op basis van de gebruikstijd van de kachel en het type gebruikte pellets. Ga voor de reiniging van de aslade als volgt te werk.

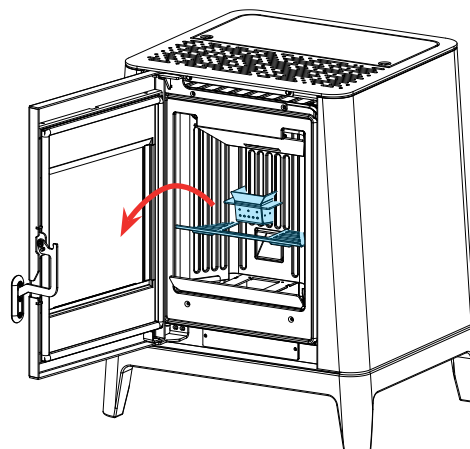

Afb. 13.2

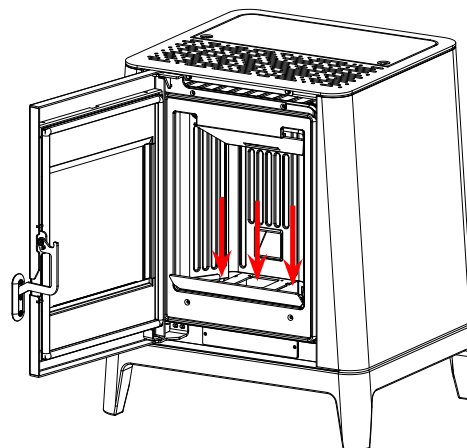

Afb. 13.3

Zuig de in het ascompartiment aanwezige asresten (Afb. 13.3) op met een speciale aszuiger, controleer of de as volledig uitgedoofd is.

NEDERLANDS

13.2.3 Reiniging van het ruitje

Maak wanneer de kachel koud is, het ruitje schoon met een doek en een reinigingsmiddel voor ruiten.

Opmerking: in de handel zijn speciale reinigingsmiddelen voor de ruitjes van kachels verkrijgbaar.

13.2.4 Reiniging van de verbrandingskamer

Ga voor het reinigen van de verbrandingskamer als volgt te werk:

STAP	ACTIE
1	Zuig de in de verbrandingskamer aanwezige resten op met een speciale aszuiger, vergewis u ervan dat de asresten volledig uitgesmeuld zijn (Afb. 13.4).
2	Om de asafzettingen in de hoge zone van de verbrandingskamer te verwijderen, moet de vlamafsluiter verwijderd worden. Til de vlamafsluiter uit zijn zitting en draai om hem te verwijderen (Afb. 13.5).

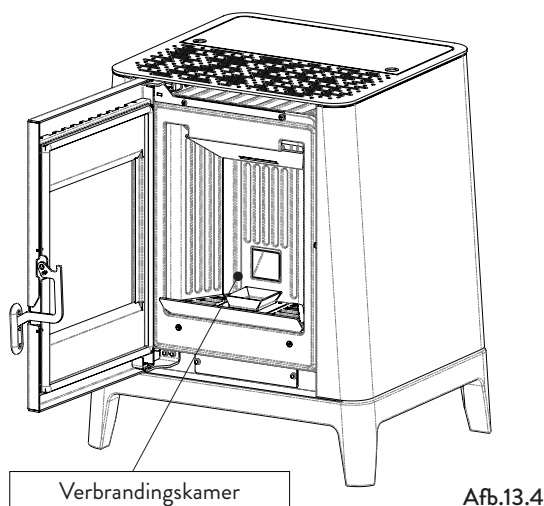

Afb.13.4

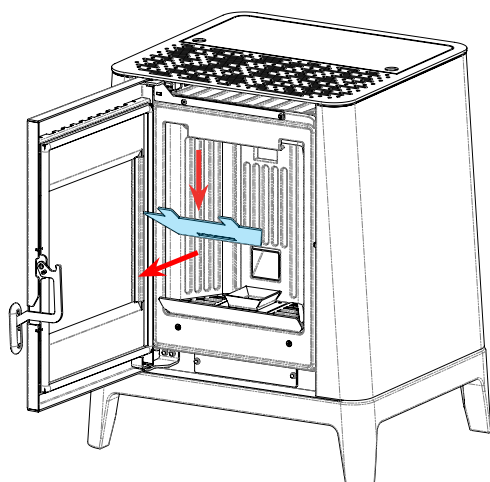

Afb.13.5

13.2.5 Reiniging van het pelletreservoir

Ga voor de reiniging van het pelletreservoir als volgt te werk:

STAP	ACTIE
1	Verwijder regelmatig het houtzaagsel dat zich op de bodem van het reservoir heeft opgehoopt met gebruik van een stofzuiger

13.2.6 Reiniging van de afzuigleiding

Controleer periodiek of de afzuigleiding vrij is van obstructies (stof, haren van huisdieren...) en verwijder die eventueel.

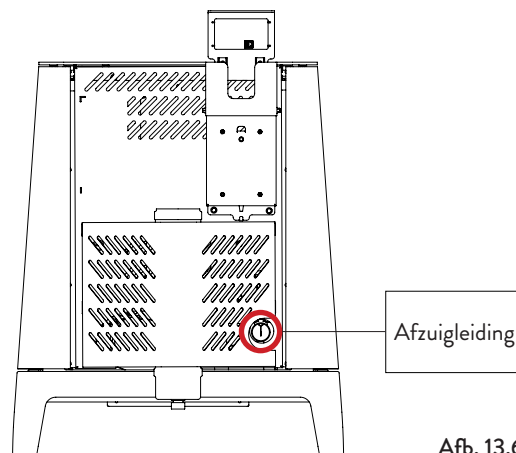

Afb. 13.6

13.3 PERIODIEK ONDERHOUD



De onderhoudswerkzaamheden moeten op een koude kachel en met losgekoppelde stroomvoorziening worden uitgevoerd.



De werkzaamheden voor periodiek onderhoud moeten uitgevoerd worden door het personeel van het Geautoriseerde Servicecentrum.



Wacht niet met vervangen totdat de componenten versleten zijn door het gebruik. Vervang een versleten component voordat dit helemaal kapot is om eventuele schade veroorzaakt door een plotselinge breuk van de componenten te voorkomen.

ONDERDELEN/ FREQUENTIE	1 SEIZOEN
Grondige reiniging van de verbrandingskamer	X
Pakking deur	X
Rookafvoerkanal	X
Rookgaskanal	X

Plan de bovengenoemde interventies voor buitengewoon onderhoud in met het Geautoriseerde Servicecentrum.

13.3.1 Grondige reiniging van de verbrandingskamer



Deze handeling moet worden uitgevoerd door een Servicecentrum van Jotul.



Plan dit soort reiniging met het Servicecentrum van Jotul.

Ga voor het reinigen van de verbrandingskamer als volgt te werk.

Na het reinigen van de verbrandingskamer wordt aangeraden om de inspectieluiken te reinigen zoals

aangegeven in de paragraaf “Reiniging rookgaskanaal“.

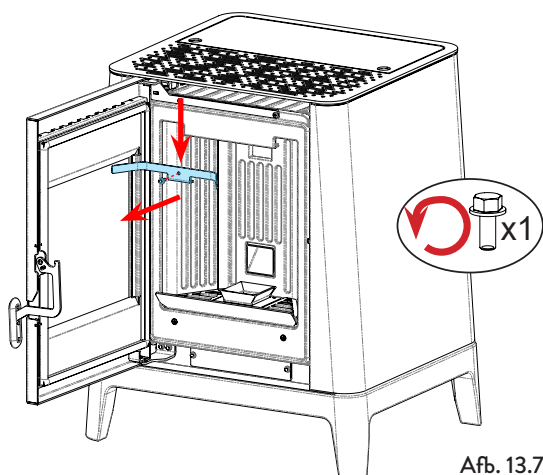

Afb. 13.7

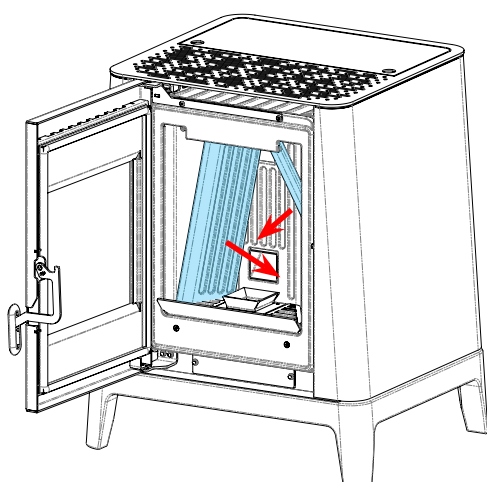

Afb. 13.8

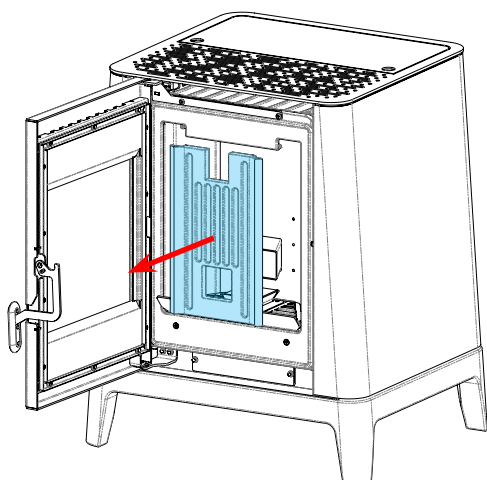

Afb. 13.9

13.3.3 Reiniging rookgaskanaal



Deze handeling moet worden uitgevoerd door een Servicecentrum van Jotul. Plan dit soort reiniging met het Servicecentrum van Jotul.

De kachel is uitgerust met een aantal luiken voor de reiniging van de binnenkant van de rookgaskanalen.

Ga voor het reinigen van de rookgaskanalen als volgt te werk:

STAP	ACTIE
1	Open de luiken
2	Zuig de as op, gebruik eventueel een rager of iets dergelijks en zet alles weer in elkaar. Opmerking: de luiken zijn voorzien van pakkingen. Voordat u de pakkingen weer aanbrengt, vergewis u ervan dat ze niet versleten zijn.

Opmerking: De handeling moet worden uitgevoerd op een koude kachel, met gebruik van een aszuiger.

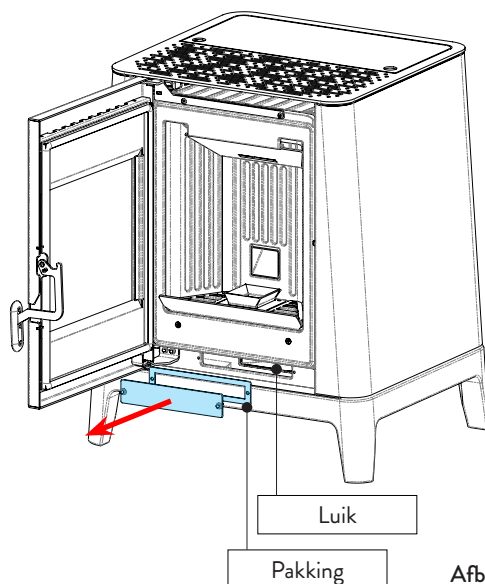

Afb. 13.10

13.3.2 Controle van de pakkingen



Deze handeling moet worden uitgevoerd door een Servicecentrum van Jotul. Plan dit soort reiniging met het Servicecentrum van Jotul.

Bij een grondige reiniging van de kachel moet de bevoegde technicus controleren of de pakkingen van

- deur
 - inspectieluiken
- in intacte staat zijn. Is dat niet het geval, dan moeten ze vervangen worden.

14 STORINGEN

14.1 DE KACHEL WERKT NIET

- volg nauwkeurig hetgeen is vermeld in het desbetreffende hoofdstuk in deze handleiding;
- controleer of het luchtinlaatkanaal niet verstopt is;
- controleer of het systeem voor afvoer van rookgassen schoon en niet verstopt is;
- controleer of het rookafvoerkanaal geschikt is voor het vermogen van de kachel;
- controleer of de luchtinlaat in de ruimte vrij is van belemmeringen en of er geen andere verbrandingstoestellen of afzuigkappen zijn die de ruimte in onderdruk brengen;

14.2 MOEIZAME ONTSTEKING

- volg nauwkeurig hetgeen is vermeld in het desbetreffende hoofdstuk in deze handleiding;
- controleer of het luchtinlaatkanaal niet verstopt is;
- controleer of het systeem voor afvoer van rookgassen schoon en niet verstopt is;
- controleer of het rookafvoerkanaal geschikt is voor het vermogen van de kachel;
- controleer of de luchtinlaat in de ruimte vrij is van belemmeringen en of er geen andere verbrandingstoestellen of afzuigkappen zijn die de ruimte in onderdruk brengen.

14.3 ROOKLEKKAGE

- Controleer de trek van het rookafvoerkanaal.
- Controleer of de pakkingen op de deur, op de aslade en op het systeem voor afvoer van rookgassen in intacte staat zijn.
- Controleer of de as niet het primaire luchtrooster blokkeert.

14.4 HET RUITJE WORDT SNEL VIES

- Gebruik alleen de aanbevolen brandstoffen.
- Controleer de trek van het rookafvoerkanaal.

14.5 BUITENDIENSTSTELLING (EINDE SEIZOEN)

Aan het einde van het seizoen wordt geadviseerd om eventuele as- en stofresten uit de kachel te verwijderen. Daarbij wordt geadviseerd om de pellets in het reservoir op te maken om zo de pelletresten en het zaagsel van de bodem van het reservoir en van de toevoerschroef te kunnen zuigen.

Koppel de kachel los van de elektrische voeding.

In het geval van een thermokachel of ketel is het niet noodzakelijk om het water te verwijderen, maar aangeraden wordt om de afsluitkleppen bij de ingang en bij de uitgang te sluiten bij lange perioden van inactiviteit.

15 VERWIJDERING AAN HET EINDE VAN DE LEVENSDUUR

15.1 WAARSCHUWINGEN VOOR DE CORRECTE VERWIJDERING VAN HET PRODUCT

De sloop en de verwijdering van de kachel komt uitsluitend ten laste en voor verantwoordelijkheid van de eigenaar die moet handelen met inachtneming van de wetten betreffende veiligheid en milieubescherming die van kracht zijn in het eigen Land.

Aan het einde van zijn nuttige levensduur mag het product niet samen met het stedelijk afval worden verwijderd. Het kan worden afgeleverd bij de speciale centra voor gescheiden afvalinzameling van de gemeente, of bij de dealers die deze service bieden.

Gedifferentieerde afvalverwijdering van het product zorgt ervoor dat mogelijk negatieve gevolgen voor het milieu en voor de gezondheid worden vermeden als gevolg van een onjuiste afvoer en maakt het mogelijk om materialen waarmee het product is samengesteld te herwinnen om een aanzienlijke besparing van energie en hulpbronnen te verkrijgen.

In de onderstaande tabel en de bijbehorende explosietekening (alleen ter illustratie) worden de belangrijkste componenten aangegeven die zich in het apparaat kunnen bevinden evenals de aanwijzingen voor een correcte scheiding en verwijdering ervan aan het einde van de levensduur.

Met name de elektrische en elektronische componenten moeten worden gescheiden en verwijderd bij de bevoegde gespecialiseerde afvalinzamelcentra in overeenstemming met de richtlijn AEEA 2012/19/EU en de gerelateerde nationale omzettingen.



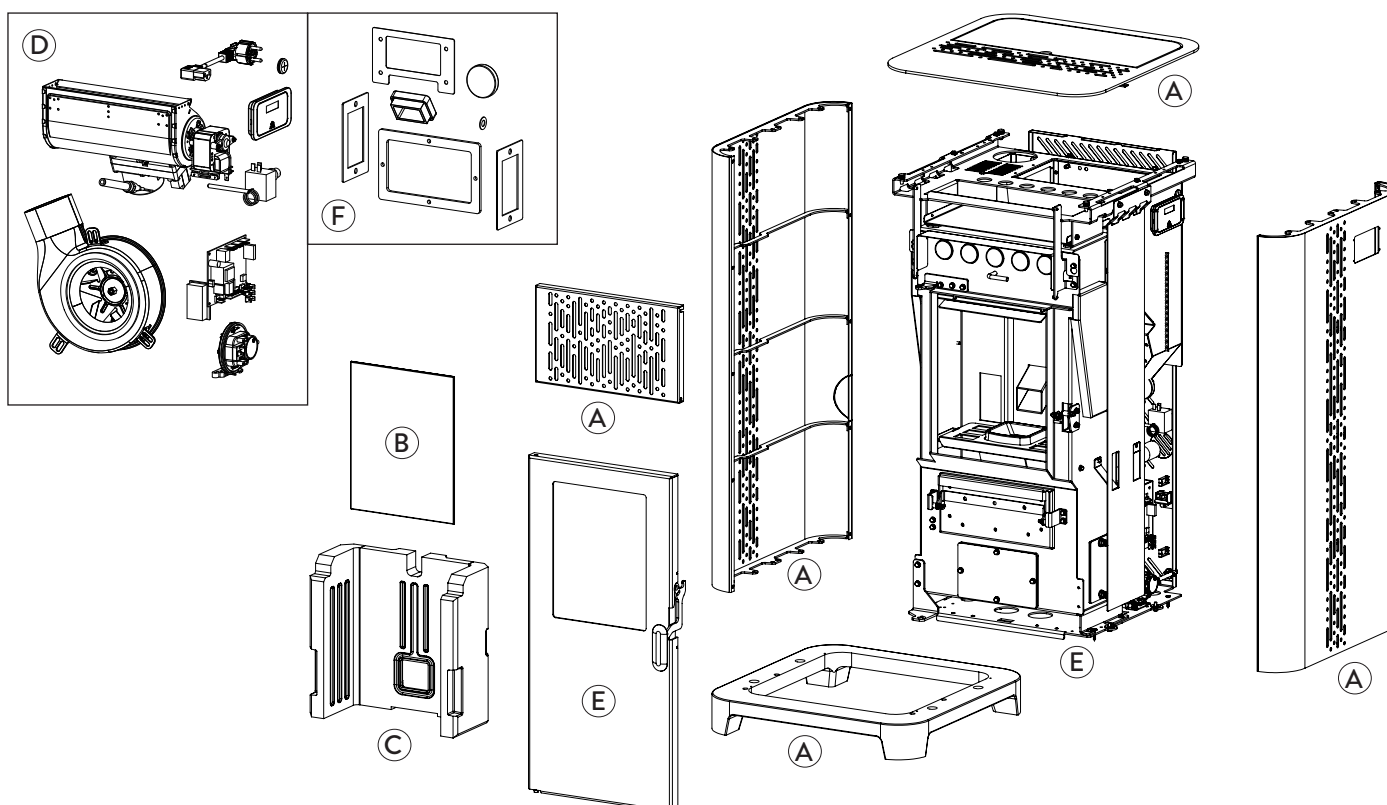





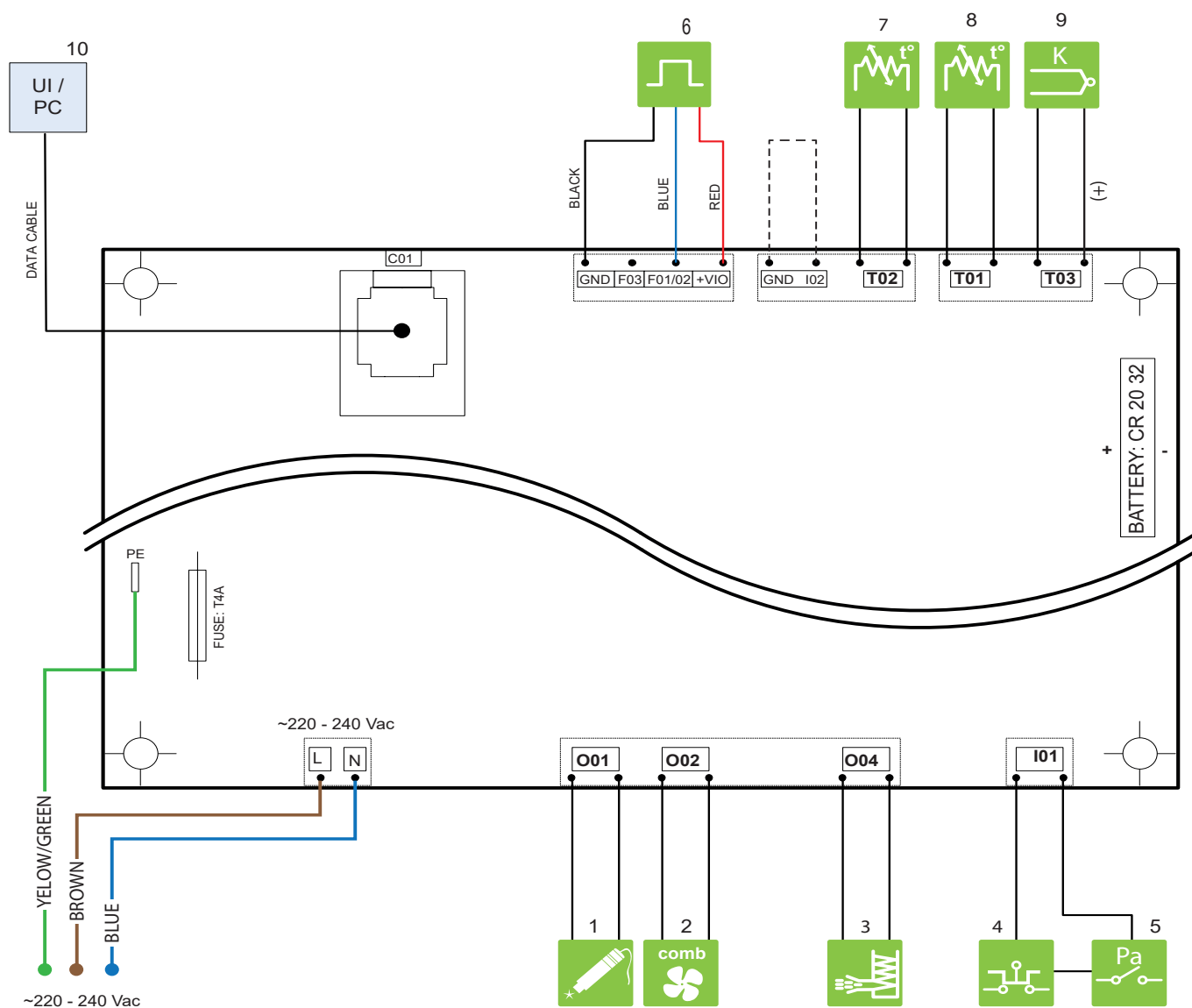

A EXTERNE BEKLEDING	Indien aanwezig gescheiden afvoeren al naargelang de samenstelling van het materiaal: - Metaal - Glas - Baksteen of keramiek - Steen - Hout
B RUITJES DEUREN	Indien aanwezig gescheiden afvoeren al naargelang de samenstelling van het materiaal: - Keramisch glas (vuurdeur): weggooien bij aggregaten of restafval - Getemperd glas (ovendeur): weggooien bij glas
C INTERNE BEKLEDING	Indien aanwezig gescheiden afvoeren al naargelang de samenstelling van het materiaal: - Metaal - Vuurvaste materialen - Isolatiepanelen - Vermiculiet - Isolatiemateriaal, vermiculiet en vuurvaste materialen die in contact zijn geweest met vlammen of rookgassen (weggoien bij gemengd afval)
D ELEKTRISCHE EN ELEKTRONISCHE COMPONENTEN	- Kabels - Motoren - Ventilatoren - Circulatiepompen - Displays - Sensoren - Ontstekingsbougie - Elektrische kaarten - Batterijen Gescheiden afvoeren bij de bevoegde afvalinzamelcentra, zoals aangegeven in de AEEA-richtlijn 2012/19/EU en de gerelateerde nationale omzetting
E METALEN STRUCTUUR	Gescheiden afvoeren bij het metaal
F NIET RECYCLEBARE COMPONENTEN	- Pakkingen - Rubberen leidingen, siliconen of vezels, plastic Weggooien bij restafval



ELEKTRISCH AANSLUITINGSSCHEMA

Jøtul PF 500



	1	WEERSTAND		6	HALL-SNELHEIDSENSOR
	2	VENTILATOR		7	PELLET SONDE
	3	GRONDBOOR		8	KAMER SONDE
	4	BEVEILIGING STB		9	SONDE K
	5	DRUKSCHAKELAAR		10	CONTROLEPANEEL

TECHNISCHE GEGEVENS

Jøtul PF 500

(conform de norm EN 14785)

	U	PF 500
Energie-efficiëntie-klasse	- -	A+
Geïnduceerd vermogen Gereduceerd - Nominaal	kW	2,9 - 6,3
Uitgangsvermogen Gereduceerd - Nominaal	kW	2,7 - 5,7
Rendement Gereduceerd - Nominaal	%	93,8 - 91,5
Uurverbruik pellets Gereduceerd - Nominaal	kg/h	0,59 - 1,29
Autonomie min. - max.	h	13 - 29
Verwarmbaar volume *	m ³	100 - 160
CO bij 13% di O ₂	%	0,017 - 0,004
	mg/m ³	215 - 45
OGC bij 13% di O ₂	mg/m ³	4 - 4
NOX bij al 13% di O ₂	mg/m ³	101 - 116
Stof bij 13% di O ₂	mg/m ³	14 - 14,9
Temperatuur van de rookgassen	°C	74 - 121
Debiet rookgassen	g/s	3,3 - 5,1
Minimum trek	Pa - mbar	10 - 0,1
Elektrische voeding	Hz - V	230 - 50
Max. elektrisch opgenomen vermogen	W	260
Elektrisch vermogen in werking Gereduceerd-Nominaal	W	30 - 50
Elektrisch vermogen in stand-by	W	3,8
Ø leiding afzuiging verbrandingslucht	mm	35
Ø rookgasuitlaatleiding	mm	80
Capaciteit pelletreservoir	kg	17
Seizoensgebonden energie-efficiëntie	%	86,8
Type omgevingstemperatuur-regeling	Met elektronische omgevingstemperatuur-regeling en weektijdschakelaar	
Andere regelopties	Met optie voor afstandsregeling	

De vermelde gegevens zijn indicatief en niet bindend en kunnen variëren naargelang het gebruikte type pellets. Jøtul behoudt zich het recht voor om wijzigingen aan te brengen teneinde de prestaties van de producten te verbeteren.

* Verwarmingsvolume op basis van het gevraagde vermogen gelijk aan 35 W/m³ en 55 W/m³

BESCHRIJVING

Jøtul PF 500

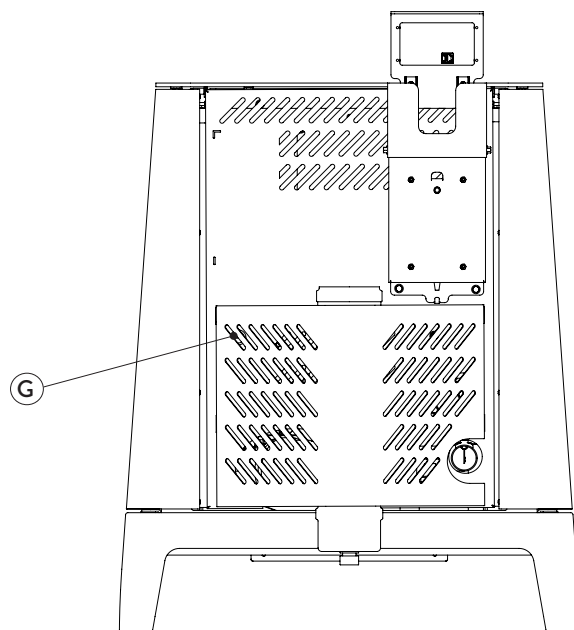
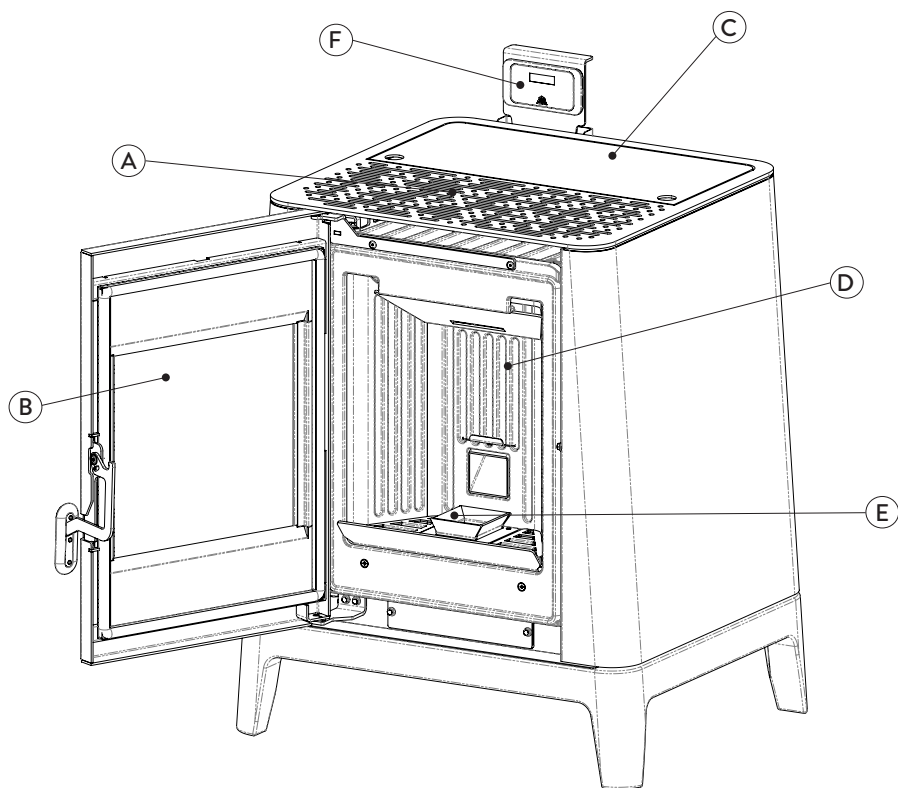

A	VENTILATIEROOSTER
B	DEUR
C	DEKSEL PELLETERESERVOIR
D	VERBRANDINGSKAMER
E	VUURPOT
F	INTREKBAAR DISPLAY
G	THERMISCHE RESET

AFMETINGEN

Jøtul PF 500

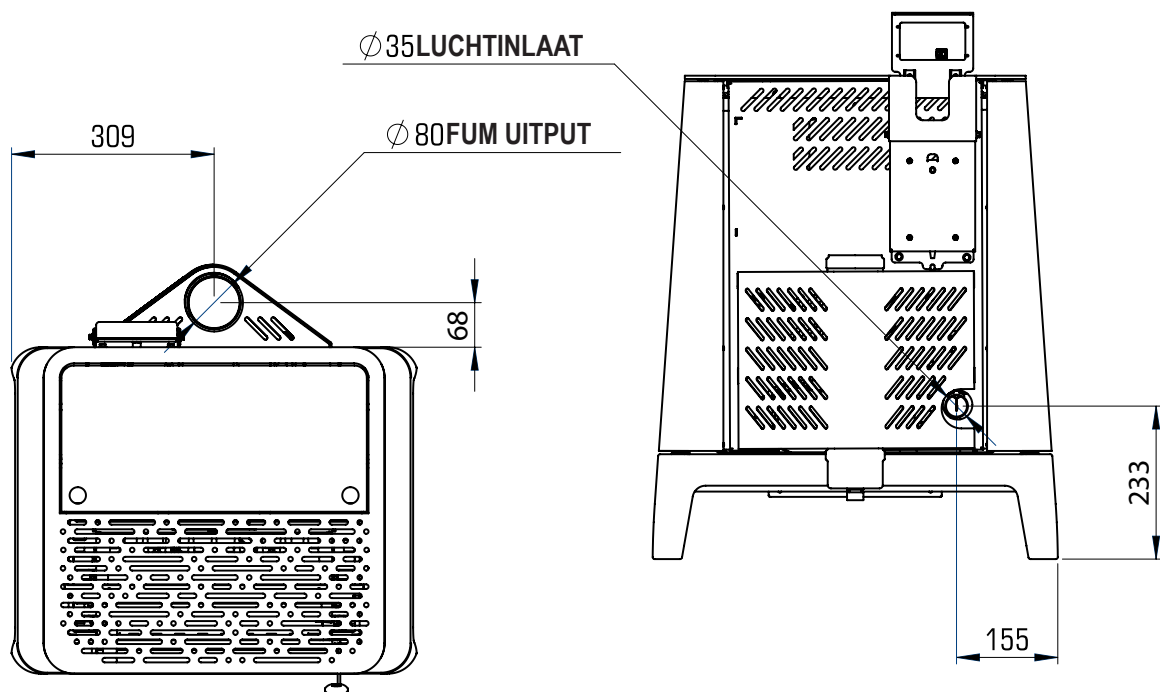
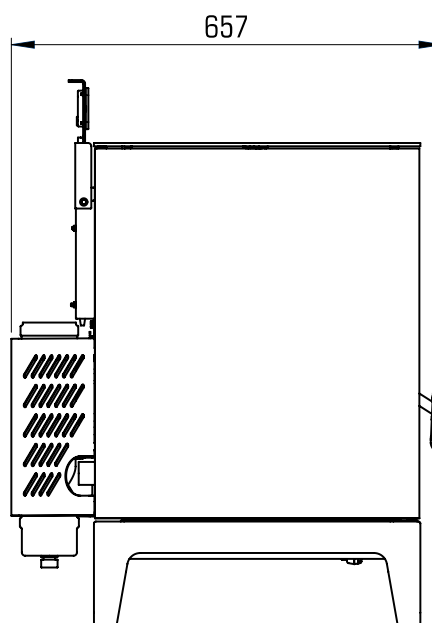
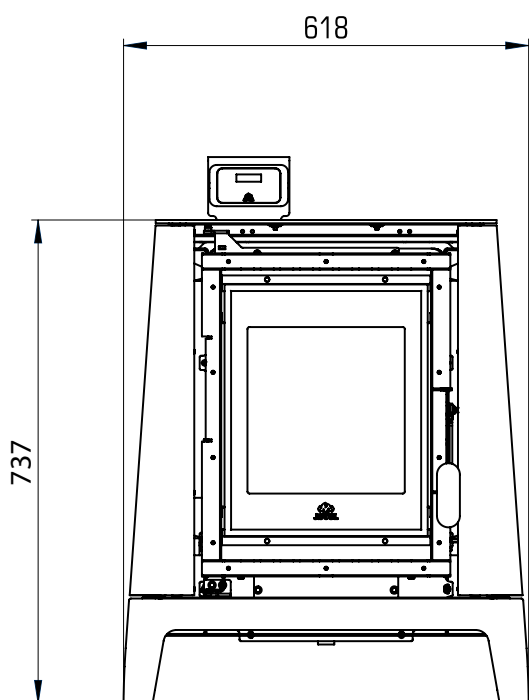

	PF 500	MEETEENHEID
HOOGTE	737	mm
BREEDTE	618	mm
DIEPTE	657	mm
LEEGGEWICHT	127	kg

CE-KEURMERK

Jøtul PF 500

PF 500

APPARECCHIO PER IL RISCALDAMENTO DOMESTICO ALIMENTATO A PELLETTI DI LEGNO RESIDENTIAL SPACE HEATING APPLIANCES FIRED BY WOOD PELLETS APPAREILS DE CHAUFFAGE DOMESTIQUE À GRANULÉS DE BOIS		
Combustibile / Fuel / Carburant		Pellet di legno Ø 6 mm
Potenza termica introdotta Heat input Introduite puissance thermique	nominale / nominal / nominale	6,3 kW
	ridotto / reduced / réduite	2,9 kW
Potenza termica resa Heat output Utilité puissance thermique	nominale / nominal / nominale	5,7 kW
	ridotto / reduced / réduite	2,7 kW
CO misurato (13%O ₂) CO emission (at 13%O ₂) CO émission (au 13%O ₂)	nominale / nominal / nominale	0,004 %
	ridotto / reduced / réduite	0,017 %
Rendimento Efficiency / Rendement	nominale / nominal / nominale	91,5 %
	ridotto / reduced / réduite	93,8 %
Temperatura dei gas di scarico Flue gas temperature / Température des gaz de combustion		121 °C
Tiraggio minimo / Minimum draft / Tirage minimum		0,1 mbar 10 Pa
Potenza elettrica nominale Electrical power supply / Puissance électrique nominale		260 W
Tensione nominale / Nominal voltage / Tension nominale		230 V
Frequenza nominale / Nominal frequency / Fréquence nominale		50 Hz

* Usare solo i combustibili raccomandati / Use only recommended fuel / Utiliser seulement les combustibles recommandés * Leggere le istruzioni d'uso / Read and follow the operating manual / Lire et suivre le mode d'emploi * Installare il prodotto secondo le norme vigenti / Install the stove in respect of the rules in force / Installer le produit selon la réglementation en vigueur

Conforme alla normativa
Complying with the norm / Conforme à la normative **EN 14785:2006**

D.o.P. n° J006CPR13.07 (Notified Body 2456)

Distanza minima da materiali infiammabili
Minimum distance from flammable materials
Distance moindre de matériels inflammables

Lato destro Right side / Côté droit	200 mm
Lato sinistro Left side / Côté gauche	200 mm
Retro Back side / Derrière	100 mm
Soffitto Ceiling / Plafond	400 mm

Anno di produzione
2022



Nell'etichetta sono utilizzati i seguenti simboli

$P_{IN,nom}$	Geïntroduceerd thermisch vermogen (max)
P_{nom}	Nominaal thermisch vermogen
P_{Wnom}	Vermogen nominal afgegeven aan het water
P_{Snom}	Vermogen nominal afgegeven aan het milieu
CO_{nom}	CO bij nominaal thermisch vermogen
η_{nom}	Rendement bij nominaal thermisch vermogen
P_{nom}	Minimum trek
T_{nom}	Rookgastemperatuur nominaal vermogen
$T_{W,max}$	Maximale watertemperatuur
P_{Wnom}	Maximum bedrijfsdruk water
$P_{IN,part}$	Geïntroduceerd thermisch vermogen (min)
P_{part}	Gereduceerd thermisch vermogen
P_{Wpart}	Vermogen gereduceerd afgegeven aan het water
P_{Spart}	Vermogen gereduceerd afgegeven aan het milieu
CO_{part}	CO bij gereduceerd thermisch vermogen
η_{part}	Rendement bij gereduceerd vermogen
W	Elektrisch opgenomen vermogen
$T_{W,max-set}$	Maximaal instelbare watertemperatuur
230 V - 50 Hz	Elektrische voeding
Afstand van brandbaar materiaal	
d_{S-L}	Linker zijkant
d_{S-R}	Rechter zijkant
d_R	Achterzijde
d_C	Plafond
d_F	Voorzijde
d_B	Onderzijde

n.d.: niet verklaarde gegevens



DECLARACIÓN DE PRESTACIÓN

Declaración de prestación conforme al reglamento (UE) 305/2011
n.: J006CPR13.07



1. Código de identificación único del producto-tipo
10016BJ01, Aparato para calefacción doméstica, alimentado con pellets de madera.
EN 14785:2006
2. Modelo, lote, serie o cualquier otro elemento que permita la identificación del producto, en virtud del artículo 11, párrafo 4:
PF500
3. Usos previstos del producto de conformidad con las especificaciones técnicas armonizadas correspondientes:
Aparato para calefacción doméstica, alimentado con pellets de madera.
Nombre o marca registrada y dirección del fabricante en virtud del artículo 11, párrafo 5:
Jotul
Jotul France
3, Chemin du Jubin
69574 DARDILLY (France)
4. Cuando sea apropiado, Nombre y dirección del mandatario en virtud del artículo 12, párrafo 2:

5. Sistema de valoración y verificación de la constancia de la prestación en virtud del anexo V:
Sistema 3, Sistema 4
6. Laboratorio notificado y número de informe de prueba (según el System 3):
TÜV Rheinland Energy GmbH (NB 2456), K32162022Z1
7. Prestaciones declaradas

Especificación técnica armonizada:	EN 14785:2006
Características esenciales	Prestazione
Sicurezza antincendio	
Resistencia al fuego	A1
Distancia de materiales combustibles	Distancia mínima (mm): revés = 100 lados = 200 frente = 800 cielo = 400 suelo = 0
Riesgo de pérdida de combustible incandescente	Conforme
Emisiones de productos de combustión (a 13% di O₂)	Potencia térmica nominal CO 0,004 % - 45 mg/Nm ³ NOx 116 mg/Nm ³ OGC 4 mg/Nm ³ PM 14,9 mg/Nm ³ potencia térmica reducida CO 0,017 % - 215 mg/Nm ³ OGC 4 mg/Nm ³
Temperatura superficial	Conforme
Seguridad eléctrica	Conforme
Accesibilidad y limpieza	Conforme
Presión máxima de trabajo	--
Temperatura fumi a potencia termica nominale	121 °C
Resistencia mecánica (de soporte de la chimenea)	NPD
Potencia térmica nominal	5,7 kW
Potencia térmica suministrada al entorno	5,7 kW
Potencia térmica cedida al agua	--
Rendimiento	η 91,5 % a la potencia nominal η 93,8 % a la potencia reducida

8. La prestación del producto según se establece en los puntos 1 y 2 cumple con las prestaciones declaradas según el punto 8. Se expide esta declaración de prestación bajo la responsabilidad exclusiva del fabricante, según se establece en el punto 4

Firmado por y en nombre del fabricante de **Nom et fonction**

Lugar **Dardilly - France** Fecha **19/01/2022**

Firma



INFORMACIÓN PARA APARATOS DE CALEFACCIÓN CON COMBUSTIBLE SÓLIDO

Conforme al reglamento (UE) n. 1185/2015

Fabricante	Jotul
Identificador(es) del modelo	PF500
Marca	Jotul
Funcionalidad de calefacción indirecta	No
Potencia calorífica directa	5,7 kW
Potencia calorífica indirecta	-- kW

ES

Combustible	Combustible preferido (solo uno):	Otros combustibles apropiados:	η_s [%]	Emisiones resultantes de la calefacción de espacios a potencia calorífica nominal (*)				Emisiones resultantes de la calefacción de espacios a potencia calorífica mínima (*) (**)				
				PM	OGC	CO	NOx	PM	OGC	CO	NOx	
				[x] mg/Nm ³ at 13%O ₂				[x] mg/Nm ³ at 13%O ₂				
Madera en tronco, contenido de humedad ≤ 25 %	no	no										
Madera comprimida, contenido de humedad < 12 %	sí	no	86,8	14,9	4	45	116	14	4	215	101	

Características al funcionar exclusivamente con el combustible preferido

Parámetro	Símbolo	Valor	Unidad	Tipo de control de potencia calorífica/de temperatura interior (seleccione uno)	
Potencia calorífica				Tipo de control de potencia calorífica/de temperatura interior (seleccione uno)	
Potencia calorífica nominal	P _{nom}	5,7	kW	Potencia calorífica de un solo nivel, sin control de temperatura interior	No
Potencia calorífica mínima (indicativa)	P _{nom}	2,7	kW	Dos o más niveles manuales, sin control de temperatura interior	No
Eficiencia útil (PCN de fábrica)				Con control de temperatura interior mediante termostato mecánico	
Eficiencia útil a potencia calorífica nominal	$\eta_{th,nom}$	91,5	%	Con control electrónico de temperatura interior	No
Eficiencia útil a potencia calorífica mínima (indicativa)	$\eta_{th,min}$	93,8	%	Con control electrónico de temperatura interior y temporizador diario	No
Consumo auxiliar de electricidad				Con control electrónico de temperatura interior y temporizador semanal	
Consumo auxiliar de electricidad				Otras opciones de control (pueden seleccionarse varias)	
A potencia calorífica nominal	e _{lmax}	0,050	kW	Control de temperatura interior con detección de ventanas abiertas	No
A potencia calorífica mínima	e _{lmin}	0,030	kW	Con opción de control a distancia	No
En modo de espera	e _{lSB}	0,004	kW	Control de temperatura interior con detección de presencia	No

(*) PM = partículas, OGC = compuestos orgánicos gaseosos, CO = monóxido de carbono, NOx = óxidos de nitrógeno

(**) Solo necesario si se aplican los factores de corrección F(2) o F(3).

ÍNDICE

1 IDENTIFICACIÓN	111	9 OPERACIONES PRELIMINARES.....	125
1.1 Identificación de la estufa	111	9.1 Carga de los pellets	125
1.2 Identificación del fabricante	111	9.2 Alimentación eléctrica.....	125
1.3 Normas de referencia	111	9.3 Programaciones iniciales	125
2 GARANTÍA.....	112	9.4 Programación horario Y FECHA.....	125
2.1 Certificado de garantía.....	112	9.5 Selección de la configuración	126
2.2 Condiciones de la garantía	112	9.6 Programación luminosidad visor.....	126
2.3 Información y problemas.....	112	9.7 Programaciones modo visor.....	126
3 INFORMACIONES GENERALES	112	9.8 Programación del volumen.....	126
3.1 Suministro y conservación	112	9.9 Optimización de la combustión	126
3.2 Idioma.....	112	10 USO DE LA ESTUFA.....	127
3.3 Simbología utilizada en el manual	112	10.1 Encendido.....	127
4 DISPOSITIVOS DE SEGURIDAD.....	113	10.2 Activación manual del sistema de carga de pellet.....	127
4.1 Advertencias generales de seguridad	113	10.3 Modificación de parámetros	127
4.2 Riesgos residuales	114	10.4 Apagado	127
5 DESCRIPCIÓN DEL APARATO.....	115	10.5 Funcionamiento con sonda ambiente a bordo estufa.....	127
5.1 Uso previsto.....	115	11 FUNCIONES DISPONIBLES	127
5.2 Uso incorrecto razonablemente previsible	115	11.1 Función temporizador	127
5.3 Obligaciones y prohibiciones	115	11.2 Configuración programas.....	127
5.4 Características del combustible.....	117	11.3 Asignar los programas a los días.....	128
5.5 Combustibles no admitidos	117	11.4 Habilitación/deshabilitación temporizador	128
5.6 Descripción de la operación	117	11.5 Función ahorro “eco mode”	128
5.7 Vuelta a llenar el combustible.....	117	11.6 Función delta de reencendido	128
5.8 Formación de los usuarios	117	11.7 Reencendido después del black-out.....	128
5.9 Dispositivos de seguridad	118	11.8 Función “bloqueo botonera”	128
6 TRANSPORTE E INSTALACIÓN.....	119	11.9 Función anticongelación	128
6.1 Advertencias de seguridad para el transporte y la instalación	119	12 GESTIÓN DE LAS ALARMAS	129
6.2 Predisposiciones para el sistema de evacuación de humos	119	13 MANTENIMIENTO	130
6.3 Instalación.....	120	13.1 Advertencias de seguridad para el mantenimiento.....	130
7 CONEXIONES	122	13.2 Limpieza	130
7.1 Conexión con toma de aire externa	122	13.3 Mantenimiento extraordinario.....	131
7.2 Conexión a la chimenea.....	122	14 CASUÍSTICA DE AVERÍAS	133
7.3 Conexión eléctrica	122	14.1 La estufa no funciona.....	133
7.4 Conexión del termostato externo	123	14.2 Encendido dificultoso	133
7.5 Prueba y puesta en marcha	123	14.3 Pérdida de humo	133
8 PANEL DE MANDOS.....	123	14.4 El vidrio se ensucia fácilmente.....	133
8.1 Descripción.....	123	14.5 Puesta en reposo (fin de la estación)	133
8.2 Led de estado.....	123	15 ELIMINACIÓN AL FINAL DE LA VIDA ÚTIL.....	133
8.3 Descripción de los menús.....	124	15.1 Advertencias para la correcta eliminación del producto	133
8.4 Uso del panel de mando	125	ESQUEMAS ELÉCTRICOS	135
8.5 Parámetros de funcionamiento	125	CARACTERÍSTICAS TÉCNICAS.....	136
8.6 Modificación de la potencia	125	DESCRIPCIÓN	137
8.7 Modificación de la ventilación (excluidos los modelos de la serie Silenciosa).....	125	DIMENSIONES	138
8.8 Modificación de la temperatura ambiente.....	125	ETIQUETA CE.....	139

PREFACIO

Estimado cliente, le damos las gracias por la preferencia que nos ha otorgado al elegir una de nuestras estufas.

Le invitamos a leer con atención este manual antes de proceder con la instalación y el uso, con el fin de poder aprovechar lo mejor posible y en total seguridad, todas las características. Éste contiene todas las informaciones necesarias para una correcta instalación, puesta en funcionamiento, modalidad de uso, limpieza, mantenimiento, etc.

Conserve este manual en un lugar idóneo; no lo guarde sin haberlo leído.

Las instalaciones incorrectas, los mantenimientos no efectuados correctamente y el uso impropio del producto eximen al Fabricante de cualquier daño que derive del uso de la estufa.

Para ulteriores aclaraciones o peticiones, contacte con su Centro de asistencia técnica autorizada por Jotul.

Todos los derechos están reservados. No podrá reproducirse o transmitirse ninguna parte de este manual de instrucciones con ningún medio electrónico o mecánico, incluido la fotocopia, la grabación o cualquier otro sistema de memorización, para otros fines que no sean el uso exclusivamente personal del comprador, sin el permiso expreso por escrito del Fabricante.

1 IDENTIFICACIÓN

1.1 IDENTIFICACIÓN DE LA ESTUFA

Tipología de producto: Estufa de pellet

Marca comercial: Jotul France

Modelo: PF 500

1.2 IDENTIFICACIÓN DEL FABRICANTE

Fabricante: Jøtul France

3, Chemin du Jubin

69574 Dardilly (France)

T. + 33 4 72 52 22 40

contact@jotul.fr

www.jotul.fr

1.3 NORMAS DE REFERENCIA

Las estufas PF 500 objeto de este manual, son conformes con el reglamento:

- 305/2011: Reglamento de productos de construcción y las siguientes directrices:

2014/30/UE: Directiva Compatibilidad Electromagnética

2014/35/UE: Directiva de Baja Tensión

2017/2102/UE: Directiva RoHS

2009/125/CE: Directiva Diseño Ecocompatible

2014/53/UE: Directiva RED (Radio Equipment Directive)

Y se han aplicado las siguientes normas armonizadas y/o especificaciones técnicas:

- EN 55014-1

- EN 61000-3-2

- EN 61000-3-3

- EN 55014-2

- EN 62233

- EN 60335-1

- EN 60335-2-102

- EN 14785

- EN 50581

- ETSI EN 300220-1

Al instalar el aparato deben respetarse todos los reglamentos locales, incluidos los que se refieren a las normas nacionales y europeas.

2 GARANTÍA

2.1 CERTIFICADO DE GARANTÍA

Jotul le agradece la confianza otorgada al comprar uno de sus productos y le invita a:

- leer las instrucciones de instalación, uso y mantenimiento del producto.
- leer las condiciones de la garantía que figuran abajo.

2.2 CONDICIONES DE LA GARANTÍA

Para que el usuario pueda gozar de la garantía legal, conforme a la Directiva CEE 1999/44/CE, debe cumplir escrupulosamente con las indicaciones del presente manual y en particular:

- Operar siempre dentro de los límites de uso de la estufa
- Asegurar que las operaciones de mantenimiento se lleven a cabo de manera efectiva y regular.
- Autorizar el uso de la estufa a personas en posesión de las competencias necesarias al efecto.

El incumplimiento de las indicaciones contenidas en este manual implicará la inmediata caducidad de la garantía.

La garantía no cubre:

- los refractarios de la cámara de combustión;
- el vidrio de la puerta;
- las juntas;
- la pintura;
- la rejilla de combustión de acero inoxidable o de fundición;
- la resistencia;
- las mayólicas;
- las partes estéticas;
- las posibles averías causadas por la instalación incorrecta y/o uso del producto y/o errores por parte del consumidor.

El uso de pellet de baja calidad o de cualquier otro combustible no autorizado, puede dañar los componentes del producto y provocar la pérdida de la garantía y la responsabilidad del fabricante.

Por lo tanto, se recomienda utilizar pellet de buena calidad que cumpla con los requisitos indicados en el capítulo específico.

Todos los daños provocados por el transporte no están reconocidos, por lo tanto, se recomienda controlar los productos en el momento de la entrega y, en caso de daños, avisar inmediatamente al revendedor.

2.3 INFORMACIÓN Y PROBLEMAS

I Rivenditori autorizzati Jotul fruiscono di una rete di Centri di Assistenza Tecnica addestrati per soddisfare le esigenze dei Clienti. Per qualsiasi informazione o richiesta di assistenza, preghiamo il Cliente di contattare il proprio Rivenditore o Centro Assistenza Tecnica.

3 INFORMACIONES GENERALES

3.1 SUMINISTRO Y CONSERVACIÓN

El manual se suministra en formato de papel.

Conserve este manual junto con el aparato, para que el usuario pueda consultarlo con facilidad.

El manual es parte integrante para determinar la seguridad, por tanto:

- debe conservarse íntegro (en todas sus partes). Si se pierde o se estropea, hay que solicitar inmediatamente una copia;
- debe acompañar al aparato hasta la demolición (incluso en caso de desplazamientos, venta, arrendamiento, alquiler, etc.).

La empresa Fabricante declina cualquier responsabilidad por el uso impropio del aparato y/o por los daños causados tras operaciones no contempladas en la documentación técnica.

3.2 IDIOMA



El manual original ha sido redactado en italiano.

Las traducciones en otros idiomas deben realizarse a partir de las instrucciones originales.

El Fabricante se considera responsable de las informaciones contenidas en las instrucciones originales; las traducciones en otros idiomas diferentes no pueden comprobarse completamente, por lo que si se detectan incongruencias hay que atenerse al texto en el idioma original o contactar con nuestro Departamento de Documentación Técnica.













3.3 SIMBOLOGÍA UTILIZADA EN EL MANUAL

En el presente manual, las indicaciones, instrucciones o advertencias más importantes se acompañan de los siguientes símbolos:

SÍMBOLO	DEFINICIÓN
	Símbolo utilizado para identificar informaciones de particular importancia en el manual. Las informaciones se refieren también a la seguridad de los usuarios implicados en el uso del aparato
	Símbolo utilizado para identificar advertencias importantes para la seguridad del usuario y/o del aparato

4 DISPOSITIVOS DE SEGURIDAD

4.1 ADVERTENCIAS GENERALES DE SEGURIDAD

-  Lea atentamente este manual de instrucciones antes de la instalación y del uso del aparato. El incumplimiento de lo dispuesto en este manual puede comportar el vencimiento de la garantía y/o provocar daños a cosas y/o personas.
-  La instalación, la comprobación de la instalación, la comprobación del funcionamiento y el calibrado inicial del aparato, deben realizarse exclusivamente por personal cualificado y autorizado.
-  El aparato debe conectarse a un tubo de humos individual que garantice el tiro declarado por el Fabricante y que respete las normas de instalación previstas en el lugar de la instalación.
-  El local donde se instala el aparato debe disponer de toma de aire.
-  No utilice el aparato como incinerador o de cualquier otro modo diferente de aquél para el que ha sido diseñado.
-  No utilice un combustible diferente de pellet para combustión. Está prohibido terminantemente el uso de combustibles líquidos.
-  Está prohibido poner en funcionamiento el aparato con la puerta o el cajón de cenizas abiertos o con el vidrio roto. Está permitido abrir la puerta solamente durante el encendido y las operaciones de carga.
-  No toque las superficies calientes de el aparato sin los equipos de protección adecuados, para evitar quemaduras. Cuando está en funcionamiento, las superficies externas alcanzan temperaturas elevadas al tacto.
-  El aparato puede ser utilizado por niños de al menos 8 años de edad y por personas con capacidades físicas, sensoriales o mentales reducidas, o con falta de experiencia o conocimientos, siempre que estén supervisados o hayan recibido instrucciones sobre el uso seguro del aparato y la comprensión de los peligros que conlleva.
-  Está prohibido aportar modificaciones no autorizadas al aparato.
-  Antes de utilizar el aparato hay que conocer la posición y la función de los mandos.
-  En caso de incendio del tubo de humos, llame a los bomberos.
-  Utilice exclusivamente piezas de repuesto originales. Cualquier manipulación y/o sustitución no autorizada por Jotul puede causar peligros para la incolumidad del usuario.

 En caso de condiciones muy adversas, podrían intervenir dispositivos de seguridad que causan el apagamiento del aparato. En cualquier caso, no desactive los dispositivos de seguridad.

 Para la conexión directa a la red eléctrica, es necesario prever un dispositivo que asegure la desconexión de la red eléctrica, con una distancia de apertura de los contactos que permita la desconexión completa en condiciones de categoría de sobretensión III, de acuerdo con las normas de instalación.

4.2 RIESGOS RESIDUALES

El diseño del aparato se ha realizado de manera que se garanticen los requisitos esenciales de seguridad para el usuario.

La seguridad, por cuanto sea posible, se ha integrado en el diseño y en la fabricación del aparato.

Para cada riesgo residual se proporciona una descripción del mismo y de la zona o parte objeto del riesgo residual (a no ser que se trate de un riesgo válido para todo el aparato). Además, se proporcionan informaciones de procedimiento para evitar el riesgo y sobre el uso correcto de los equipos de protección individual previstos y dispuestos por el Fabricante.

RIESGO RESIDUAL	DESCRIPCIÓN E INFORMACIONES DE PROCEDIMIENTO
<p>Riesgo de quemadura</p> 	<p>Durante el funcionamiento del aparato, la misma puede alcanzar temperaturas elevadas al tacto, especialmente en las superficies externas. Preste atención para evitar quemaduras y si es necesario, utilice los equipos específicos. Utilice el guante suministrado para abrir tapa pellet para realizar las operaciones de recarga.</p>

5 DESCRIPCIÓN DEL APARATO

5.1 USO PREVISTO

El equipo en objeto está destinado para:

OPERACIÓN	COMBUSTIBLE PERMITIDO	NO PERMITIDO	AMBIENTE
Calefacción de los ambientes domésticos mediante la combustión:	Pellet	Cualquier otro combustible diferente del permitido	Doméstica o comercial

El aparato ha sido diseñado y fabricado para trabajar en seguridad si:

- se instala siguiendo las normas específicas por personal cualificado;
- se utiliza dentro de los límites declarados en el contrato y en el presente manual;
- se respetan los procedimientos del manual de uso;
- se efectúa el mantenimiento ordinario en los tiempos y en los modos indicados;
- se realiza tempestivamente el mantenimiento extraordinario en caso de necesidad;
- no se retiran y/o se eluden los dispositivos de seguridad.

 **El aparato debe destinarse al uso para el cual ha sido expresamente realizado.**

5.2 USO INCORRECTO RAZONABLEMENTE PREVISIBLE

A continuación, se enumera el uso incorrecto razonablemente previsible:

- uso del aparato como incinerador;
- uso del aparato con un combustible diferente de pellet;
- uso del aparato con combustibles líquidos;
- uso del aparato con la puerta abierta y el cajón de cenizas extraído.

Cualquier otro uso del equipo respecto al previsto, debe ser previamente autorizado por escrito por el Fabricante. En ausencia de esta autorización escrita, el uso se considera “uso impropio”.

Queda excluida toda responsabilidad contractual y extra-contractual del Fabricante, por daños causados a personas, animales o cosas, debido a errores de instalación, de regulación, de mantenimiento y de usos impropios.

5.3 OBLIGACIONES Y PROHIBICIONES

5.3.1 Obligaciones

El usuario debe:

- lea este manual de instrucciones antes de llevar a cabo cualquier operación en el aparato;
- el aparato puede ser utilizado por niños con una edad no inferior a los 8 años y por personas con capacidades físicas, sensoriales o mentales reducidas, o sin experiencia o el conocimiento necesario, siempre que estén bajo vigilancia;
- no utilice el aparato de manera impropia, es decir, para usos diferentes de los indicados en el apartado “USO PREVISTO”;
- está prohibido terminantemente utilizar combustibles líquidos inflamables para el encendido;
- mantenga a una distancia de seguridad oportuna los objetos no resistentes al calor y/o inflamables;
- alimente el aparato solo y exclusivamente con pellet que tenga las características descritas en este manual;
- conecte el aparato a un tubo de humos conforme a la norma;
- conecte el aparato a la aspiración mediante un tubo o toma de aire del exterior;
- efectúe las intervenciones de mantenimiento siempre con el aparato apagado y frío;
- realice las operaciones de limpieza con la frecuencia que se indica en este manual;
- utilice los repuestos originales recomendados por el Fabricante.

5.3.2 Prohibiciones

El usuario no debe:

- retirar o modificar sin autorización los dispositivos de seguridad;
- realizar por iniciativa propia operaciones o maniobras que no sean de su competencia es decir, que puedan comprometer su propia seguridad o la de otras personas;
- utilizar combustibles diferentes de pellet para combustión y de los indicados para el encendido;
- utilizar el aparato como incinerador;
- utilizar combustibles líquidos inflamables para el encendido;
- utilizar sustancias inflamables o explosivas en proximidad del aparato durante su funcionamiento;
- utilizar el aparato con la puerta abierta y/o el vidrio estropeado o roto;
- cerrar en ningún caso las aperturas de entrada de aire comburente y la salida de humos;
- utilizar el aparato para secar la ropa;

- entrar en contacto con el dispositivo si está descalzo y con partes del cuerpo mojadas;
- sustituir o modificar algunos componentes del aparato.
- verter los gránulos directamente en el brasero.

5.4 CARACTERÍSTICAS DEL COMBUSTIBLE

El pellet de madera es un combustible que se compone de serrín de madera prensada, generalmente recuperado de los descartes de elaboración de las carpinterías. El material utilizado no puede contener ninguna sustancia extraña como, por ejemplo, cola, laca o sustancias sintéticas.

El serrín, después de haber sido secado y limpiado de impurezas, se prensa a través de una matriz con orificios. A causa de la alta presión el serrín se calienta y activa los aglutinantes naturales de la madera; de este modo el pellet mantiene su forma incluso sin agregar sustancias artificiales. La densidad de los pellet de madera varía según el tipo de madera y puede superar de 1,5 a 2 veces la de la madera natural.

Los cilindros tienen un diámetro de 6 mm y una longitud variable entre 10 y 40 mm.

Su densidad es de aproximadamente 650 kg/m³. A causa del bajo contenido de agua (< 10%) tienen un alto contenido energético.

La norma UNI EN ISO 17225-2:2014 (que sustituye a la norma EN PLUS) define la calidad de los pellet y los diferencia en tres clases: A1, A2 y B.

Mantenga los combustibles y otras sustancias inflamables a una distancia adecuada.

Jotul recomienda el uso de pellet de madera certificado clase A1 y A2 según la norma EN ISO 17225-2:2014, o certificado DIN PLUS (más restrictiva que la clase A1) u ONORM M 7135.

El pellet puede ser de color claro u oscuro, y generalmente se encuentra ensacado en bolsas que llevan el nombre del productor, las características principales y la clasificación según las normas.



Utilice sólo pellets certificados. Los gránulos de mala calidad pueden aumentar la velocidad a la que se forma una película de suciedad en el cristal, lo que aumenta la necesidad de mantenimiento.



Los pellets deben transportarse y almacenarse en un lugar seco y sin humedad.

5.5 COMBUSTIBLES NO ADMITIDOS

Se recomienda no utilizar como combustible los materiales siguientes:

- leña;
- leña tratada (leña pintada, lacada, encolada, etc.);
- serrín o virutas de madera
- combustibles líquidos
- carbón u otros combustibles fósiles
- plástico y derivados
- papel y cartón tratados
- residuos
- combustibles que puedan liberar sustancias tóxicas o contaminantes.

El uso de estos combustibles, además de prohibido porque provoca la emisión de sustancias contaminantes y nocivas, causa un deterioro más rápido del aparato y una acumulación de suciedad en el mismo y en el sistema de evacuación de humos, con la disminución consecuente de las prestaciones y de la seguridad.



¡Los gases producidos por estos combustibles son peligrosos para el medio ambiente y para vuestra salud!



El uso de combustible de manera no conforme a lo especificado anteriormente, anula la garantía.

5.6 DESCRIPCIÓN DE LA OPERACIÓN

La estufa de pellets Jøtul PF 500 es un aparato de calefacción de pellets de madera de carga automática para calefacción doméstica, adecuado para ser utilizado como sistema de calefacción secundario o como soporte del sistema de calefacción principal.

La estufa está controlada por una unidad de control electrónico que gestiona las fases de arranque, funcionamiento y apagado y que

también incluye muchas otras funciones de control, programación y seguridad.

El usuario puede elegir la potencia de funcionamiento entre 5 niveles, o establecer la temperatura que se debe mantener en la habitación.

En este caso la estufa manejará la energía para asegurar el máximo confort. Entre las funciones de la unidad de control electrónico está también la de poder programar el encendido y apagado de la estufa mediante el ajuste del cronotermostato semanal.

FUNCIONES	DESCRIPCIÓN
Brasero	Extraíble
Chronothermostat	Semanal 4 programas
Restablecimiento térmico	Manual

5.7 VUELVA A LLENAR EL COMBUSTIBLE



Use solo pellets de madera, las características que se muestran en este manual.



Durante la fase de carga, evitar que el saco de pellet toque las superficies calientes.



No se recomienda vaciar el saco directamente en la tolva, para evitar el depósito de serrín de madera en el fondo de la misma.

Para cargar los pellets dentro de la tolva, proceda como se describe a continuación:

PASO	ACCIÓN
1	Aprire il coperchio serbatoio pellet
2	Vierte las bolitas en la tolva
3	Cierre la tapa

5.8 FORMACIÓN DE LOS USUARIOS

Una vez finalizada la instalación, el usuario final debe ser siempre instruido sobre las funciones y características de la estufa, por parte de un técnico autorizado por Jotul, para garantizar un uso óptimo y seguro.

La formación debe abarcar los temas siguientes:

- Descripción de la estufa, su funcionamiento y configuraciones básicas
- Cómo encender y apagar la estufa de forma segura
- Almacenamiento y carga de combustible
- Qué hacer en caso de alarma, en particular, la de encendido fallido
- Cómo limpiar correctamente la estufa y la importancia de hacerlo regularmente
- Se recomienda programar el primer mantenimiento anual

5.9 DISPOSITIVOS DE SEGURIDAD

La estufa ha sido diseñada y equipada con sistemas de seguridad para minimizar los riesgos para el usuario.

Está equipada con los dispositivos de seguridad enumerados en la tabla siguiente, que también intervienen en caso de avería de la tarjeta electrónica.

ELEMENTO	DESCRIPCIÓN
Termostato del depósito de pellet	Si la temperatura supera el valor de seguridad configurado, detiene inmediatamente el motor de carga de pellet y la estufa se apaga automáticamente; para reiniciarla, es necesario esperar a que se enfríe y rearmar manualmente el termostato, mediante el botón correspondiente
Presostato de cierre de la puerta de la cámara de combustión	Si la puerta de la cámara de combustión no está cerrada correctamente, se detiene inmediatamente el motor de carga de pellet, y si dentro de 60" no está cerrada, la estufa se apaga automáticamente
Seguridad eléctrica	En caso de avería en los componentes eléctricos o en el cableado, el fusible y la puesta a tierra mantienen seguro el aparato desde el punto de vista eléctrico. Es necesario que la instalación eléctrica de la vivienda cumpla con la ley, posea un circuito de puesta a tierra y todos los sistemas de seguridad exigidos por las normas

Cabe señalar que el programa de funcionamiento de la estufa ha sido diseñado para detener el funcionamiento de la misma en caso de anomalías:

ANOMALÍAS	DESCRIPCIÓN
Temperatura de los humos	En caso de que la sonda de temperatura en la salida de humos detecte temperaturas demasiado altas, la estufa se apagará y se visualizará la alarma relativa
Rotura del ventilador de humos	Si el ventilador se detiene, la tarjeta electrónica bloquea el suministro de pellet y se visualiza la alarma
Rotura del motorreductor	Si el motorreductor se detiene, el producto se apaga de forma segura

Fallo temporal del suministro eléctrico	Si se produce un corte de corriente eléctrica durante el funcionamiento, al volver la alimentación se comprueba la temperatura en la cámara de combustión y, si es necesario, la estufa se pone en enfriamiento
Fallo de encendido	Si no se desarrolla la llama durante la fase de encendido, la estufa entra en alarma



Está prohibido manipular los dispositivos de seguridad. El re-encendido del producto solo es posible después de eliminar la causa que provocó la intervención del sistema de seguridad. Para comprender qué anomalía se produce, consulte este manual que explica, en función del mensaje de alarma que muestre el aparato, cómo intervenir en la misma.



Si el problema persiste, ponerse en contacto con el Servicio de Asistencia.

5.9.1 Distancia mínima respecto a materiales inflamables

LADO	DISTANCIA
R derecho	200 mm
L izquierdo	200 mm
B posterior	100 mm
A frontal	> 800 mm

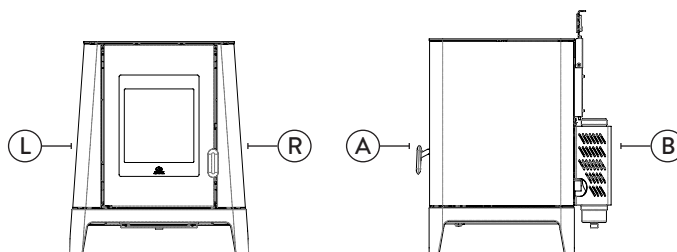

6 TRANSPORTE E INSTALACIÓN

6.1 ADVERTENCIAS DE SEGURIDAD PARA EL TRANSPORTE Y LA INSTALACIÓN



La instalación de la estufa debe efectuarse por un técnico cualificado, que deberá entregar al comprador una declaración de conformidad de la instalación y se asumirá la completa responsabilidad de la instalación y del funcionamiento correcto de la estufa.



El lugar de instalación de la estufa debe elegirse de manera que el calor generado pueda difundirse uniformemente en los ambientes que se quieren calentar.



La estufa debe conectarse a un tubo de humos individual que garantice el tiro declarado por el Fabricante y que respete las normas de instalación previstas en el lugar de la instalación.



El local donde se instala la estufa debe disponer de toma de aire.



La toma de aire debe instalarse de tal forma que no pueda bloquearse.

El Fabricante declina cualquier responsabilidad en caso de instalaciones no conformes con las leyes en vigor, de un recambio de aire incorrecto de los locales y de un uso no apropiado del aparato.

En particular, es necesario que:

- el aparato esté conectado a un sistema de evacuación de humos dimensionado de manera adecuada para garantizar el tiro declarado por el Fabricante, que sea estanco y que respete las distancias con materiales inflamables;
- haya una adecuada toma de aire comburente conforme con el tipo de producto instalado;
- otros aparatos de combustión o dispositivos instalados, no pongan bajo presión el local de instalación de la estufa;
- se respeten las distancias de seguridad con materiales inflamables.

La verificación de compatibilidad de la instalación debe realizarse antes que cualquier otra operación de montaje o puesta en funcionamiento.



Los reglamentos administrativos locales, las disposiciones especiales de las autoridades relativas a la instalación de aparatos de combustión, la toma de aire y el sistema de evacuación de humos, pueden variar en función de la región o del país. Compruebe en las autoridades locales si existen disposiciones de ley más restrictivas de lo que se indica aquí.

6.1.1 Embalaje

Una vez recibida la estufa controle que:

- corresponda con el modelo comprado;
- no presente daños causados por el transporte.

Las reclamaciones deben comunicarse al transportista (también en el documento de acompañamiento) en el momento de la recepción.



Compruebe la capacidad del pavimento antes de desplazar y posicionar la estufa.

Para el desplazamiento de la estufa con embalaje, siga el procedimiento que se describe a continuación:

- 1) Coloque las horquillas de la transpaleta en el lugar correspondiente debajo de la tarima de madera;
- 2) Levante lentamente;
- 3) Lleve la estufa cerca del lugar elegido para la instalación.



La estufa debe desplazarse siempre en posición vertical. Hay que prestar una atención especial para preservar la

puerta y su vidrio de golpes mecánicos que comprometan su integridad.

Para el desembalaje de la estufa, siga el procedimiento que se describe a continuación:

- 1) Corte los flejes y retire el bastidor de refuerzo de madera apoyado en la caja;
- 2) Levante lentamente la caja de cartón;
- 3) Quite la posible envoltura de plástico de burbujas o similares;
- 4) Quite la estufa de la tarima y coloque el equipo en el lugar elegido, prestando atención a que sea conforme con lo previsto.

Si la estufa está embalada en su caja de madera, sustituya los pasos 1 y 2 de la tabla anterior por los pasos descritos a continuación:

- 1) Retire los precintos laterales, desatornillando los tornillos de fijación;
- 2) Desmonte la caja de madera por la parte superior y lateral.



La eliminación del embalaje corre a cargo del usuario final, en conformidad con las leyes vigentes en el país de instalación.

6.2 PREDISPOSICIONES PARA EL SISTEMA DE EVACUACIÓN DE HUMOS



Preste atención a la realización del sistema de evacuación de humos y respete las normativas vigentes en el país de instalación de la estufa.



El Fabricante declina cualquier responsabilidad imputable a un sistema de evacuación de humos mal dimensionado y no conforme a la norma.

6.2.1 Canales de humo y racores

Con el término de conductos de humo, se indican las tuberías que conectan el aparato de combustión con el tubo de humos.

Deberán aplicarse las disposiciones siguientes:

- respete la norma de producto EN 1856-2;
- los tramos horizontales deben tener una inclinación mínima hacia arriba del 3%;
- la longitud del tramo horizontal debe ser mínima y debe proyectarse en plano no superior a los 2 metros;
- los cambios de dirección no deben tener un ángulo superior a los 90°(recomendadas curvas de 45°);
- el número de cambios de dirección, incluido el de introducción en el tubo de humos, no debe ser superior de 3;
- la sección debe tener un diámetro constante e igual a la salida del hogar hasta el racor del tubo de humos;
- está prohibido el uso de tubos metálicos flexibles y de fibrocemento;
- los canales de humo no deben atravesar locales en los cuales se prohíbe la instalación de aparatos de combustión.

De todas formas, los canales de humo deben ser estancos para que no pasen productos de la combustión y de las condensaciones, así como deben estar aislados, si pasan por el exterior del local donde están instalados.

No se permite el montaje de dispositivos de regulación manual del tiro.

6.2.2 Tubo de humos

El tubo de humos es un elemento especialmente importante para que la estufa funcione correctamente.



El tubo de humos debe dimensionarse de manera que garantice el tiro declarado por el Fabricante.



No conecte la estufa a un tubo de humos colectivo.

Al realizar el tubo de humos deberán aplicarse las disposiciones siguientes:

- respete la norma de producto EN 1856-1;
- debe realizarse con materiales idóneos para garantizar la resistencia a las solicitaciones mecánicas, químicas y térmicas normales y debe tener un aislamiento adecuado para limitar la formación de condensación;
- debe tener un desarrollo vertical principalmente, y no debe tener estrangulamientos a lo largo de todo el recorrido;
- debe estar alejado adecuadamente mediante una cámara de aire y aislado de los materiales inflamables;
- los cambios de dirección deben ser 2 como máximo y de ángulo no superior a los 45°;
- el tubo de humos interno del local también debe estar aislado y puede colocarse dentro de un canal, siempre que respete las normas relativas a la tubería;
- el conducto de humos se conecta en el tubo de humos mediante un racor en "T", que posee una cámara de recogida con inspección para el residuo de combustión y principalmente, para la recogida de la condensación.



Se recomienda comprobar en los datos de la placa del tubo de humos, las distancias de seguridad que deben respetarse en presencia de materiales combustibles y del tipo de material aislante que hay que utilizar.



Utilice tuberías estancas con juntas de silicona.



Está prohibido utilizar la descarga directa en pared o hacia espacios cerrados y cualquier otra forma de descarga no prevista por la normativa vigente en el país de instalación (Importante: en Italia se permite solamente la descarga en techo).

6.2.3 Sombrerete

El sombrerete, es decir, la parte terminal del tubo de humos, debe presentar las características siguientes:

- la sección de salida de humos debe ser al menos el doble de la sección interna de la chimenea;
- debe impedir la penetración de agua o nieve;
- debe garantizar la salida de los humos incluso en caso de viento (sombbrero anti-viento);
- la cota de salida debe estar por encima de la zona de reflujo (consulte las normativas nacionales y locales para localizar la zona de reflujo);
- debe construirse siempre alejado de antenas de televisión o de antenas parabólicas, y no debe utilizarse nunca como soporte.

6.3 INSTALACIÓN



Para la instalación y el uso del aparato hay que respetar todas las leyes y los reglamentos locales, nacionales y europeos.



La instalación de la estufa y la predisposición de las obras de albañilería deben respetar la normativa vigente en el país de instalación (ITALIA = UNI 10683).



Las operaciones de instalación deben realizarse por un técnico cualificado y/o autorizado por el Fabricante. El personal encargado de la instalación deberá entregar al comprador una declaración de conformidad de la instalación, asumiendo además la completa responsabilidad de la instalación definitiva y del sucesivo buen funcionamiento del producto instalado.



Jotul no se asume ninguna responsabilidad en caso de que no se respeten tales indicaciones.

6.3.1 Requisitos del local de instalación

El local de instalación de la estufa debe estar suficientemente ventilado. Para respetar este requisito, hay que proveer el local con una toma de aire que comunique con el exterior.



El local de instalación debe estar provisto de toma de aire

con una sección libre de al menos 80 cm².



En caso de instalación en presencia de otros aparatos de combustión o de instalación de VMC, hay que comprobar el funcionamiento correcto del aparato.

La estufa debe colocarse dentro de ambientes habitacionales. Nunca debe colocarse en el exterior. El volumen del local de instalación debe ser adecuado a la potencia del aparato y siempre mayor de 15 m³.



Los ventiladores de extracción (ejemplo: campanas de aspiración), cuando se utilizan en la misma habitación o espacio de la estufa, pueden causar problemas en el funcionamiento de la estufa.



La estufa debe instalarse sobre un pavimento con una capacidad de carga adecuada. Si la posición existente no respeta este requisito, hay que tomar las medidas apropiadas (por ejemplo, utilizando una plancha para la distribución de la carga).



Prevea un aislamiento adecuado en caso de que la superficie esté constituida por material inflamable.

Si el pavimento donde se apoya la estufa es de material inflamable, se recomienda un aislamiento adecuado. No pueden almacenarse objetos ni elementos sensibles al calor o inflamables en proximidad de la estufa; mantenga siempre estos objetos a una distancia frontal mínima de 100 cm desde el punto de ocupación más externo del aparato.

La instalación de la estufa debe garantizar un acceso fácil para su limpieza, la de los conductos de gases y la del tubo de humos.

6.3.2 Ejemplos de instalación

Este tipo de instalación (vea Fig. 6.1) necesita un tubo de humos aislado aunque todo el conducto se instale dentro del local. Además, la estructura debe colocarse en un canal ventilado de manera adecuada.

En la parte inferior del tubo de humos hay una tapa de inspección aislada adecuadamente contra el viento y la lluvia.

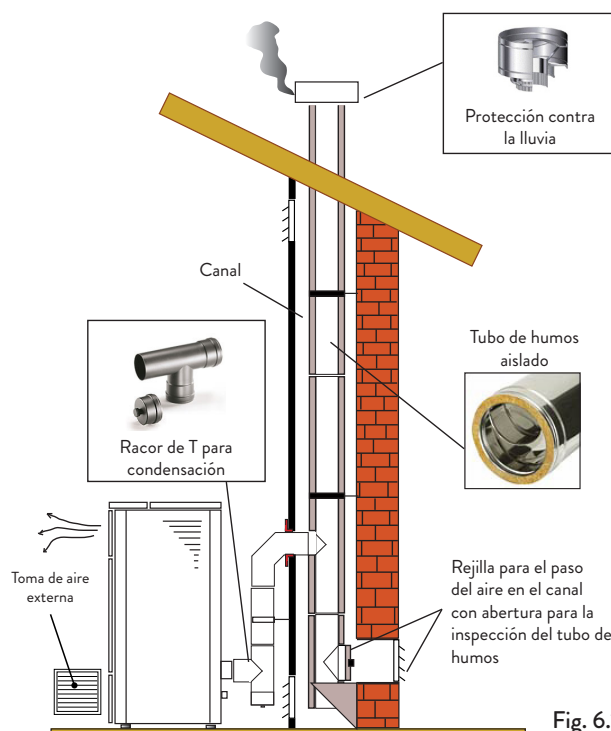

Fig. 6.1

Está prohibido instalar como primer tramo inicial una curva de 90°, ya que las cenizas obstruirían en poco tiempo el paso de los humos, causando problemas en el tiro de la estufa. (vea la Fig. 6.2)

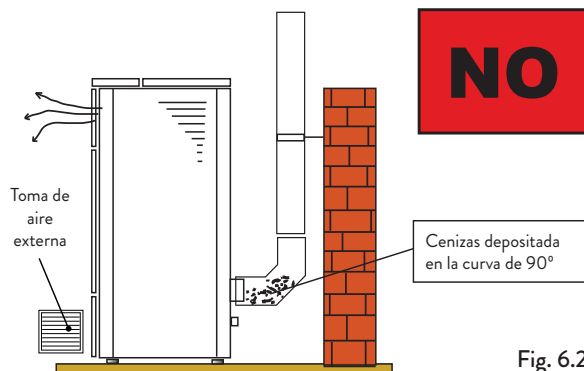

Fig. 6.2

Para este tipo de instalación (vea la Fig. 6.3) es necesario respetar las normas relativas a los sistemas de evacuación de humo en conductos. En la parte inferior del tubo de humos ubicado dentro de la casa se ha instalado un conector tipo "T" con tapa de inspección; en el exterior se ha instalado otro, para que el tramo externo se pueda inspeccionar.

Está prohibido instalar dos curvas de 90°, ya que las cenizas obstruirían en poco tiempo el paso de los humos, causando problemas en el tiro de la estufa (vea la Fig. 6.2).

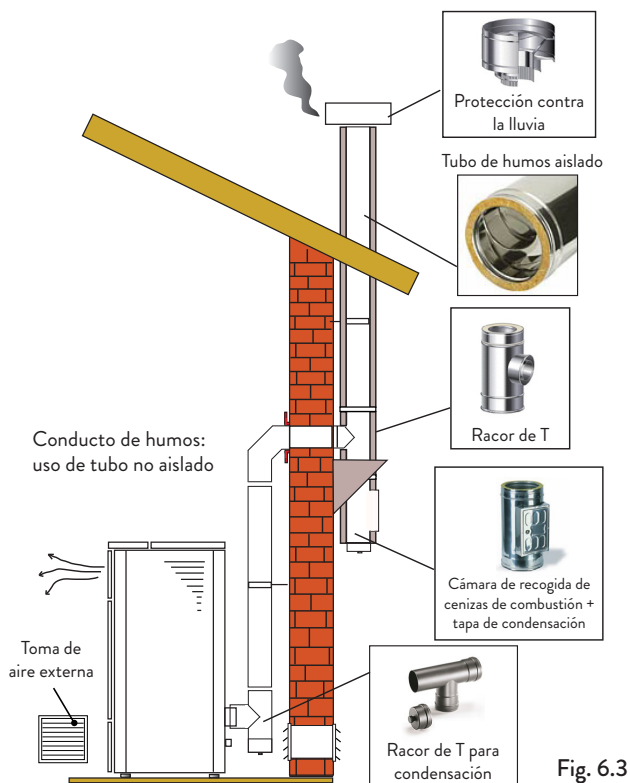

Fig. 6.3

Este tipo de instalación (vea Fig. 6.4) necesita un tubo de humos aislado ya que todo el conducto de humos se ha instalado en el exterior del local.

En la parte inferior del tubo de humos se ha instalado un conector tipo "T" con tapa de inspección.

Está prohibido instalar como primer tramo inicial una curva de 90°, ya que las cenizas obstruirían en poco tiempo el paso de los humos, causando problemas en el tiro de la estufa (vea la Fig. 6.2).

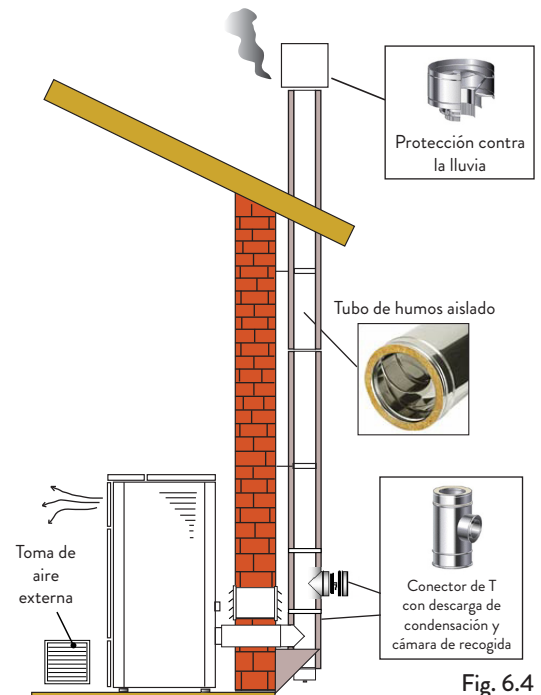

Fig. 6.4

Este tipo de instalación (vea la Fig. 6.5) no necesita un tubo de humos aislado, ya que una parte del canal de humos se ha instalado dentro del local y otra parte se encuentra dentro del tubo de humos ya existente.

En la parte inferior de la estufa se ha instalado un conector tipo "T" con tapa de inspección, como en la parte interna del tubo de humos.

Está prohibido instalar como primer tramo inicial una curva de 90°, ya que las cenizas obstruirían en poco tiempo el paso de los humos, causando problemas en el tiro de la estufa (vea la Fig. 6.2).

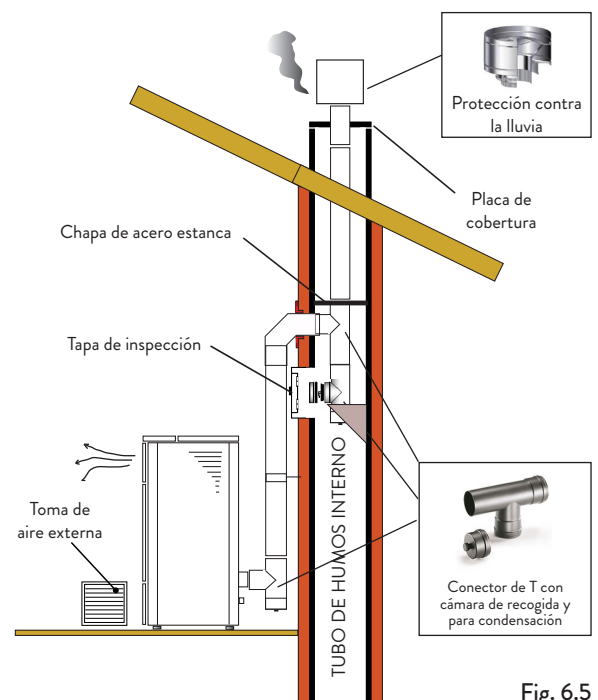

Fig. 6.5

Este tipo de instalación (vea la Fig. 6.6) necesita un tramo horizontal para conectarse al tubo de humos ya existente. Respete las pendientes indicadas en la figura para poder reducir el depósito de cenizas en el tramo de tubo horizontal. En la parte inferior del tubo de humos se ha instalado un conector tipo "T" con tapa de inspección, así como en la entrada del tubo de humos.

Está prohibido instalar como tramo inicial una curva de 90°, ya que las cenizas obstruirían en poco tiempo el paso de los humos, causando problemas en el tiro de la estufa. (vea la Fig. 6.2)

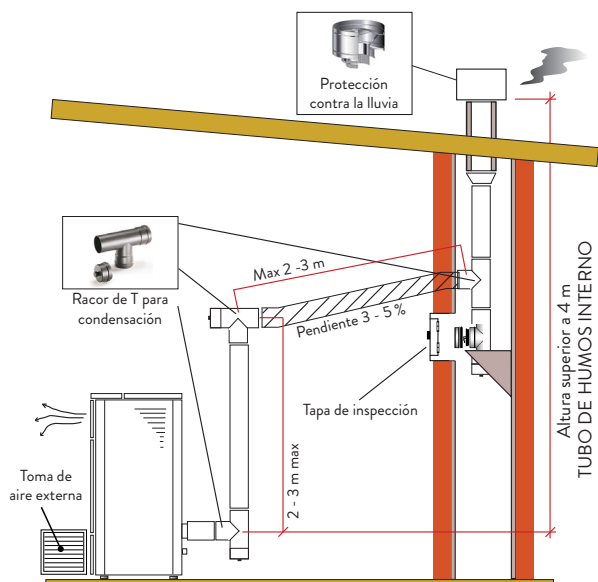

Fig. 6.6

7 CONEXIONES



Las conexiones deben realizarse por un técnico cualificado y/o autorizado por el Fabricante.



Por el instalador el tipo de cable, con la sección relativa, para ser instalado en caso de reemplazo es: H05RR-F sez.3G0,75

7.1 CONEXIÓN CON TOMA DE AIRE EXTERNA

La estufa ha sido diseñada para instalaciones herméticas.

Para hacer la conexión con una toma de aire externa, proceda de la siguiente manera:

PASO	ACCIÓN
1	Conecte un tubo de 40 mm de diámetro al tubo de entrada de aire de combustión en la parte posterior de la estufa. Nota: la tubería no debe tener más de 2 m de longitud.



La toma de aire debe instalarse de tal forma que no pueda bloquearse.

7.2 CONEXIÓN A LA CHIMENEA



La chimenea debe dimensionarse de manera que se garantice el calado declarado por el fabricante.



La estufa debe estar conectada a un único conducto de humos. está prohibido conectar la estufa a una chimenea compartida con otros aparatos de combustión o desagües de la campana.



El tubo de humos debe poder inspeccionarse para limpiarlo.

7.3 CONEXIÓN ELÉCTRICA

El enchufe del cable de alimentación de la estufa sólo debe ser conectado después de que la instalación y el montaje se haya completado del aparato, y debe permanecer accesible después de la instalación.

Para realizar la conexión eléctrica, proceda como se describe a continuación:

- Primero conecte el cable de alimentación al enchufe de la parte trasera de la estufa y luego a un enchufe de pared.
- Suministra energía a la estufa girando el interruptor a la posición (I).



Cuando la estufa no está en uso, es aconsejable desconectar el cable de alimentación.



Tenga cuidado de que el cable de alimentación (y cualquier otro cable fuera del equipo) no entre en contacto con superficies calientes.



Asegúrate de que el sistema eléctrico esté conectado a tierra.



Para la conexión directa a la red, es necesario prever un dispositivo que asegure la desconexión de la red, con una distancia de apertura de los contactos que permita la desconexión completa en las condiciones de la categoría de sobretensión III, de acuerdo con las normas de instalación.



Se recomienda que el personal autorizado preste especial atención a las conexiones eléctricas después de cualquier trabajo en el producto.



En caso de avería del cable de alimentación, deberá ser sustituido por el fabricante o su servicio de asistencia técnica o en todo caso por una persona con similar titulación, para evitar cualquier riesgo.

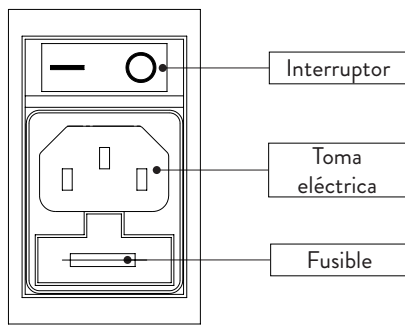

Fig. 7.1

7.4 CONEXIÓN DEL TERMOSTATO EXTERNO

Para gestionar la estufa con termostato externo, conéctelo a los conectores GND I02 de la placa electrónica como se muestra en la figura, desconectando la conexión ya presente.



Conecte un termostato externo abierto/cerrado, por lo tanto, sin tensión.



Si desea medir la temperatura ambiente mediante un termostato externo (opcional), deberá activar la opción de lectura en el menú específico.

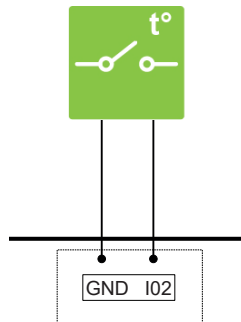

Fig. 7.2

7.5 PRUEBA Y PUESTA EN MARCHA

La puesta en marcha de la estufa debe ir precedida de una prueba que implica comprobar el funcionamiento de los siguientes elementos:

- conexión al sistema de evacuación de humos;
- conexiones eléctricas;
- funcionamiento de las posibles sondas externas conectadas;
- comprobar que todos los materiales para la construcción del conducto de humos, el humero, la chimenea, están en conformidad con las normas y son adecuados para su uso.

La prueba es positiva sólo cuando se completan todas las fases de funcionamiento sin que se detecten anomalías.

8 PANEL DE MANDOS

8.1 DESCRIPCIÓN

El panel de mando se compone de:

- una parte superior con los led de estado y los iconos con iluminación posterior que identifican cada función;
- visor de LED;
- botón de encendido (⏻);
- botón “Anular” y visualización “Error” (⊞);
- dos botones flecha para desplazarse por las diferentes funciones (⏪ ⏩);
- dos botones (+) y (-) para modificar los parámetros de funcionamiento y entrar a los submenús;
- un botón de envío (↵) para confirmar el parámetro o su selección.

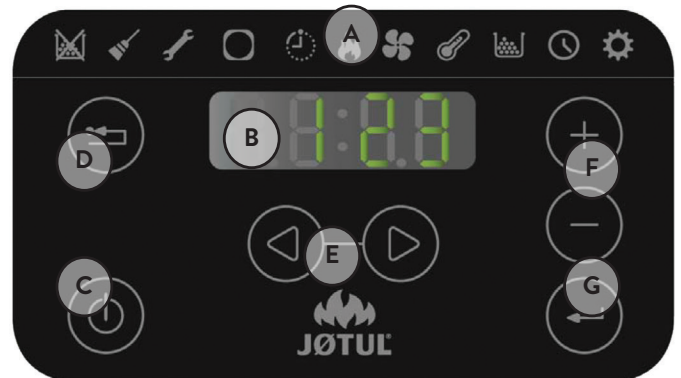

Todos los botones son de tipo capacitivo por lo tanto no necesitan ser presionados para su activación, es suficiente tocar la superficie.

8.2 LED DE ESTADO

ICONO	AVISO	DESCRIPCIÓN
	Fallo en el encendido	Indica la presencia de error (véase la tabla de la página 129 para las posibles causas)
	Mantenimiento	Indica que es necesario realizar un mantenimiento
	Asistencia	Indica la presencia de error
	Receptor del mando a distancia	Recibe los comandos del control remoto (opcional)
	Temporizador activo	Indica si está activa la función temporizador
	LED de señalización estado (cerca del botón ⏻)	LED siempre encendido: estufa encendida y en funcionamiento LED intermitente: Estufa en fase de encendido o en stand-by LED apagado: Estufa apagada

8.3 DESCRIPCIÓN DE LOS MENÚS

ICONO	FUNCIÓN	DESCRIPCIÓN	VALORES
	Potencia	Programación de la potencia de funcionamiento	1-5
	Ventilación *(donde esté previsto)	Regulación de la velocidad del ventilador del aire ambiente	OFF*, 1-5; Auto; Hi
	Temperatura	Muestra la temperatura leída en la estancia y permite programar la temperatura deseada	12°C - 51°C
	Combustible	Función no utilizada - mantener en OFF para evitar avisos erróneos de agotamiento de pellets	
	Temporizador	Habilita o deshabilita el Temporizador. Cuando está habilitado muestra el icono fijo	ON - OFF
	Setup	Submenús	

Para acceder a los submenús:

- Usando los botones ir al menú setup y pulsar el botón .
- Seleccionar la contraseña "7" con el botón y confirmar con el botón .
- Passar con el botón , seleccionar el submenú y confirmar con el botón .

ICONO	FUNCIÓN	SUBMENU	DESCRIPCIÓN	VALORES
	Setup	[1] Temporizador semanal	Asignación de los programas (máx. 3) a los diferentes días de la semana	[d1] - [d7]
		[2] Programas	Menú de configuración de los programas	[P1] - [P6]
		[3] Reloj /fecha	Programación reloj y fecha	
		[4] Horas Restantes	Visualiza las horas faltantes aconsejadas para el mantenimiento. Con el valor "Hi" se indica un número de horas superior a 999	
		[5] Informaciones del sistema	Visualiza la versión software actual	
		[7] Función Eco	Habilita o no el Modo Eco que implica el apagado y reencendido automático en función de la temperatura ambiente	OFF; Eco
		[8] Delta de reencendido	Diferencia de grados, con respecto a la temperatura ambiente por debajo de la cual la estufa se vuelve a encender	0,5°C - 5,0°C
		[9] Temperatura anticongelación	Temperatura mínima por debajo de la cual la estufa se enciende	OFF; 3°C - 20°C
		[10] Bloqueo botonera	Programa el modo de bloqueo de los datos	OFF; Lo; Hi
		[11] Luminosidad del visor	Programa el grado de luminosidad del visor	OFF; 1 - 5
		[12] Modo visor	Programa el modo de visualización de los datos	OFF; 1 - 3
		[13] Volumen timbre eléctrico	Programa el volumen del aviso acústico	OFF; 1 - 5
		[14] Combustión	Puede establecer tres configuraciones diferentes de combustión	1 - 3*
		[30] Menú instalador	Modifica/visualiza la configuración de la estufa	
[31] Chargement pellets	Activation manuelle du système de chargement de pellets			
[40] Menú de servicio	Menú de competencia del centro de asistencia			

Los submenús [30], [31] y [40] del menú Setup están protegidos con una contraseña y son de uso exclusivo del centro de asistencia técnico.

* Si el gránulo utilizado produce un residuo excesivo en el brasero al final de la combustión, es posible cambiar la relación del comburente al combustible actuando sobre las configuraciones de combustión (nr. 1,2,3).

8.4 USO DEL PANEL DE MANDO

Usando las flechas (◀▶) se desliza entre los diferentes menús que se iluminan cada vez.

Deteniéndose en una función determinada basta usar el botón (↔) y modificar sus valores con los botones (+ -).

Otra presión del botón (↔) confirma la modificación.

En general todos los valores que parpadean en ese momento se pueden modificar con los botones (+ -).

El botón "anular" (⏏) permite anular la modificación; su presión prolongada permite la visualización en el visor de un posible código de alarma o de error.

8.5 PARÁMETROS DE FUNCIONAMIENTO

El funcionamiento de la estufa depende de los parámetros de Potencia, Ventilación y Temperatura programados por el usuario.

8.6 MODIFICACION DE LA POTENCIA

La potencia define la cantidad de calor producida por la estufa y por lo tanto incide directamente también en los consumos.

Para modificar la potencia:

- Usando los botones (◀▶) ir al menú potencia 🔥 y pulsar el botón (↔);
- Parpadeará el valor de potencia, modificar el valor con los botones (+ -) (1 mínimo - 5 máximo)
- Presionar el botón (↔) para confirmar los datos programados.

8.7 MODIFICACIÓN DE LA VENTILACIÓN (EXCLUÍDOS LOS MODELOS DE LA SERIE SILENCIOSA)

Para modificar los velocidad de la ventilación:

- Usando los botones (◀▶) ir al menú ventilación 🌀 y pulsar el botón (↔);
- Cuando el valor de ventilación parpadeará, modificar el valor con los botones (+ -):
 - "OFF" = excluye totalmente la turbina de aire y la estufa sólo funcionará por convección natural (sólo para los modelos que lo tienen y cuando la potencia de la estufa es menor que el valor de 4);
 - "1" mínima - "5" máxima;
 - "AUTO" = funcionamiento automático (la estufa seleccionará en modo autónomo la velocidad del ventilador y la potencia de la estufa en base a la temperatura del ambiente);
 - "HI" = funcionamiento ultra rápido (el cual utilizar solo si hay necesidad de recaldar rápidamente un ambiente);
- Presionar el botón (↔) para confirmar los datos programados.

8.8 MODIFICACIÓN DE LA TEMPERATURA AMBIENTE

Modificando dicho valor se define la temperatura que se desea alcanzar en el ambiente, leída directamente por una sonda situada en la estufa.

Para modificar el valor de la temperatura deseada:

- Usando los botones (◀▶) ir al menú temperatura 🌡 y pulsar el botón (↔);
- Parpadeará el valor actual, modificarlo con los botones (+ -);
- Presionar el botón (↔) para confirmar los datos programados.

9 OPERACIONES PRELIMINARES

9.1 CARGA DE LOS PELLETS

La primera operación a realizar antes de encender el producto es llenar el depósito de combustible (pellet).

No cargar directamente de la bolsa para evitar de descargar aserrín u otros elementos extraños que pueden afectar el buen funcionamiento de la estufa y para evitar que se esparzan pellets fuera del depósito.



Asegurarse que se ha cerrado bien la tapa del depósito después de que se realiza la operación de carga de pellets.

9.2 ALIMENTACIÓN ELÉCTRICA

Conectar la estufa a la red eléctrica, usar el interruptor de encendido colocado en la parte posterior de la estufa posicionándolo en (I) (Fig. 9.1). Si la conexión es correcta, la estufa emitirá una serie de señales acústicas intermitentes, y se enciende el visor.

Para períodos prolongados de desuso, se aconseja posicionar el interruptor posterior de la máquina en la posición OFF (O).

Asegurarse de no tocar el panel de mando cuando se conecta la estufa a la red eléctrica.

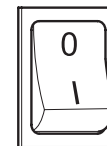

Fig. 9.1

9.3 PROGRAMACIONES INICIALES

Antes de utilizar la estufa es necesario programar el idioma, la fecha y la hora corriente.

9.4 PROGRAMACIÓN HORARIO Y FECHA

Para modificar la fecha:

- Usando los botones (◀▶) ir al menú setup ⚙ y pulsar el botón (↔);
- Seleccionar la contraseña "7" con el botón (+) y confirmar con el botón (↔);
- Pasar con el botón (+), seleccionar el submenú [3] y confirmar con el botón (↔);
- Parpadeará el valor de la hora, modificar el valor con los botones (+ -) y presionar el botón (▶);
- Parpadeará el valor de los minutos, modificar el valor con los botones (+ -) y presionar el botón (▶);
- Parpadeará el valor del día, modificar el valor con los botones (+ -) y presionar el botón (▶);
- Parpadeará el valor del mes, modificar el valor con los botones (+ -) y presionar el botón (▶);
- Parpadeará el valor del año, modificar el valor con los botones (+ -) y presionar el botón (▶);
- Parpadeará el valor del día corriente de la semana (Lunes= 1 ... Domingo =7); modificar el valor con los botones (+ -);
- Presionar el botón (↔) para confirmar los datos programados.

En función del tipo de instalación es necesario configurar la estufa según la configuración más correcta para su funcionamiento.

Antes de proceder es necesario proporcionar tensión a la estufa a través del interruptor de seguridad colocado en la parte trasera:

- Usando los botones ir al menú setup y pulsar el botón ;
- Seleccionar la contraseña "7" con el botón y confirmar con el botón ;
- Pasar con el botón , seleccionar el submenú [30]; parpadeará "--0";
- Presionar el botón y introducir el valor "54" con las teclas ;
- Presionar el botón para confirmar;
- Se mostrará la configuración actualmente en uso;
- Si se quiere modificar, presionar la tecla e introducir el valor de la nueva configuración con las teclas ;
- Presionar el botón para confirmar los datos programados.



Después de haber modificado la configuración podría aparecer un mensaje de error de comunicación por algunos segundos. Ignorarlo y apagar la estufa desde el interruptor de seguridad colocado en la parte de atrás, esperar algunos segundos y encenderla nuevamente.

9.5 SELECCIÓN DE LA CONFIGURACIÓN

9.5.1 Configuración 1 (por defecto)

Establecer esta configuración para encender y apagar la estufa manualmente o en modo programado.

La estufa modulará la potencia en función de la temperatura ambiente leída por la sonda a bordo.

Es posible configurar la función "Eco-mode" para hacer que la estufa se apague o se encienda nuevamente en base a la temperatura ambiente configurada.

En esta configuración es posible programar también la función antihielo, que funcionará con timer habilitado.

9.5.2 Configuración 2

Programar tal configuración cuando la estufa es ordenada desde un termostato (o cronotermostato) ambiente.

En esta configuración la estufa se apaga cuando el termostato ambiente está satisfecho.

En esta configuración no es posible establecer también la función antihielo.

Los terminales del conector están colocados en la parte trasera de la estufa.



La primera vez, después de la instalación del cronotermostato, la estufa debe encenderse manualmente, mientras que el cronotermostato está en el estado de "llamada". Esta operación de vuelve necesaria también si eventualmente hay una interrupción de alimentación eléctrica o siempre que la estufa se apague manualmente.



Para evitar superposiciones horarias de funcionamiento, se aconseja desactivar (configurar en OFF) el timer de la estufa.

9.6 PROGRAMACIÓN LUMINOSIDAD VISOR

Se puede programar el grado de atenuación de la luminosidad del visor cuando está en el modo standby.

- Usando los botones ir al menú setup y pulsar el botón ;
- Seleccionar la contraseña "7" con el botón y confirmar con el botón ;
- Pasar con el botón , seleccionar el submenú [11] y confirmar con el botón ;

- Programar con los botones y el valor de luminosidad deseado (OFF, 1 - 5) y confirmar con el botón .

9.7 PROGRAMACIONES MODO VISOR

Es posible programar lo que se querrá visualizar en el visor cuando éste esté en el modo standby.

- Usando los botones ir al menú setup y pulsar el botón ;
- Seleccionar la contraseña "7" con el botón y confirmar con el botón ;
- Pasar con el botón , seleccionar el submenú [12] y confirmar con el botón ;
- Programar con los botones y uno de los siguientes valores:
 - OFF • El panel muestra la última visualización efectuada por el usuario;
 - 1 • Se visualizan de manera cíclica todos los parametros de funcionamiento;
 - 2 • Se visualiza la temperatura (leída por la sonda ambiente);
 - 3 • Se visualiza la hora actual.
- Presionar el botón para confirmar los datos programados.

9.8 PROGRAMACIÓN DEL VOLUMEN

Es posible programar el nivel de volumen del timbre eléctrico en función de las propias necesidades:

- Usando los botones ir al menú setup y pulsar el botón ;
- Seleccionar la contraseña "7" con el botón y confirmar con el botón ;
- Pasar con el botón , seleccionar el submenú [13] y confirmar con el botón ;
- Programar con los botones y el nivel de volumen deseado (OFF, 1 - 5) y confirmar con el botón .

9.9 OPTIMIZACIÓN DE LA COMBUSTIÓN

Una combustión óptima depende de varios factores (tipo de condiciones de instalación, operación y mantenimiento, tipo de pellet etc ..).

Si al final de la combustión en el brasero son muchos residuos, es aconsejable cambiar las configuraciones de combustión (aumentando el valor) para encontrar la solución más satisfactoria.

- Usando los botones ir al menú setup y pulsar el botón ;
- Seleccionar la contraseña "7" con el botón y confirmar con el botón ;
- Pasar con el botón , seleccionar el submenú [14] y confirmar con el botón ;
- Programar con los botones y uno de los siguientes valores: "1", "2", "3"
- Presionar el botón para confirmar los datos programados.

10 USO DE LA ESTUFA

10.1 ENCENDIDO



Antes de cada puesta en marcha, asegúrese de que el brasero esté completamente vacío y colocado correctamente en su asiento.

Para encender la estufa mantener presionado el botón durante algunos segundos.

El icono en forma de llama comenzará a parpadear, durante la fase de encendido hasta quedar fija con la estufa encendida.



Encendido automático: La estufa está dotada de un dispositivo automático que permite el encendido del pellet sin recurrir al uso de otros encendedores tradicionales.



En el primer encendido de la estufa, se pueden generar desagradables olores o humos debidos a la evaporación o el desecado de algunos materiales utilizados. Este fenómeno desaparecerá gradualmente. En los primeros encendidos se aconseja mantener los locales bien aireados.



Siempre que se abra la puerta del hogar, evite dejarla abierta durante un largo periodo de tiempo para evitar que el sensor de cierre notifique el estado de puerta abierta a través de una alarma acústica.



Antes de cada encendido, asegúrese de que el brasero está completamente vacío y correctamente colocado en su asiento.



Evitar encender manualmente la estufa si el sistema de encendido automático está afectado.

10.2 ACTIVACIÓN MANUAL DEL SISTEMA DE CARGA DE PELLET

En el momento del primer encendido, o si el depósito está totalmente vacío, una vez cargado el pellet en el depósito, es posible activar manualmente el sistema de carga para que el pellet llene el circuito correctamente:

- Usando los botones ir al menú setup y pulsar el botón ;
- Seleccionar la contraseña "7" con el botón y confirmar con el botón ;
- Pasar con el botón , seleccionar el submenú [31] y confirmar con el botón ;
- Seleccionar la contraseña "54";
- Mantener pulsada la tecla para activar el sistema de carga manual. El sistema permanecerá en funcionamiento hasta que se suelte la tecla o después de un tiempo preestablecido indicado por una señal acústica.
- Si es necesario, repita el paso e) hasta que algunos de los perdigones hayan caído en el brasero.
- Vaciar el brasero al final de la operación.

Es posible activar el procedimiento sólo con la estufa apagada y totalmente fría.

10.3 MODIFICACIÓN DE PARÁMETROS

Es posible modificar los parámetros de funcionamiento de la estufa según lo indicado.

Los valores programados serán mantenidos hasta la siguiente variación, incluso si la estufa está apagada o desconectada de la alimentación eléctrica.

10.4 APAGADO

Para apagar la estufa tener presionado el botón durante algunos segundos, el icono con forma de llama se apagará.

Para realizar un nuevo encendido se aconseja esperar que la estufa esté completamente encendida.



Se recomienda apagar la estufa siguiendo escrupulosamente cuanto arriba indicado para evitar hacerlo desconectando la alimentación eléctrica.

10.5 FUNCIONAMIENTO CON SONDA AMBIENTE A BORDO ESTUFA

La estufa puede encenderse/apagarse manualmente o en el modo programado.

La estufa modula la potencia en función de la temperatura ambiente leída por la sonda a bordo (es decir la estufa intenta mantener la temperatura deseada consumiendo lo menos posible).



Ante la posibilidad que el usuario haya habilitado la función "Eco-mode", en lugar de modular, la estufa se apaga cuando alcanza la temperatura programada y se reenciende cuando la temperatura ambiente desciende por debajo del delta indicado.

Es posible programar la temperatura deseada en el ambiente en el menú temperatura .

11 FUNCIONES DISPONIBLES

11.1 FUNCIÓN TEMPORIZADOR

Con esta función se pueden programar, habilitar y asignar a los diferentes días de la semana, los programas personalizados para el encendido y/o el apagado automático de la estufa.

Es posible programar hasta seis programas personalizados.

Para cada programa se pueden programar: hora de encendido, hora de apagado y temperatura deseada.

A cada día de la semana se le puede asignar hasta tres programas.

Los días de la semana se identifican por los números: Lunes = "d1", Martes = "d2";...; Domingo = "d7".

11.2 CONFIGURACIÓN PROGRAMAS

- Usando los botones ir al menú setup y pulsar el botón .
- Seleccionar la contraseña "7" con el botón y confirmar con el botón .
- Pasar con el botón , seleccionar el submenú [2] y confirmar con el botón .
- Pasar con los botones y los programas P1-PE; seleccionar con el botón lo que se desea modificar;
- Parpadeará el valor de la hora de encendido, modificar el valor con los botones y y presionar el botón .
- Parpadeará el valor de los minutos, modificar el valor con los botones y y presionar el botón .
- Parpadeará el valor de la hora de apagado, modificar el valor con los botones y y presionar el botón .
- Parpadeará el valor de los minutos, modificar el valor con los botones y y presionar el botón .
- Parpadeará el valor de la temperatura deseada, modificar el valor con los botones y y presionar el botón .
- Presionar el botón para confirmar los datos programados.

11.3 ASIGNAR LOS PROGRAMAS A LOS DÍAS

Con esta función se pueden asignar hasta tres programas diferentes a un solo día.

- Usando los botones ir al menú setup y pulsar el botón ;
- Seleccionar la contraseña "7" con el botón y confirmar con el botón ;
- Pasar con el botón seleccionar el submenú y confirmar con el botón ;
- Elegir con los botones y el día - al cual se desean asociar los programas;
- Seleccionarlo con el botón ;
- Parpadeará el valor del primer programa a asignar: P 1-PE o bien "OFF" para deshabilitarlo;
- Modificar el valor con los botones y y presionar el botón ;
- Parpadeará el valor del segundo programa a asignar: P 1-PE o bien "OFF" para deshabilitarlo;
- Modificar el valor con los botones y y presionar el botón ;
- Parpadeará el valor del tercer programa a asignar: P 1-PE o bien "OFF" para deshabilitarlo;
- Modificar el valor con los botones y y presionar el botón para confirmar los datos programados.

11.4 HABILITACIÓN/DESHABILITACIÓN TEMPORIZADOR

- Usando los botones ir al menú Temporizador .
- Seleccionarlo con el botón .
- Pasar con los botones y y seleccionar: "ON" para habilitar el temporizador o bien "OFF" para deshabilitarlo;
- Presionar el botón para confirmar los datos programados.

Cuando el temporizador está habilitado aparece el icono fijo para indicar que el temporizador está activo.

11.5 FUNCIÓN AHORRO "ECO MODE"

Habilitando esta función cuando la estufa alcanza la temperatura deseada en el ambiente, se apaga. Si dicha función no es habilitada, la estufa modula su funcionamiento para mantener la temperatura deseada consumiendo lo menos posible.

Para habilitar/deshabilitar dicha función:

- Usando los botones ir al menú setup y pulsar el botón .
- Seleccionar la contraseña "7" con el botón y confirmar con el botón .
- Pasar con el botón seleccionar el submenú y confirmar con el botón .
- Programar con los botones y uno de los siguientes valores:
 - ECO • Activa la función "Eco Mode"
 - OFF • Desactiva la función "Eco Mode"
- Presionar el botón para confirmar los datos programados.

11.6 FUNCIÓN DELTA DE REENCENDIDO

El Delta de reencendido es el número de grados por debajo de la temperatura de apagado superado el cual la estufa se reenciende automáticamente. Por ejemplo, si la

estufa se programa para que se apague a 20°C (Modo Eco activo) y se programa un "Delta de reencendido" de 4°C, la estufa se reencenderá cuando registre una temperatura inferior o igual a 16°C.

Para modificar el valor del delta de reencendido:

- Usando los botones ir al menú setup y pulsar el botón .
- Seleccionar la contraseña "7" con el botón y confirmar con el botón .
- Pasar con el botón seleccionar el submenú y confirmar con el botón .
- Parpadeará el valor; modificarlo con los botones y (0,5°C - 5,0°C);
- Presionar el botón para confirmar los datos programados.

11.7 REENCENDIDO DESPUÉS DEL BLACK-OUT

En caso de interrupción momentánea de corriente eléctrica, la estufa se volverá a encender automáticamente, comprobando las condiciones de seguridad al volver la alimentación.

11.8 FUNCIÓN "BLOQUEO BOTONERA"

Con esta función es posible bloquear el uso del panel de mando para evitar modificaciones accidentales.

Para habilitar/deshabilitar dicha función:

- Usando los botones ir al menú setup y pulsar el botón .
- Seleccionar la contraseña "7" con el botón y confirmar con el botón .
- Pasar con el botón seleccionar el submenú y confirmar con el botón .
- Programar con los botones y uno de los siguientes valores:
 - OFF • Bloqueo botonera desactivado
 - LO • Queda habilitado sólo el botón de encendido/apagado
 - HI • Bloqueo botonera activado
- Presionar el botón para confirmar los datos programados.

11.9 FUNCIÓN ANTICONGELACIÓN

Es posible programar una temperatura mínima por debajo de la cual la estufa se enciende (fuera de las franjas horarias programadas).

Para modificar el valor de la temperatura "anticongelación":

- Usando los botones ir al menú setup y pulsar el botón .
- Seleccionar la contraseña "7" con el botón y confirmar con el botón .
- Pasar con el botón seleccionar el submenú y confirmar con el botón .
- Parpadeará el valor, modificarlo con los botones y (OFF; 3°C - 20°C);
- Presionar el botón para confirmar los datos programados.

12 GESTIÓN DE LAS ALARMAS

Si se produce una anomalía en el funcionamiento, se activa el siguiente procedimiento:

- 1) Alarma acústica (beep);
- 2) Se ilumina uno de los siguientes led de sistema:  ;
- 3) Si la anomalía se refiere a un error, la estufa se apagará.

La presión prolongada del botón “anular”  permite la visualización en el visor del código de error:

CÓDIGO ERROR/AVISO	DESCRIPCIÓN	POSIBLES CAUSAS	LED
E001	Panel de mando defectuoso	Defecto del panel de mando	
E002	Error de comunicación señal de mando a distancia	Defecto del panel de mando	
E004	Error de comunicación	Cable de conexión entre la tarjeta y el panel de mando interrumpido o desconectado. Si aparece durante el cambio de configuración, ignorar dicho error	
E101	Error de no encendido	Faltan pellets Calidad del pellet Sistema de encendido averiado Brasero sucio	
E106	Malfuncionamiento sonda pellet	Sonda pellet defectuosa o desconectada	
E108	Error de presión o dispositivo de seguridad térmica	Sistema de evacuación humos sucio Guarniciones de estanqueidad gastadas Aire comburente insuficiente Problemas de sobrecalentamiento del depósito pellet	
E110	Malfuncionamiento sonda de temperatura	Sonda aire defectuosa	
E111	Malfuncionamiento sonda humos	Sonda temperatura humos defectuosa	
A002	Aviso de mantenimiento programado (iconos intermitentes)	Periódicamente la estufa indica que se debe realizar un mantenimiento por parte de un técnico especializado	
A004	Batería baja	La batería (mod. CR2032) es baja *	
A005	Mal funcionamiento del sensor Hall	Sensor del ventilador de humos desconectado o defectuoso	
----	Limpieza estufa	Cámara de combustión, brasero o sistema de evacuación de humos Tubos registro de presión separados u obstruidos Entrada del aire comburente obstruida	
----	Error de no encendido	Pellet agotados Resistencia de encendido averiada Guarniciones gastadas Posición del brasero incorrecta	

* En caso de apagón, será necesario reiniciar la estufa cuando se restablezca el suministro eléctrico (ver apartado de este manual).

Después de comprobar el tipo de mensaje es posible reajustar la alarma presionando algunos instantes el botón de encendido/ apagado .

Ante la eventualidad que el código error sea “E108”, antes de reajustar la alarma, reactivar el termostato de rearme manual situado en la parte posterior de la estufa (Si el problema persiste, contacte con el centro de soporte técnico)

Antes de proceder a un nuevo encendido, compruebe que:

- la estufa se haya enfriado
- el brasero esté limpio y libre de cualquier residuo de ceniza o de pellets
- el brasero está colocado correctamente en su asiento
- las puertas de la chimenea y el tanque están perfectamente cerrados

13 MANTENIMIENTO

13.1 ADVERTENCIAS DE SEGURIDAD PARA EL MANTENIMIENTO



El mantenimiento de la estufa debe realizarse al menos una vez al año, y se debe programar con anticipación con el servicio de asistencia técnica.



En algunas condiciones, como el encendido, apagado o uso inapropiado, los productos de la combustión pueden contener pequeñas partículas de hollín que se acumulan en el sistema de evacuación de humos. Esto puede reducir la sección de paso de los humos y comportar un riesgo de incendio. El sistema de evacuación de humos debe inspeccionarse y limpiarse al menos una vez al año.



Las operaciones de mantenimiento deben realizarse con la estufa fría y con la alimentación eléctrica desconectada.

Antes de realizar cualquier operación de mantenimiento, adopte las siguientes precauciones:

- Asegúrese de que el enchufe de alimentación está desconectado.
- Asegúrese de que todas las partes de la estufa estén frías.
- Asegúrese de que las cenizas estén completamente frías.
- Trabaje siempre con herramientas adecuadas para el mantenimiento.
- Una vez terminado el mantenimiento, vuelva a instalar todos los elementos que había quitado, antes de volver a ponerla en servicio.



La calidad de la leña, las modalidades de uso de la estufa y la regulación de la combustión pueden influir en la frecuencia de las intervenciones de mantenimiento.

13.2 LIMPIEZA



Realice las operaciones de limpieza para garantizar el funcionamiento correcto de la estufa.

En la tabla siguiente, se indican las intervenciones de limpieza necesarias para que la estufa funcione correctamente.

PARTES / FRECUENCIA	1 DÍA	2 - 3 DÍAS	30 DÍAS	60/90 DÍAS
Brasero	X			
Compartimento para la ceniza		X		
Vidrio		X		
Cámara de combustión		X		
Tanque de pellets			X	
Conducto de aspiración				X



Se recomienda realizar operaciones de limpieza con frecuencia durante los primeros periodos de uso de la estufa o de un nuevo tipo de pellet, para valorar la frecuencia exacta de intervención.

13.2.1 Limpieza del brasero

Es necesario comprobar que el brasero donde se produce la combustión esté bien limpio y que las escorias o residuos no obstruyan los agujeros. Esta precaución garantizará una combustión excelente, evitando el encendido fallido de la estufa.

La limpieza debe realizarse diariamente, antes de cada encendido. Para una limpieza menor, puede dejar el brasero en la estufa, pero si los residuos son difíciles de remover, debe sacarlo de su alojamiento (Fig. 13.1) y raspar la escoria.

La cantidad y consistencia de los residuos de ceniza depende de la calidad de los pellets utilizados.



Después de cada operación de mantenimiento, asegúrese de que el brasero esté colocado correctamente en su asiento.

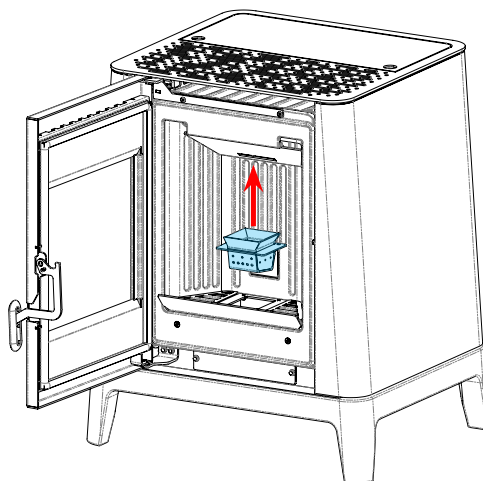

Fig. 13.1

13.2.2 Limpieza de compartimento para la ceniza

El compartimento de las cenizas debe limpiarse en función del tiempo de uso de la estufa y del tipo de pellets utilizados.

Para limpiar el compartimento de las cenizas, proceda como sigue.

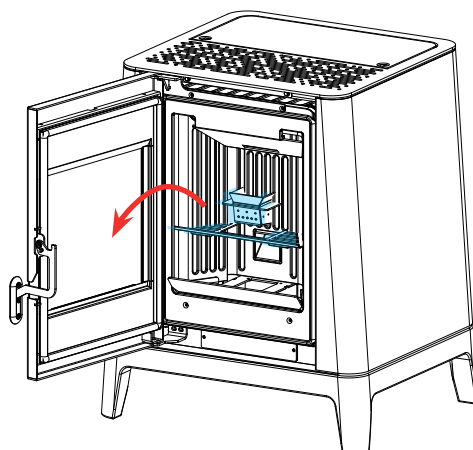

Fig. 13.2

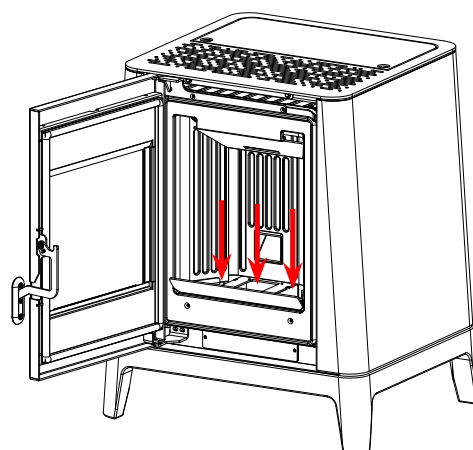

Fig. 13.3

Aspire los residuos presentes en la bandeja para cenizas (Fig. 13.3) con un aspirador de cenizas específico, asegurándose de que las cenizas estén completamente apagadas.

13.2.3 Limpieza del vidrio

Con la estufa fría, limpie el vidrio con un trapo y un detergente para vidrios.

Nota: en comercio se encuentran detergentes específicos para vidrios de estufas.

13.2.4 Limpieza de la cámara de combustión

Para realizar la limpieza de la cámara de combustión, proceda de la siguiente manera:

PASO	ACCIÓN
1	Aspire los residuos presentes en la cámara de combustión con un limpiador de cenizas especial, asegurándose de que las cenizas se hayan extinguido por completo (Fig. 13.4).
2	Para eliminar los depósitos de ceniza en la zona alta de la cámara de combustión, hay que quitar el corta-llama. Para quitar el corta-llama elévelo de su alojamiento y gírelo (Fig. 13.5).

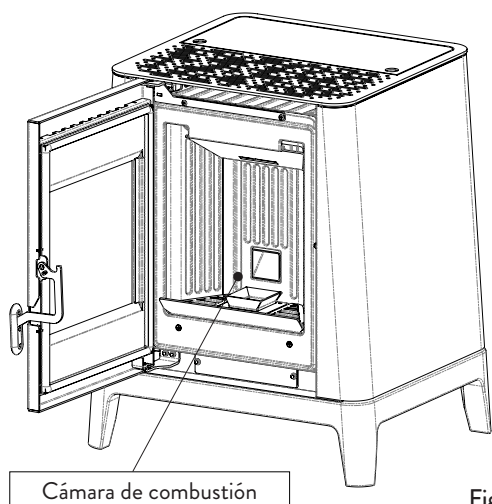

Fig.13.4

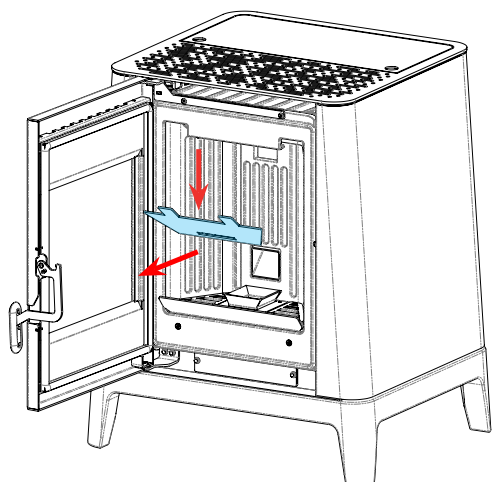

Fig.13.5

13.2.5 Limpieza del tanque de pellets

Para limpiar el tanque de pellet, proceda de la siguiente manera:

PASO	ACCIÓN
1	Periódicamente retire el aserrín de madera acumulado en el fondo del tanque, usando una aspiradora

13.2.6 Limpieza del conducto de aspiración

Compruebe periódicamente que el conducto de aspiración esté libre de obstrucciones (polvo, pelos de animales ...) y retírelos si es necesario.

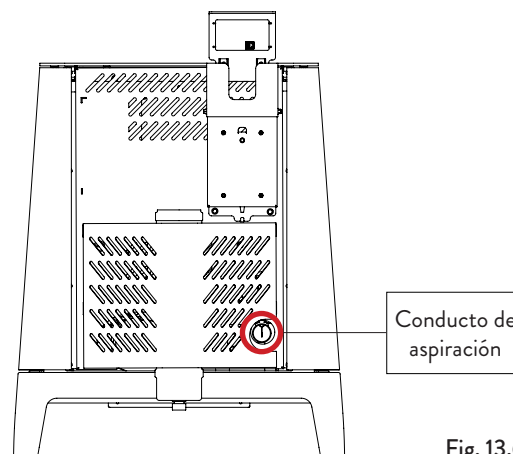

Fig.13.6

13.3 MANTENIMIENTO EXTRAORDINARIO



Las operaciones de mantenimiento deben realizarse con la estufa fría y con la alimentación eléctrica desconectada.



Las operaciones de mantenimiento extraordinario deben realizarse por personal del centro de asistencia autorizado.



No espere a que los componentes se deterioren debido al uso, para cambiarlos. Sustituya los componentes desgastados antes de que se rompan completamente, para prevenir posibles daños causados por la rotura repentina de los mismos.

PARTES / FRECUENCIA	1 ESTACIÓN
Limpieza minuciosa de la cámara de combustión	X
Junta de la puerta	X
Chimenea	X
Tubo de humos	X

Programa con el centro de asistencia autorizado las intervenciones de mantenimiento extraordinario antes indicadas.

13.3.1 Limpieza a fondo de la cámara de combustión



Esta operación debe ser llevada a cabo por un Centro de Servicio Jotul.



Planificar este tipo de limpieza con el Centro de Servicio Jotul.

Para limpiar la cámara de combustión, proceda como se describe a continuación.

Después de limpiar la cámara de combustión, es aconsejable proceder a la limpieza de las escotillas de

inspección como se indica en el párrafo “Limpieza del conducto de humo”.

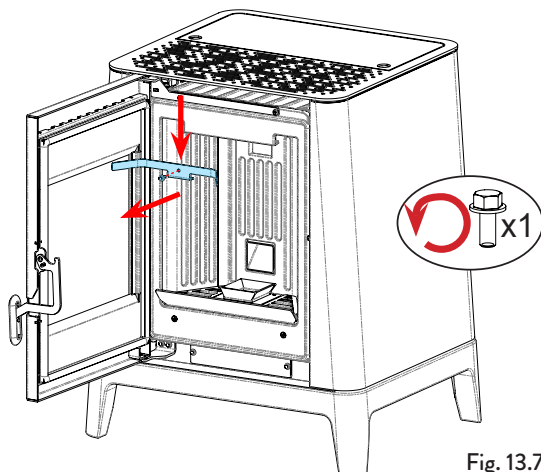

Fig. 13.7

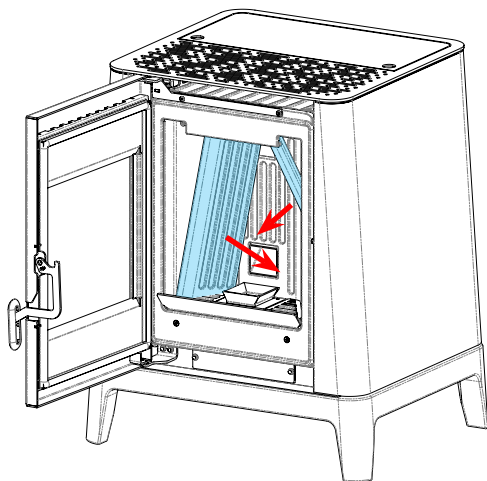

Fig. 13.8

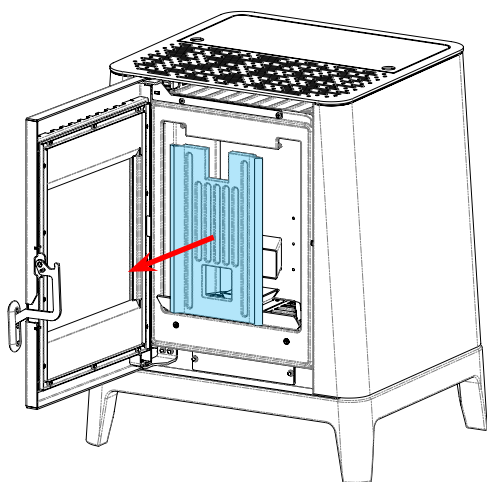

Fig. 13.9

13.3.2 Comprobando los sellos

i Esta operación debe ser llevada a cabo por un Centro de Servicio Jotul. Planifique este tipo de limpieza con el Centro de Servicio Jotul.

Cuando la estufa se limpia a fondo, el técnico autorizado debe comprobar que las juntas de

- puerto
 - escotillas
- están intactos. Si no, deben ser reemplazados.

13.3.3 Limpieza de los conductos de humo

i Esta operación debe ser llevada a cabo por un Centro de Servicio Jotul. Planifique este tipo de limpieza con el Centro de Servicio Jotul.

La estufa está equipada con algunas escotillas para limpiar los conductos de humo internos.

Para limpiar los conductos de humo, proceda como se describe a continuación:

PASO	ACCIÓN
1	Abra las escotillas
2	Aspire las cenizas, eventualmente use uepillo o similar y reensamble todo. Nota: las escotillas están equipadas con juntas, por lo tanto, antes de volver a montarlas, asegúrese de que las juntas no estén gastadas

Nota: La operación debe llevarse a cabo con una estufa fría, utilizando un aspirador tipo cenizas.

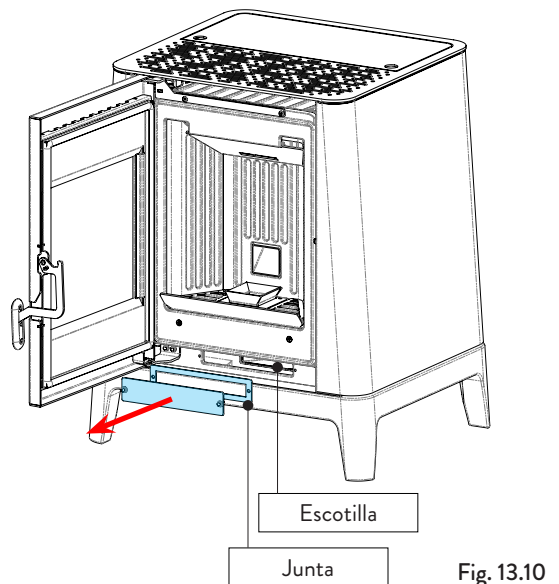

Fig. 13.10

14 CASUÍSTICA DE AVERÍAS

14.1 LA ESTUFA NO FUNCIONA

- siga atentamente lo que se indica en el capítulo dedicado de este manual.
- controle que el conducto de entrada del aire no esté obstruido;
- controle que el sistema de evacuación de humos esté limpio y no obstruido;
- controle que el tubo de humos sea adecuado a la potencia de la estufa;
- controle que la toma de aire de la habitación esté libre de obstrucciones y que no haya otros aparatos de combustión o campanas de aspiración que pongan la habitación en depresión.

14.2 ENCENDIDO DIFÍCIL

- siga atentamente lo que se indica en el capítulo dedicado de este manual;
- controle que el conducto de entrada del aire no esté obstruido;
- controle que el sistema de evacuación de humos esté limpio y no obstruido;
- controle que el tubo de humos sea adecuado a la potencia de la estufa;
- controle que la toma de aire de la habitación esté libre de obstrucciones y que no haya otros aparatos de combustión o campanas de aspiración que pongan la habitación en depresión.

14.3 PÉRDIDA DE HUMO

- Controle el tiro del tubo de humos.
- Controle que las juntas de la puerta, del cajón y del sistema de evacuación de humos, estén íntegras.
- Controle que la ceniza no obstruya la rejilla de paso del aire primario.

14.4 EL VIDRIO SE ENSUCIA FÁCILMENTE

- Utilice solamente combustibles recomendados.
- Controle el tiro del tubo de humos.

14.5 PUESTA EN REPOSO (FIN DE LA ESTACIÓN)

Al final de cada estación, se recomienda aspirar los residuos de ceniza y polvo que pueda haber en su interior.

Se recomienda dejar que se acabe el pellet que queda en el depósito, para aspirar los restos de pellet y serrín del fondo del depósito y del tornillo sinfín.

Desconecte la estufa de la alimentación eléctrica.

En caso de termoestufa o caldera, no es necesario vaciarla del agua, pero se recomienda cerrar las válvulas de interceptación de entrada y salida en caso de períodos de inactividad prolongados.

15 ELIMINACIÓN AL FINAL DE LA VIDA ÚTIL

15.1 ADVERTENCIAS PARA LA CORRECTA ELIMINACIÓN DEL PRODUCTO

La demolición y eliminación de la estufa corre a cargo exclusivamente del propietario, que deberá intervenir respetando las leyes vigentes de su país, relativas a la seguridad, el respeto y la tutela del medio ambiente.

Al final de su vida útil, el producto no debe eliminarse con los residuos urbanos. Puede entregarse en los centros específicos de recogida selectiva predispuestos por las administraciones municipales, o bien en los revendedores que ofrecen este servicio.

La eliminación del producto de manera selectiva, permite evitar posibles consecuencias negativas para el medio ambiente y para la salud, causadas por una eliminación inadecuada, y permite recuperar los materiales que lo componen, obteniendo un ahorro importante de energía y de recursos.

En la tabla siguiente y en el dibujo de despiece (imagen solo de ejemplo) al que se refiere, se señalan los componentes principales que pueden encontrarse en el equipo y las indicaciones para su separación y eliminación correcta, al final de su vida útil.

En concreto los componentes eléctricos y electrónicos deben separarse y eliminarse entregándolos a centros autorizados, como previsto por la Directiva RAEE 2012/19/UE y sus transposiciones nacionales.

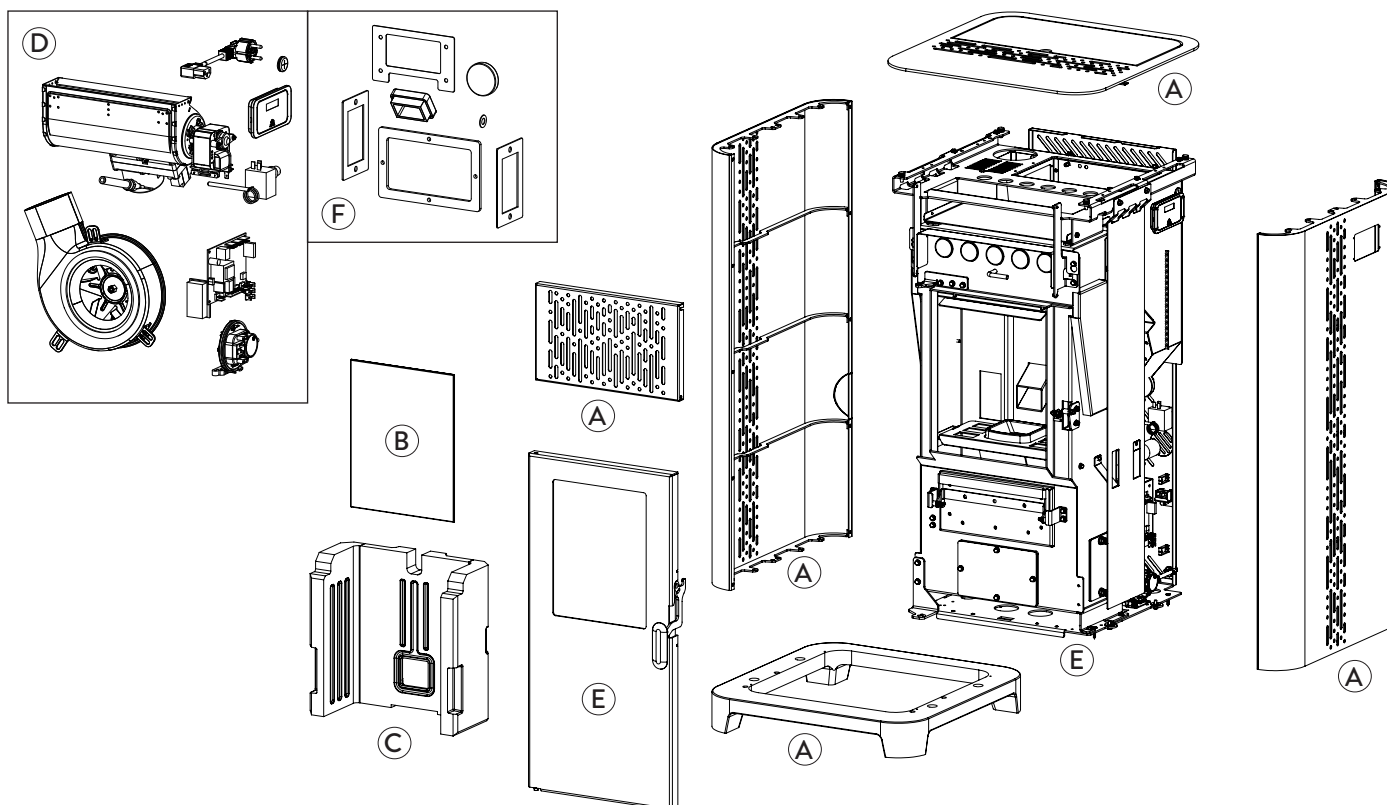

A RECUBRIMIENTO EXTERNO	Si los lleva elimine por separado según el tipo de material del que está compuesto: <ul style="list-style-type: none"> - Metal - Vidrio - Azulejos o cerámica - Piedra - Madera
B VIDRIOS DE LAS PUERTAS	Si los lleva elimine por separado según el tipo de material del que está compuesto: <ul style="list-style-type: none"> - Vitrocerámica (puerta del hogar): elimine con los productos inertes o residuos mixtos - Vidrio templado (puerta del hogar): eliminar con el vidrio
C RECUBRIMIENTO INTERNO	Si lo lleva elimine por separado según el tipo de material del que está compuesto: <ul style="list-style-type: none"> - Metal - Materiales refractarios - Paneles aislantes - Vermiculita - Aislantes, vermiculita y refractarios que entran a contacto con la llama o con los gases de escape (elimine con los residuos mixtos)
D COMPONENTES ELÉCTRICOS Y ELECTRÓNICOS	<ul style="list-style-type: none"> - Cableados - Motores - Ventiladores - Circuladores - Pantalla - Sensores - Bujía de encendido - Tarjetas electrónicas - Baterías Elimine por separado entregándolos a los centros autorizados, como indicado por la directiva RAEE 2012/19/UE y su transposición nacional
E ESTRUCTURA METÁLICA	Elimine por separado con el metal
F COMPONENTES NO RECICLABLES	<ul style="list-style-type: none"> - Juntas - Tuberías de goma, silicona o fibras o materiales plásticos Eliminar con los residuos mixtos

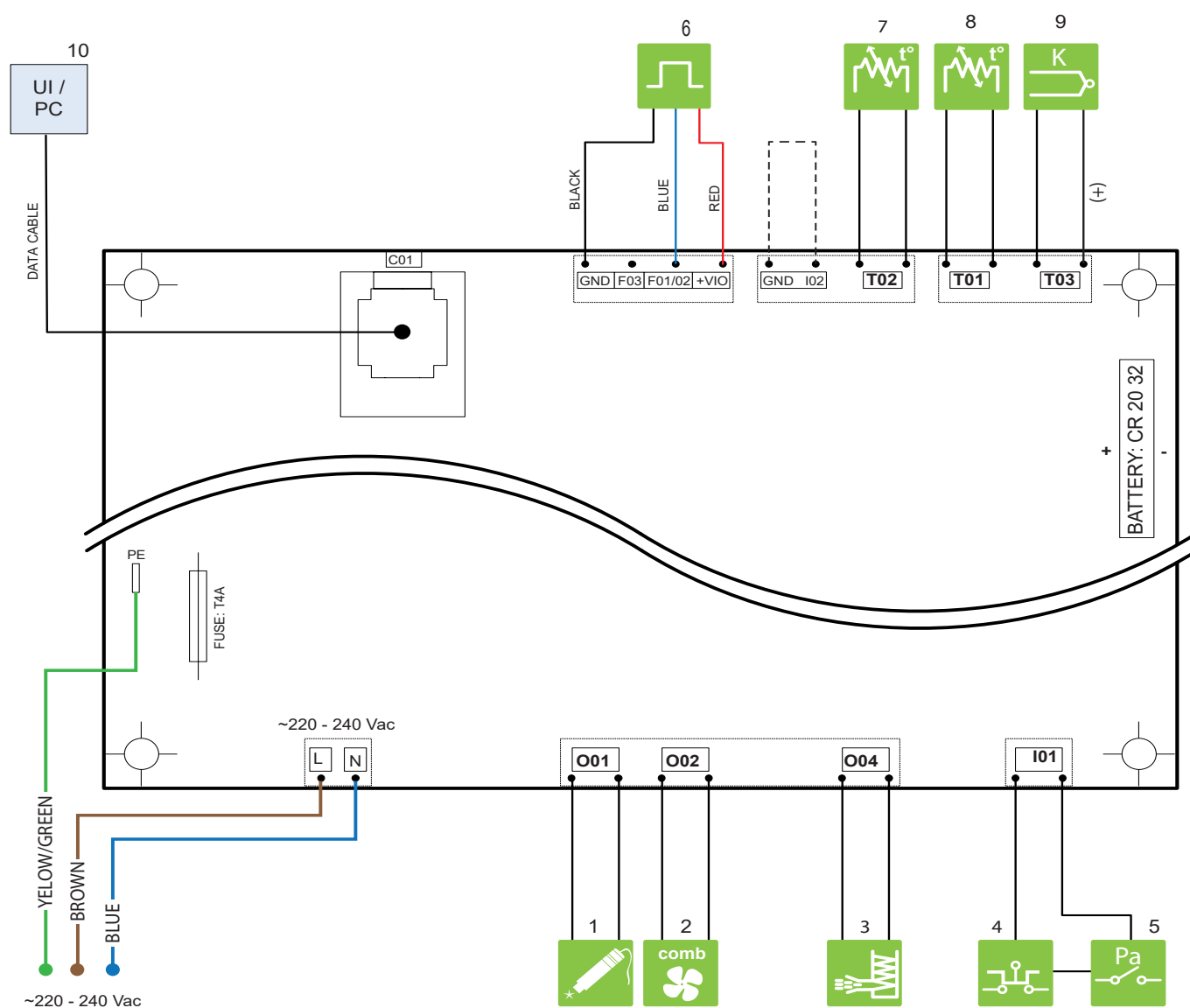

ESQUEMAS ELÉCTRICOS

Jøtul PF 500



	1	RESISTENCIA		6	SENSOR HALL
	2	ABANICO		7	SONDA DE PELLETS
	3	SINFÍN		8	SONDA DE HABITACIÓN
	4	SEGURIDAD STB		9	SONDA K
	5	PRESOSTATO		10	PANEL DE CONTROL

CARACTERÍSTICAS TÉCNICAS

Jøtul PF 500

(conforme norma EN 14785)

	U	PF 500
Clase de eficiencia energética	- -	A+
Potencia introducida	kW	2,9 - 6,3
Potencia térmica	kW	2,7 - 5,7
Rendimiento	%	93,8 - 91,5
Consumo horario	kg/h	0,59 - 1,29
Autonomía min. - max.	h	13 - 29
Volumen calentable *	m ³	100 - 160
CO al 13% di O ₂	%	0,017 - 0,004
	mg/m ³	215 - 45
OGC al 13% di O ₂	mg/m ³	4 - 4
NOX al 13% di O ₂	mg/m ³	101 - 116
PM al 13% di O ₂	mg/m ³	14 - 14,9
Temperatura de humos	°C	74 - 121
Caudal de humos	g/s	3,3 - 5,1
Tiro mínimo	Pa - mbar	10 - 0,1
Alimentación	Hz - V	230 - 50
Consumo de energía eléctrica máximo	W	260
Energía eléctrica en funcionamiento	W	30 - 50
Consumo eléctrico en stand-by	W	3,8
Ø Manguera para admisión de aire	mm	35
Ø Tubo de salida de humos	mm	80
Capacidad del depósito	kg	17
Eficiencia energética estacional de calefacción	%	86,8
Tipo de control de la temperatura ambiente	Con control electrónico de la temperatura ambiente y un temporizador semanal	
Otras opciones de control	Con la opción de control remoto	

Los datos indicados son aproximados, no obligatorios y pueden variar según el tipo y la calidad de la leña utilizada. Jøtul se reserva el derecho de realizar cualquier modificación con el fin de mejorar las prestaciones de los productos.

* Volumen calentable según la potencia solicitada igual a 35 W/m³ y 55 W/m³.

DESCRIPCIÓN

Jøtul PF 500

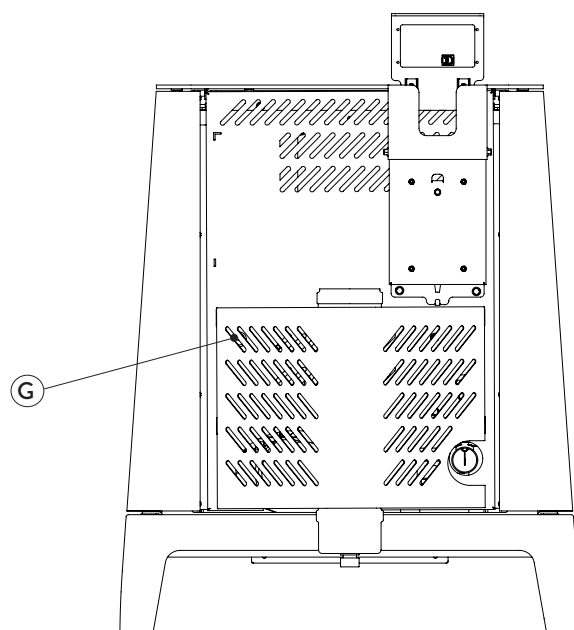
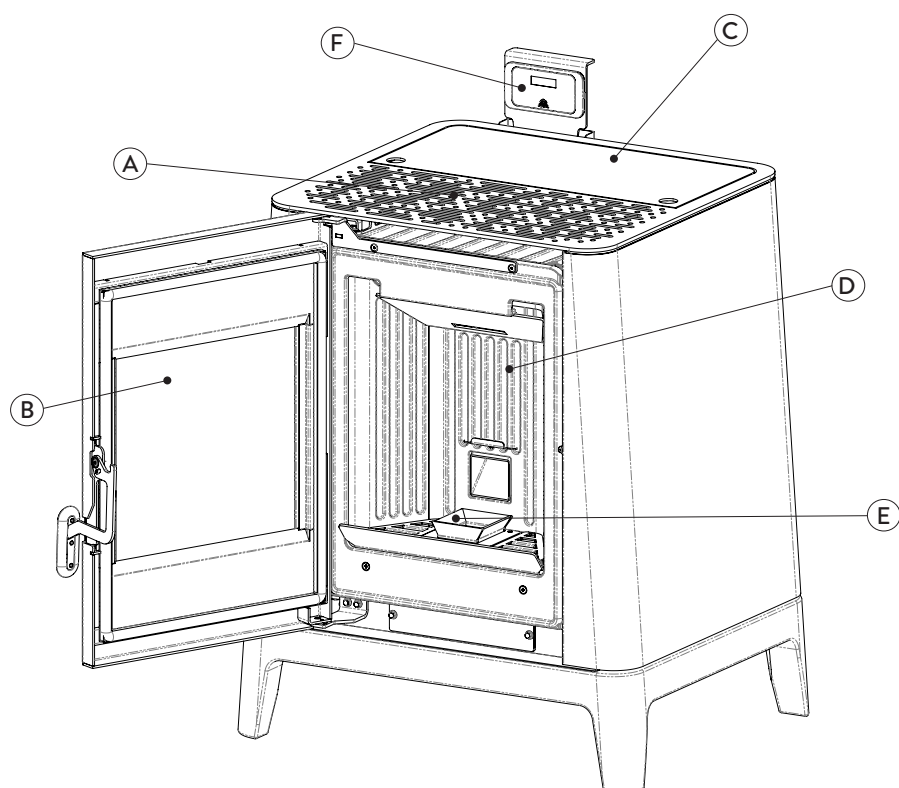

A	REJILLA DE VENTILACIÓN
B	PUERTA
C	TAPA PELLET
D	CÁMARA DE COMBUSTIÓN
E	BRASERO
F	PANEL DE CONTROL RETRÁCTIL
G	RESTABLECIMIENTO TÉRMICO

DIMENSIONES

Jøtul PF 500

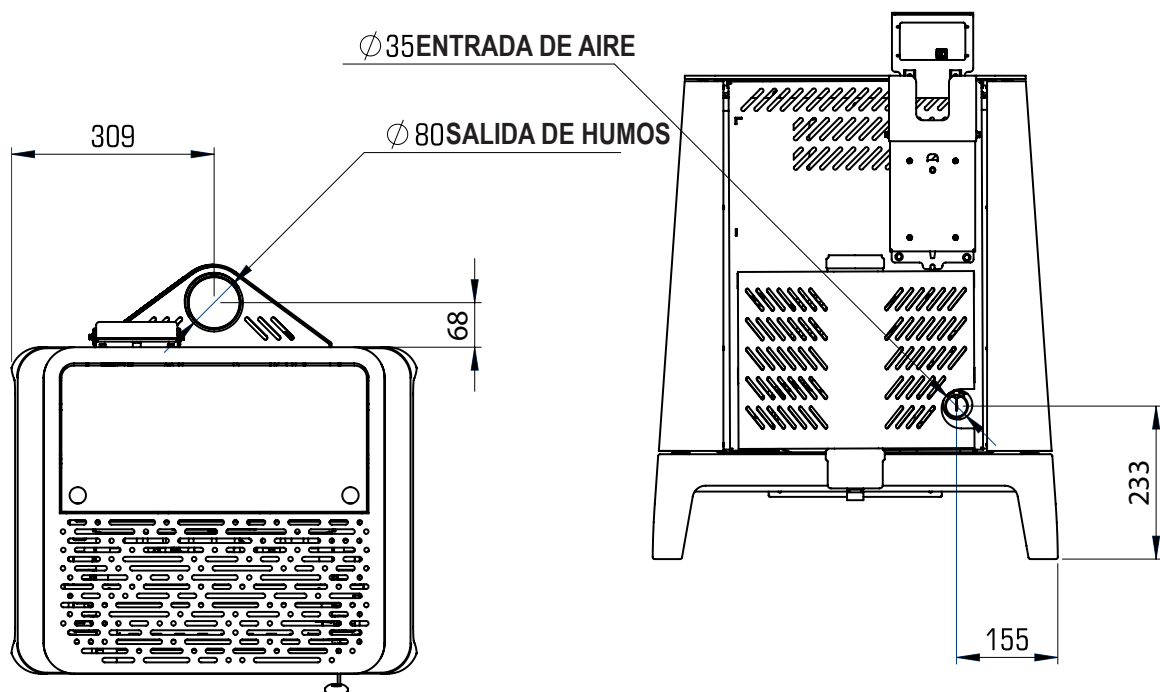
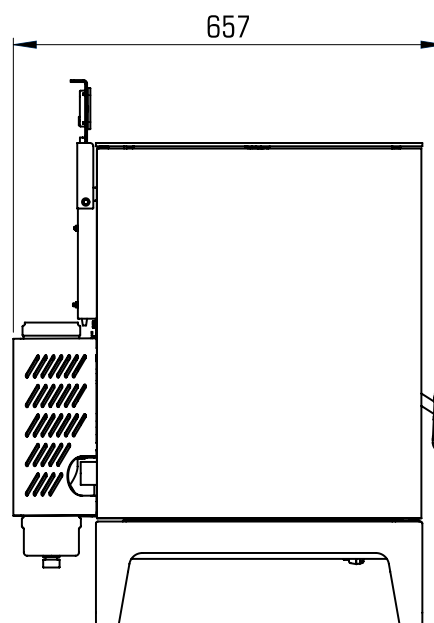
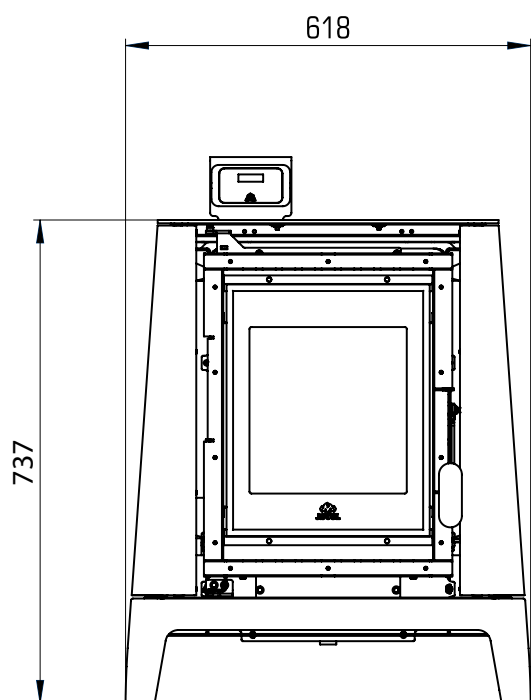

	PF 500	UNIDAD DE MEDIDA
ALTURA	737	mm
ANCHO	618	mm
PROFUNDIDAD	657	mm
PESO EN VACÍO	127	kg

ETIQUETA CE

Jøtul PF 500

PF 500

APPARECCHIO PER IL RISCALDAMENTO DOMESTICO ALIMENTATO A PELLETTI DI LEGNO		
RESIDENTIAL SPACE HEATING APPLIANCES FIRED BY WOOD PELLETS		
APPAREILS DE CHAUFFAGE DOMESTIQUE À GRANULÉS DE BOIS		
Combustibile / Fuel / Carburant		Pellet di legno Ø 6 mm
Potenza termica introdotta Heat input Introduite puissance thermique	nominale / nominal / nominale	6,3 kW
	ridotto / reduced / réduite	2,9 kW
Potenza termica resa Heat output Utilité puissance thermique	nominale / nominal / nominale	5,7 kW
	ridotto / reduced / réduite	2,7 kW
CO misurato (13%O ₂) CO emission (at 13%O ₂) CO émission (au 13%O ₂)	nominale / nominal / nominale	0,004 %
	ridotto / reduced / réduite	0,017 %
Rendimento Efficiency / Rendement	nominale / nominal / nominale	91,5 %
	ridotto / reduced / réduite	93,8 %
Temperatura dei gas di scarico Flue gas temperature / Température des gaz de combustion		121 °C
Tiraggio minimo / Minimum draft / Tirage minimum		0,1 mbar 10 Pa
Potenza elettrica nominale Electrical power supply / Puissance électrique nominale		260 W
Tensione nominale / Nominal voltage / Tension nominale		230 V
Frequenza nominale / Nominal frequency / Fréquence nominale		50 Hz

* Usare solo i combustibili raccomandati / Use only recommended fuel / Utiliser seulement les combustibles recommandés * Leggere le istruzioni d'uso / Read and follow the operating manual / Lire et suivre le mode d'emploi * Installare il prodotto secondo le norme vigenti / Install the stove in respect of the rules in force / Installer le produit selon la réglementation en vigueur

Conforme alla normativa **EN 14785:2006**
Complying with the norm / Conforme à la normative

D.o.P. n° J006CPR13.07 (Notified Body 2456)

Distanza minima da materiali infiammabili
Minimum distance from flammable materials
Distance moindre de matériels inflammables

Lato destro Right side / Côté droit	200 mm
Lato sinistro Left side / Côté gauche	200 mm
Retro Back side / Derrière	100 mm
Soffitto Ceiling / Plafond	400 mm

Anno di produzione
2022



En la etiqueta se utilizan los símbolos siguientes:

$P_{IN,nom}$	Potencia introducida (max)
P_{nom}	Potencia nominal
P_{Wnom}	Potencia térmica nominal al agua
P_{Snom}	Potencia térmica nominal al aire
CO_{nom}	CO a la potencia nominal
η_{nom}	Rendimiento a la potencia nominal
p_{nom}	Tiro mínimo a la potencia nominal
T_{nom}	Temperatura de los humos a la pot. nominal
$T_{W,max}$	Temp. max agua
P_{Wnom}	Presión máxima funcionamiento
$P_{IN,part}$	Potencia introducida (min)
P_{part}	Potencia reducida
P_{Wpart}	Potencia térmica reducida al agua
P_{Spart}	Potencia térmica reducida al aire
CO_{part}	CO a la potencia reducida
η_{part}	Rendimiento a la potencia reducida
W	Consumo eléctrico
$T_{W,max-set}$	Temperatura max impostabile
230 V - 50 Hz	Alimentación
Distancia de material combustible	
d_{S-L}	Lado izquierdo
d_{S-R}	Lado derecho
d_R	Revés
d_C	Techo
d_F	Frente
d_B	Suelo

n.d: dato no declarado

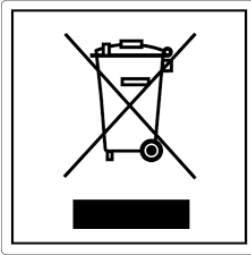

ITA-Informationi per la gestione di rifiuti di apparecchiature elettriche ed elettroniche contenenti pile e accumulatori

Questo simbolo che appare sul prodotto, sulle pile, sugli accumulatori oppure sulla loro confezione o sulla loro documentazione, indica che il prodotto e le pile o gli accumulatori inclusi al termine del ciclo di vita utile non devono essere raccolti, recuperati o smaltiti assieme ai rifiuti domestici.

Una gestione impropria dei rifiuti di apparecchiature elettriche ed elettroniche, di pile o accumulatori può causare il rilascio di sostanze pericolose contenute nei prodotti. Allo scopo di evitare eventuali danni all'ambiente o alla salute, si invita l'utilizzatore a separare questa apparecchiatura, e/o le pile o accumulatori inclusi, da altri tipi di rifiuti e di consegnarla al centro comunale di raccolta. È possibile richiedere al distributore il ritiro del rifiuto di apparecchiatura elettrica ed elettronica alle condizioni e secondo le modalità previste dal D.Lgs. 49/2014.

La raccolta separata e il corretto trattamento delle apparecchiature elettriche ed elettroniche, delle pile e degli accumulatori favoriscono la conservazione delle risorse naturali, il rispetto dell'ambiente e assicurano la tutela

della salute.

Per ulteriori informazioni sui centri di raccolta dei rifiuti di apparecchiature elettriche ed elettroniche, di pile e accumulatori è necessario rivolgersi alle Autorità pubbliche competenti al rilascio delle autorizzazioni.

ENG-Information for management of electric and electronic appliance waste containing batteries or accumulators

This symbol, which is used on the product, batteries, accumulators or on the packaging or documents, means that at the end of its useful life, this product, the batteries and the accumulators included must not be collected, recycled or disposed of together with domestic waste.

Improper management of electric or electronic waste or batteries or accumulators can lead to the leakage of hazardous substances contained in the product. For the purpose of preventing damage to health or the environment, users are kindly asked to separate this equipment and/or batteries or accumulators included from other types of waste and to arrange for disposal by the municipal waste service. It is possible to ask your local dealer to collect the waste electric or electronic appliance under the conditions and following the methods provided by national laws transposing the Directive 2012/19/EU.

Separate waste collection and recycling of unused electric and electronic equipment, batteries and accumulators helps to save natural resources and to guarantee that this waste is processed in a manner that is safe for health and the environment.

For more information about how to collect electric and electronic equipment and appliances, batteries and accumulators, please contact your local Council or Public Authority competent to issue the relevant permits.

FRA-Informations relatives à la gestion des déchets d'appareils électriques et électroniques contenant des piles et des accumulateurs

Ce symbole présent sur le produit, sur les piles, sur les accumulateurs, sur l'emballage ou sur la documentation de référence, indique que le produit et les piles ou les accumulateurs ne doivent pas être collectés, récupérés ou éliminés avec les déchets domestiques au terme de leur vie utile.

Une gestion impropre des déchets d'équipements électriques et électroniques, des piles ou des accumulateurs peut causer la libération de substances dangereuses contenues dans les produits. Pour éviter d'éventuelles atteintes à l'environnement ou à la santé, on invite l'utilisateur à séparer cet appareil, et / ou les piles ou les accumulateurs, des autres types de déchets et de le confier au service municipal de collecte. On peut demander au distributeur de prélever le déchet d'appareil électrique ou électronique aux conditions et suivant les modalités prévues par les normes nationales de transposition de la Directive 2012/19/UE.

La collecte sélective et le traitement correct des appareils électriques et électroniques, des piles et des accumulateurs, favorisent la conservation des ressources naturelles, le respect de l'environnement et assurent la protection de la santé.

Pour tout renseignement complémentaire sur les modalités de collecte des déchets d'appareils électriques et électroniques, des piles et des accumulateurs, il faut s'adresser aux Communes ou aux Autorités publiques compétentes pour la délivrance des autorisations.

NLD-Informatie voor het beheer van afgedankte elektrische en elektronische apparatuur die batterijen en accu's bevat

Dit symbool, dat op het product, op batterijen, op accu's, op de verpakking of in de documentatie ervan staat, geeft aan dat het product en de batterijen of accu's aan het einde van de gebruiksduur niet samen met het huishoudelijke afval mogen worden ingezameld of verwijderd.

Een onjuist beheer van afgedankte elektrische en elektronische apparatuur, batterijen of accu's kan leiden tot het vrijkomen van gevaarlijke stoffen in de producten. Om schade aan het milieu of aan de gezondheid te voorkomen, wordt de gebruiker aangemoedigd om deze apparatuur en/of de meegeleverde batterijen of accu's van andere soorten afval te scheiden en af te leveren aan de gemeentelijke ophaaldienst. Het is mogelijk om de distributeur te vragen om de afvalinzameling van elektrische en elektronische apparatuur uit te voeren volgens de voorwaarden en de voorschriften die zijn vastgelegd in de nationale bepalingen ter uitvoering van Richtlijn 2012/19/EU.

De gescheiden inzameling en correcte behandeling van elektrische en elektronische apparatuur, batterijen en accu's bevorderen het behoud van natuurlijke hulpbronnen, respect voor het milieu en zorgen voor de bescherming van de gezondheid.

Voor meer informatie over de inzameling van afgedankte elektrische en elektronische apparatuur, batterijen en accu's is het noodzakelijk om contact op te nemen met de gemeenten of de bevoegde overheidsinstanties.

DEU-Informationen für die Entsorgung von elektrischen und elektronischen Altgeräten, die Batterien und Akkus enthalten

Dieses Symbol auf dem Produkt, auf den Batterien, auf den Akkus, auf deren Verpackung oder in deren Unterlagen weist darauf hin, dass das Produkt und die Batterien oder Akkus am Ende ihrer Lebensdauer nicht zusammen mit dem normalen Hausmüll gesammelt, verwertet oder entsorgt werden dürfen.

Eine unsachgemäße Entsorgung von elektrischen und elektronischen Altgeräten, sowie von Batterien oder Akkus kann zur Freisetzung gefährlicher Stoffe im Produkt führen. Um mögliche Umwelt- oder Gesundheitsschäden zu vermeiden, wird der Benutzer aufgefordert, dieses Gerät bzw. die Batterien oder Akkus von anderen Abfallarten zu trennen und der kommunalen Sammelstelle zu übergeben. Außerdem ist es möglich, den Händler um die Rücknahme der elektrischen und elektronischen Altgeräte unter den in den nationalen Vorschriften zur Umsetzung der Richtlinie 2012/19/EU vorgesehenen Bedingungen zu bitten.

Die getrennte Sammlung und die ordnungsgemäße Verwertung von elektrischen und elektronischen Altgeräten, Batterien und Akkus fördert die Erhaltung der natürlichen Ressourcen, respektiert die Umwelt und gewährleistet den Schutz der Gesundheit.

Für weitere Informationen zur Sammlung von elektrischen und elektronischen Altgeräten, Batterien und Akkus wenden Sie sich bitte an die für die Erteilung von Genehmigungen zuständigen Kommunen oder Behörden.

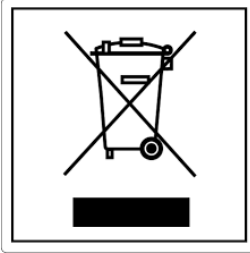

ESP-Información para la gestión de residuos de aparatos eléctricos y electrónicos con pilas y acumuladores

Este símbolo que aparece en el producto, en las pilas, los acumuladores o en su embalaje o su documentación indica que el producto y las pilas o acumuladores que contiene, al final de su vida útil, no deben recogerse, recuperarse o desecharse junto con los residuos domésticos.

Una gestión inadecuada de los residuos de aparatos eléctricos y electrónicos, pilas o acumuladores podría provocar la liberación de sustancias peligrosas contenidas en los productos. Para evitar posibles daños para el medio ambiente o la salud, se recomienda al usuario que separe este aparato y/o las pilas o acumuladores que contiene de otros tipos de residuos y lo entregue al servicio municipal encargado de la recogida. Se puede solicitar al distribuidor la recogida de los residuos de aparatos eléctricos y electrónicos en las condiciones y de acuerdo con las modalidades establecidas por las normas nacionales de transposición de la Directiva 2012/19/UE.

La recogida diferenciada y el tratamiento correcto de los aparatos eléctricos y electrónicos, de las pilas y los acumuladores favorecen la conservación de los recursos naturales, el respeto del medio ambiente y garantizan la protección de la salud.

Para obtener más información sobre las modalidades de recogida de los residuos de aparatos eléctricos y electrónicos, de las pilas y los acumuladores es necesario acudir a los ayuntamientos o las autoridades públicas competentes para la concesión de autorizaciones.

PRT-Informações sobre a gestão dos resíduos de equipamentos elétricos e eletrônicos contendo pilhas e acumuladores

Este símbolo no produto, pilhas, acumuladores ou respetiva embalagem ou documentação indica que, no final do seu ciclo de vida útil, o produto e as pilhas ou acumuladores incluídos não devem ser recolhidos, recuperados nem eliminados conjuntamente com o lixo doméstico.

Uma gestão imprópria dos resíduos de equipamentos elétricos e eletrônicos, pilhas ou acumuladores pode causar a libertação de substâncias perigosas contidas nos produtos. A fim de evitar eventuais danos para o ambiente ou para a saúde, o utilizador é convidado a separar este equipamento e/ou pilhas ou acumuladores incluídos de outros tipos de resíduos e a depositá-los no serviço municipal de recolha de lixo. É possível requisitar a recolha dos resíduos de equipamentos elétricos e eletrônicos pelo distribuidor segundo as condições e modalidades previstas pelas normas nacionais de transposição da diretiva 2012/19/UE.

A recolha separada e o correto tratamento dos equipamentos elétricos e eletrônicos e respetivas pilhas e acumuladores favorecem a conservação dos recursos naturais, o respeito do ambiente e a proteção da saúde.

Para mais informações sobre as modalidades de recolha dos resíduos de equipamentos elétricos e eletrônicos, pilhas e acumuladores, dirija-se à sua Câmara Municipal ou à autoridade pública competente para a emissão das autorizações.

GRC-Πληροφορίες για τη διαχείριση αποβλήτων ηλεκτρικού και ηλεκτρονικού εξοπλισμού, μπαταριών και συσσωρευτών

Αυτό το σύμβολο που εμφανίζεται στο προϊόν, στις μπαταρίες, στους συσσωρευτές στη συσκευασία ή στα έγγραφα υποδεικνύει ότι το προϊόν στο τέλος της ωφέλιμης ζωής του δεν πρέπει να συλλέγεται, να ανασύρεται ή να απορρίπτεται με τα οικιακά απορρίμματα.

Ο ακατάλληλος χειρισμός των αποβλήτων ηλεκτρικού και ηλεκτρονικού εξοπλισμού, μπαταριών ή συσσωρευτές μπορεί να οδηγήσει στην απελευθέρωση επικίνδυνων ουσιών που περιέχονται στο προϊόν. Προκειμένου να αποφευχθεί τυχόν μόλυνση στο περιβάλλον ή ασθένεια, ο χρήστης ενθαρρύνεται να διαχωρίσει αυτόν τον εξοπλισμό ή/και τις μπαταρίες ή τους συσσωρευτές που περιλαμβάνονται από άλλα είδη αποβλήτων και να το παραδώσει στην υπηρεσία δημοτικών συλλογών. Είναι δυνατόν να ζητηθεί από τον διανομέα η συλλογή αποβλήτων ηλεκτρικού και ηλεκτρονικού εξοπλισμού που πρέπει να πραγματοποιηθεί σύμφωνα με τους όρους και με τις διαδικασίες που θεσπίζονται από τις εθνικές διατάξεις εφαρμογής της οδηγίας 2012/19/ΕΕ.

Η χωριστή συλλογή και η σωστή επεξεργασία ηλεκτρικού και ηλεκτρονικού εξοπλισμού, μπαταριών και συσσωρευτών ευνοούν τη διατήρηση των φυσικών πόρων, τον σεβασμό για το περιβάλλον και την προστασία της υγείας.

Για περισσότερες πληροφορίες σχετικά με τον τρόπο συλλογής των αποβλήτων ηλεκτρικού και ηλεκτρονικού εξοπλισμού, μπαταριών και συσσωρευτών είναι απαραίτητο να επικοινωνήσετε με τους δήμους ή τις δημόσιες αρχές που είναι αρμόδιες για την έκδοση των αδειών.

DNK-Informationer til behandling af affald fra elektriske og elektroniske udstyr der indeholder batterier og akkumulatorer

Dette symbol, der vises på produktet, på batterierne eller på akkumulatorerne, på indpakningen eller i dokumentationen, angiver at selve produkt, nå dets levetid er opbrugt, ikke skal opsamles, genvindes eller bortskaftes sammen med normalt husholdningsaffald.

En ukorrekt behandling af affald fra elektriske eller elektroniske udstyr, af batterier og akkumulatorer, risikerer at udlede farlige stoffer indeholdt i produktet. For at forebygge ventuelle skader for miljøet eller sundheden, bedes brugeren om at behandle dette udstyr, og/eller de medfølgende batterier eller akkumulatorerne separat fra andre affaldstyper, og at levere det til det kommunale opsamlingscenter, eller at anmode leverandøren om opsamling, i henhold til forskrifterne, der er angivet i de nationale forordninger til gennemførelse af Direktivet 2012/19/EF.

Den separate opsamling og genvinding af de nedslidte elektriske og elektroniske udstyr, af batterierne og af akkumulatorerne, fremmer bevarelsen af de naturlige ressourcer, og sikrer at dette affald behandles ved at tage hensyn til miljøets og sundhedens varetagelse.

Til yderligere informationer angående opsamling af affald fra elektriske og elektroniske udstyr, af batterier og akkumulatorer, er det nødvendigt at rette henvendelse til Kommunerne eller til de ansvarlige myndigheder til udstedelse af bemyndigelserne.

POL-Informacje dotyczące zarządzania odpadami sprzętu elektrycznego i elektronicznego zawierającego baterie i akumulatory

Niniejszy symbol znajdujący się na produkcie, bateriach, akumulatorach, na ich opakowaniu lub na dokumentacji, wskazuje, że produkt, baterie lub akumulatory po zakończeniu okresu użytkowania nie mogą być zbierane, odzyskiwane lub utylizowane wraz z odpadami komunalnymi.

Niewłaściwe postępowanie ze użytym sprzętem elektrycznym i elektronicznym, bateriami lub akumulatorami może powodować uwolnienie niebezpiecznych substancji zawartych w produktach. Celem uniknięcia jakichkolwiek szkód dla środowiska lub zdrowia, użytkownik proszony jest o odseparowanie niniejszego sprzętu i/lub dołączonych baterii lub akumulatorów od innych rodzajów odpadów i dostarczenia go do miejskiego punktu zbierania odpadów. Możliwe jest zwrócenie się z prośbą do dystrybutora o odebranie odpadów sprzętu elektrycznego i elektronicznego, na warunkach i zgodnie z procedurami ustanowionymi przez przepisy krajowe transponujące dyrektywę 2012/19/UE.

Oddzielna zbiórka i prawidłowe przetwarzanie sprzętu elektrycznego i elektronicznego, baterii i akumulatorów sprzyja ochronie zasobów naturalnych, poszanowaniu środowiska i zapewnieniu ochrony zdrowia.

Aby uzyskać więcej informacji dotyczących zbiórki użytego sprzętu elektrycznego i elektronicznego, baterii i akumulatorów, należy skontaktować się z władzami miejskimi lub organami publicznymi odpowiedzialnymi za wydawanie zezwoleń.

SVN-Informacije o ravnanju z odpadno električno in elektronsko opremo, ki vsebuje baterije in akumulatorje

Ta simbol, ki se nahaja na izdelku, baterijah, akumulatorjih ali na njihovi embalaži ali v dokumentaciji, označuje, da se po izteku življenjske dobe izdelka ter baterij ali akumulatorjev, ki jih izdelek vsebuje, ne sme zbirati, predelati ali odstranjevati skupaj z odpadki iz gospodinjstev.

Neprierno ravnanje z odpadno električno in elektronsko opremo, baterijami ali akumulatorji lahko povzroči izpust nevarnih snovi, ki jih vsebujejo izdelki. Da bi preprečili morebitne škodljive vplive na okolje ali zdravje, uporabnike pozivamo, da tovrstno opremo in/ali baterije ali akumulatorje, ki jih oprema vsebuje, ločujejo od drugih vrst odpadkov ter jih oddajo občinski službi za zbiranje odpadkov. Od distributerja lahko zahtevate prevzem odpadne električne in elektronske opreme pod pogoji in na način, skladno s katerimi je bila Direktiva 2012/19/EU prenesena v nacionalno zakonodajo.

Ločevanje in ustrezna obdelava električnih in elektronskih naprav, baterij in akumulatorjev pripomoreta k ohranjanju naravnih virov, spoštovanju okolja ter zagotavljanja varovanja zdravja.

Za dodatne informacije o načinih zbiranja odpadne električne in elektronske opreme, baterij in akumulatorjev se obrnite na občine ali na javne organe, ki so pristojni za izdajanje dovoljenj.

Cat. no. PNMU00085-P02 Version
January 2022

JØTUL vise sans cesse à améliorer ses produits. C'est pourquoi il se réserve le droit de modifier les spécifications, couleurs et équipements sans avis préalable.

JØTUL ist ständig bemüht, seine Produkte zu verbessern. Daher wird das Recht auf Änderung der Spezifikation, Farben und Ausstattung ohne vorherige Ankündigung vorbehalten.

JØTUL tracht voortdurend om haar producten te verbeteren. Derhalve houdt het bedrijf zich het recht voor om de specificaties, kleuren en uitrusting te wijzigen zonder voorafgaande kennisgeving.

JØTUL trabaja en la mejora continua de sus productos. Por eso se reserva el derecho de modificar especificaciones, colores y equipamiento sin previo aviso.



Jøtul France
3, chemin du Jubin
69574 DARDILLY
www.jotul.com/fr